

WORX NITRO

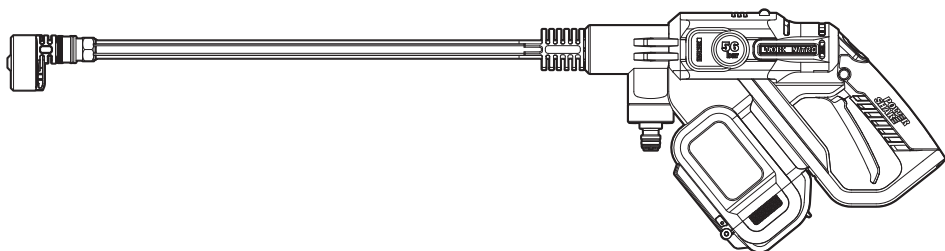

HYDROSHOT™



2 in 1: Portable Power Cleaner/Water Sprayer	EN	P12
2 in 1: Tragbarer Hochdruckreiniger/Wassersprüher	D	P22
2 en 1 : nettoyeur portable électrique / pulvérisateur d'eau	F	P34
Idropulitrice/Irroratrice portatile 2 in 1	I	P45
2 en 1: Limpiador/pulverizador de agua portátil a presión	ES	P56
2 em 1: Máquina de limpeza a pressão/pulverizador de água	PT	P67
2 in 1: Krachtige draagbare reiniger/waterverniveelaar	NL	P78
2 i 1: Bærbar Power Cleaner/Vandspuler	DK	P89
2 i 1: Bærbar elektrisk Rengjører / Vannsprayer	NOR	P99
2 i 1: Portabel högtryckstvätt/Va-ttenspruta	SV	P109
2w1 Akumulatorowy przenośny Oczyszczacz / Opryskiwacz wodny	PL	P119
2 σε 1 : Φορητό πλαστικό μπαταρίας / Ψεκαστήρας νερού	GR	P130
2 az 1-ben: Hordozható magasnyomású tisztító/Szórófej	HU	P142
2 în 1: Curățător cu presiune/Stropitoare portabilă	RO	P153
2 v 1: Přenosný tlakový čistič / stříkací pistole	CZ	P164
2 v 1: Prenosný tlakový čistič / striekacia pištoľ	SK	P174
2 v 1: Prenosni električni čistilnik/škropilnik za vodo	SL	P185
Портативная мойка / водораспылитель	RU	P195

WG633E WG633E.X



Original instructions	EN
Originalbetriebsanleitung	D
Notice originale	F
Istruzioni originali	I
Manual original	ES
Manual original	PT
Oorspronkelijke gebruiksaanwijzing	NL
Original brugsanvisning	DK
Original driftsinstruks	NOR
Bruksanvisning i original	SV
Instrukcja oryginalna	PL
ΜΕΤΑΦΡΑΣΗ ΤΩΝ ΠΡΩΤΟΤΥΠΩΝ ΟΔΗΓΙΩΝ	GR
Eredeti használati utasítás	HU
Instructiuni originale	RO
Původní návod k používání	CZ
Pôvodný návod na použitie	SK
Izvirna navodila	SL
Оригинальное руководство по эксплуатации	RU

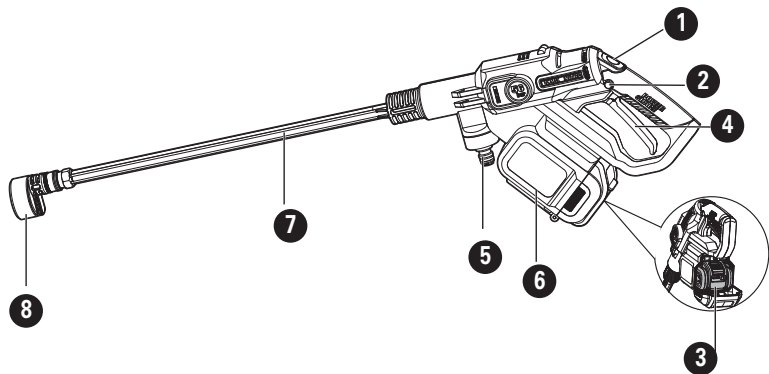

OPTIONAL ACCESSORIES

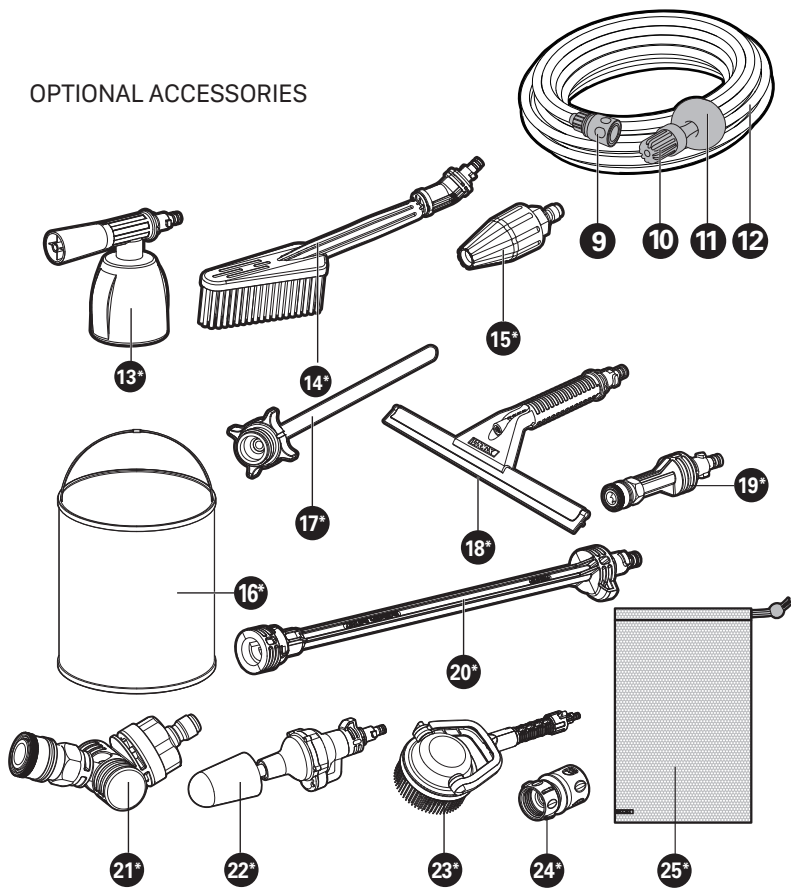

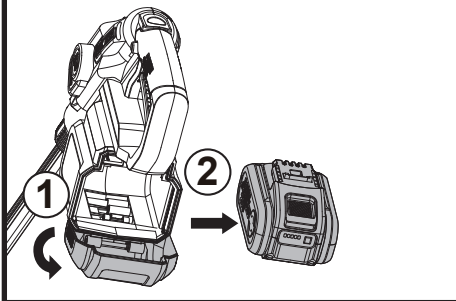
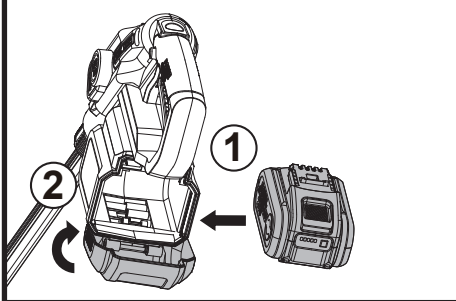
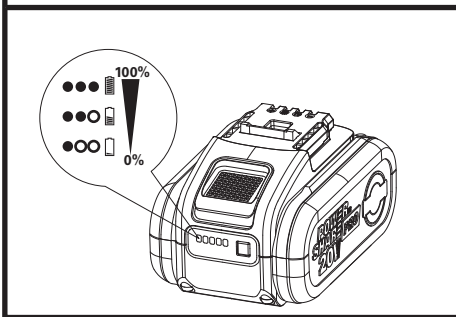
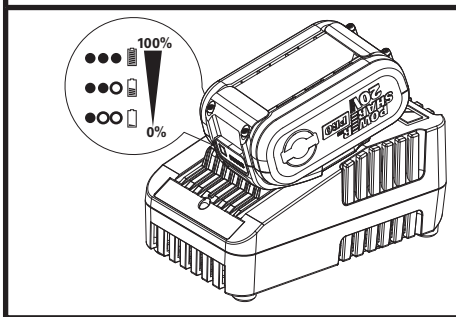
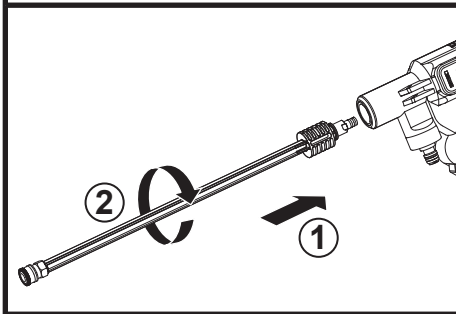
A1**A2****A3****A4****B1**

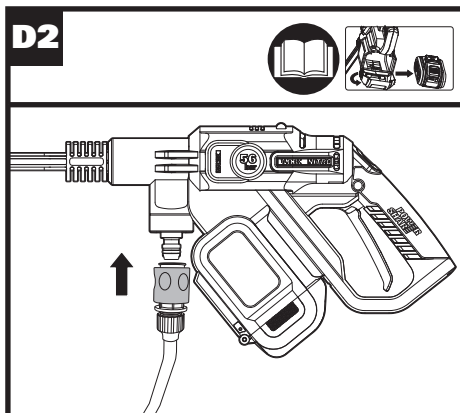
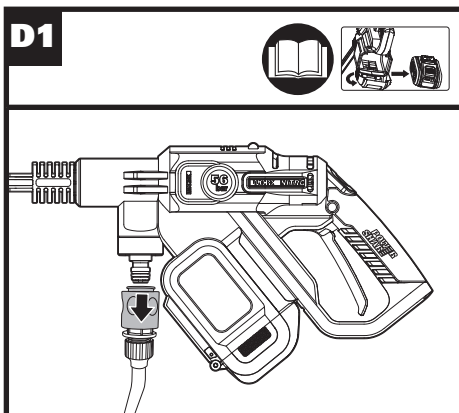
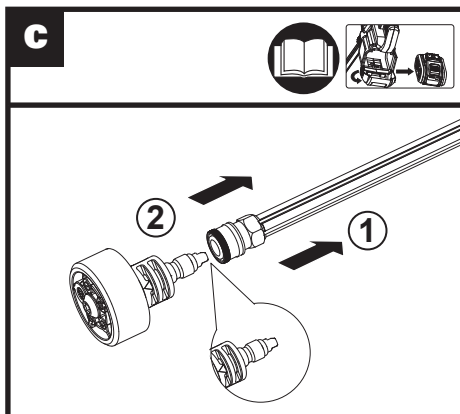
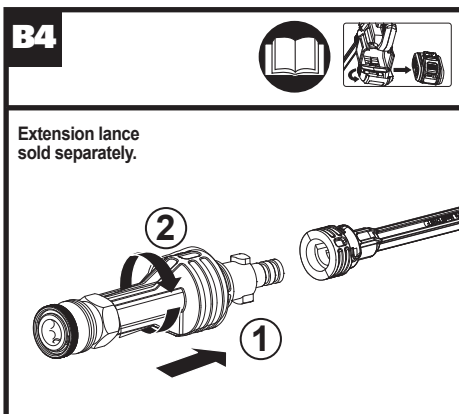
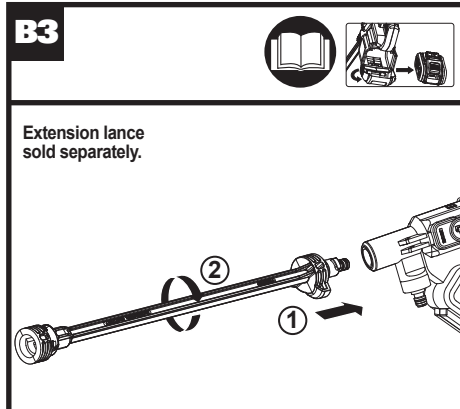
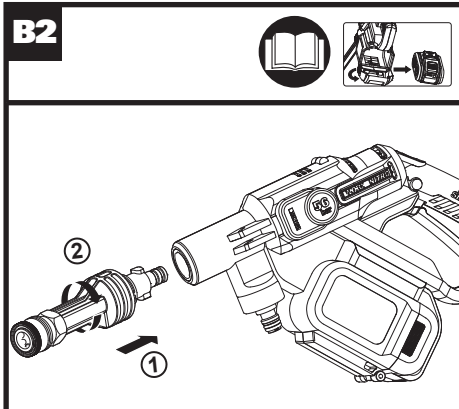

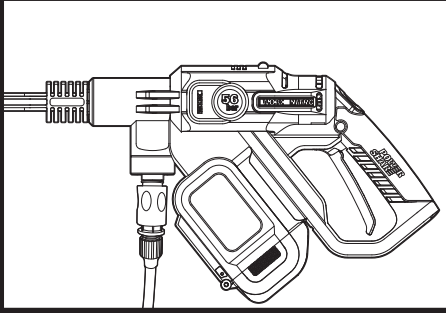
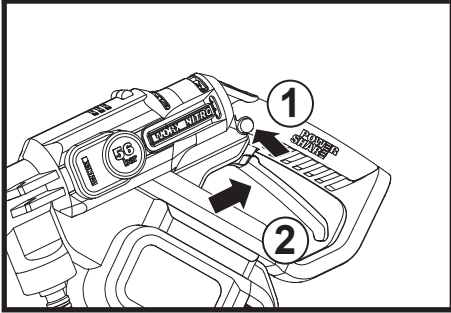
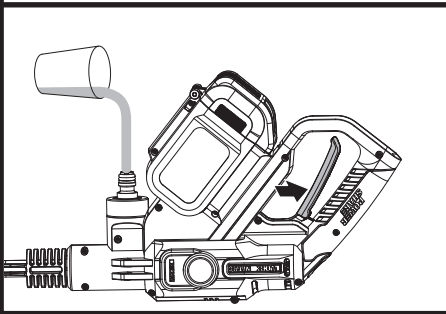
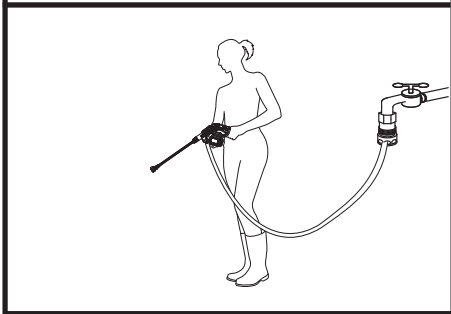
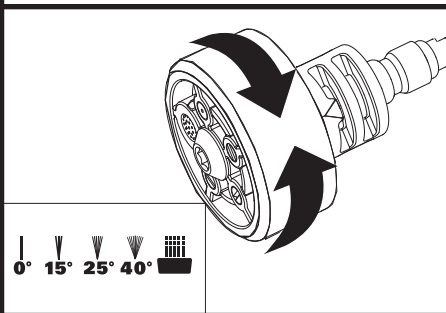
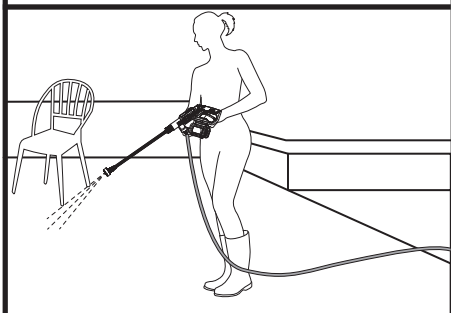
D3**E1****E2****E3****F****G**

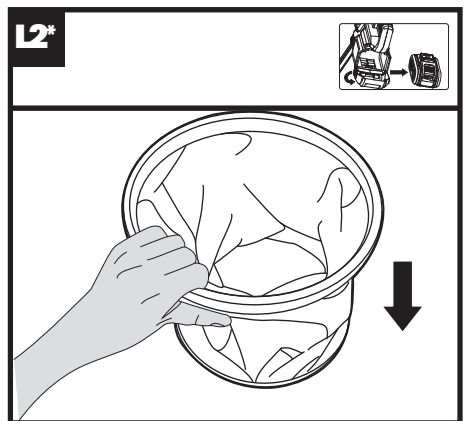
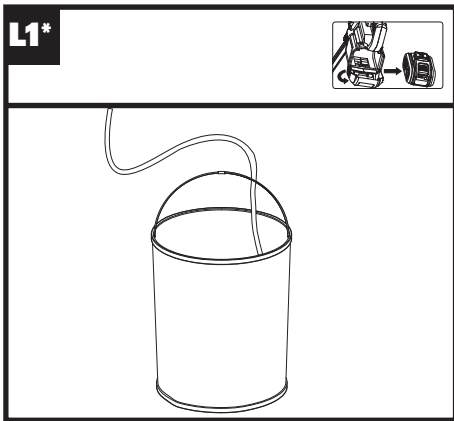
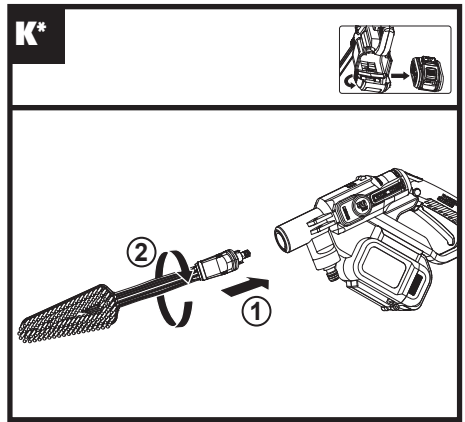
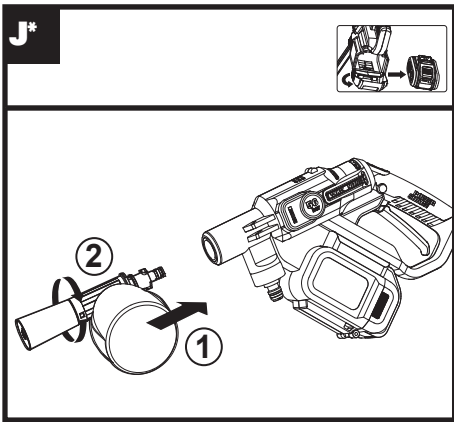
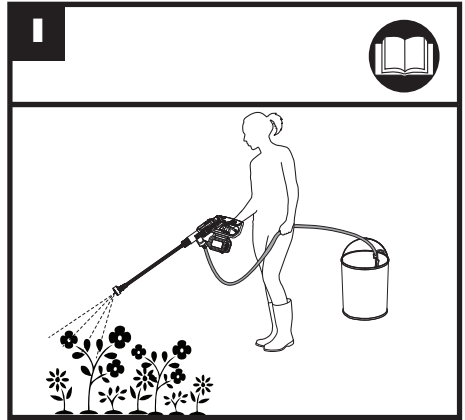
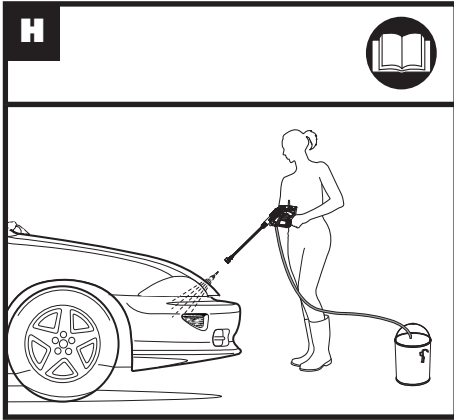

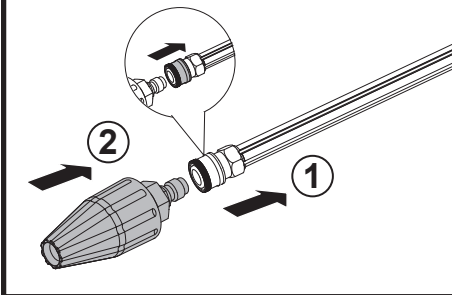
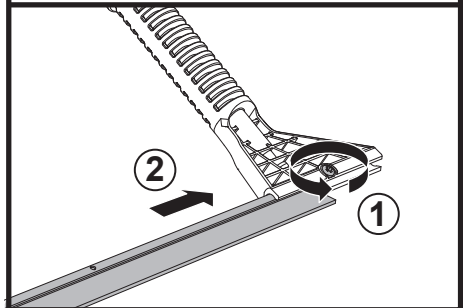
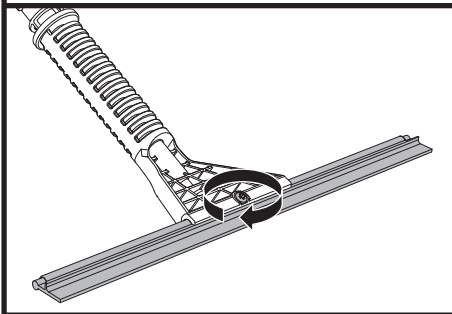
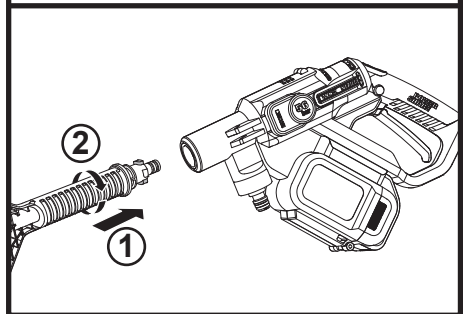
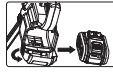
M***N1*****N2*****N3*****N4***

Extension lance
sold separately.

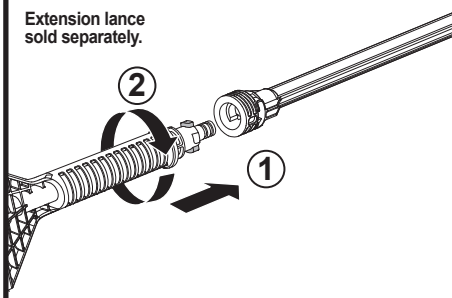
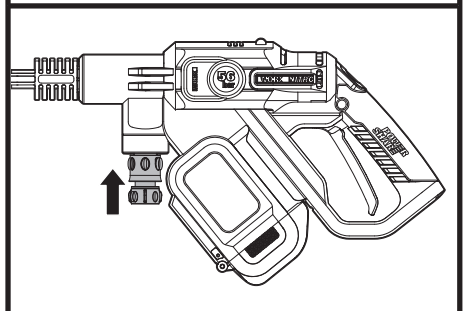
**O1**

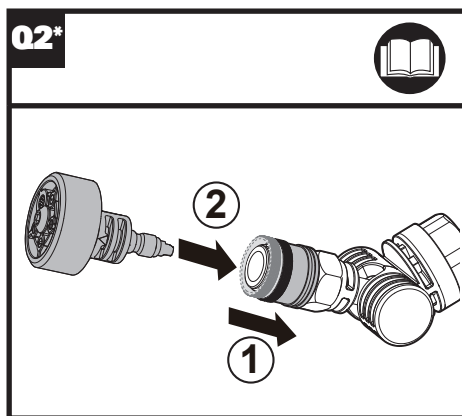
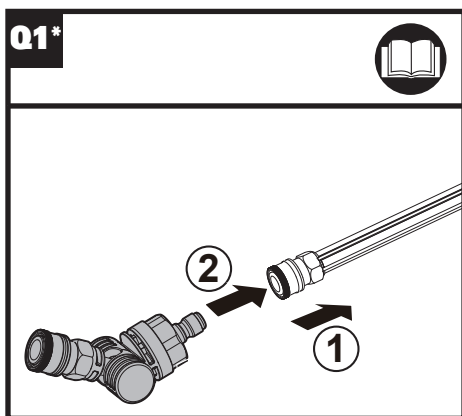
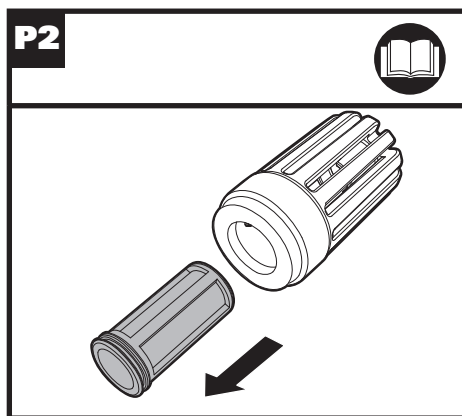
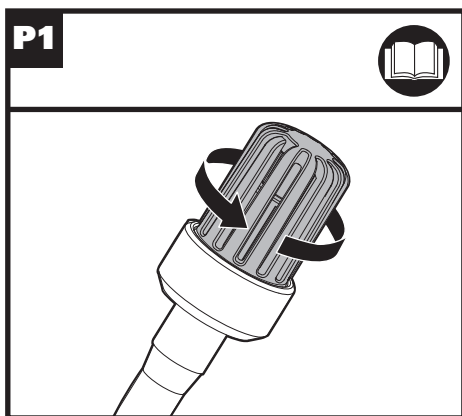
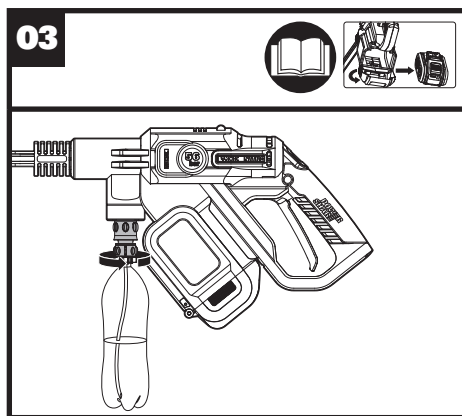
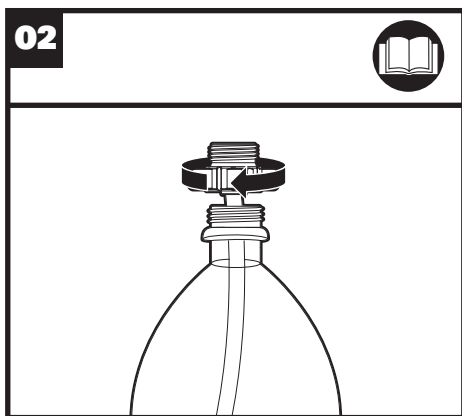

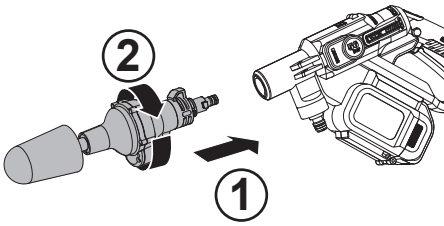
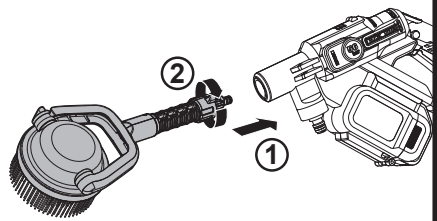
R***S*****T***

Extension lance sold separately.

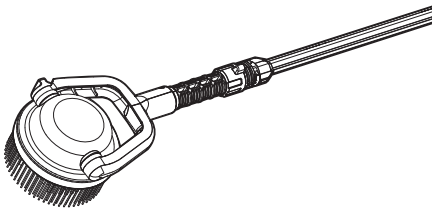
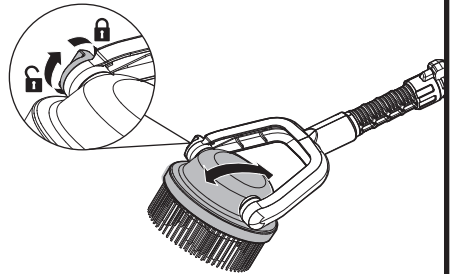
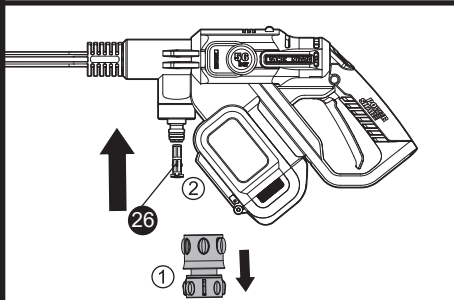
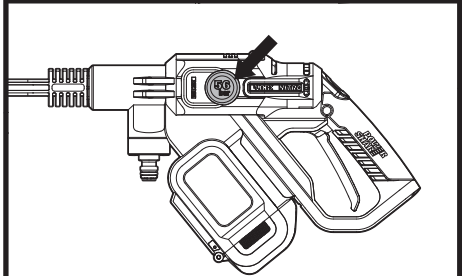
**U*****V****W**

Users can view the electronic instructions at : <https://eu.worx.com>

TABLE OF CONTENT

1. SAFETY INSTRUCTIONS
2. COMPONENT LIST
3. TECHNICAL DATA
4. INTENDED USE
5. OPERATING INSTRUCTIONS
6. ATTACHMENT OF ACCESSORIES
7. MAINTENANCE
8. CLEANING/STORAGE
9. ENVIRONMENTAL PROTECTION
10. TROUBLESHOOTING
11. DECLARATION OF CONFORMITY

1. SAFETY INSTRUCTIONS

PRODUCT SAFETY

GENERAL SAFETY WARNINGS

 **WARNING: Read all safety warnings and all instructions.** Failure to follow the warnings and instructions may result in electric shock, fire and/or serious injury.

SAVE ALL WARNINGS AND INSTRUCTIONS FOR FUTURE REFERENCE.

This machine can be used by people with reduced physical, sensory or mental capabilities or lack of experience and knowledge if they have been given supervision or

instruction concerning use of the machine in a safe way and understand the hazards involved.

Machines shall not be used by children. Children should be supervised to ensure that they do not play with the machine. The appliance is only to be used with the power supply unit provided with the appliance

HIGH PRESSURE CLEANER SAFETY WARNINGS

- **WARNING** This machine has been designed for use with the cleaning agent supplied or recommended by the manufacturer. The use of other cleaning agents or chemicals may adversely affect the safety of the machine.
- **WARNING** High pressure jets can be dangerous if subject to misuse. The jet must not be directed at persons, live electrical equipment or the machine itself.
- **WARNING** Do not use the machine within range of persons unless they wear protective clothing.
- **WARNING** Do not direct

- the jet against yourself or others in order to clean clothes or foot-wear.
- WARNING Risk of explosion
 - Do not spray flammable liquids.
 - WARNING High pressure cleaner should not be used by children or untrained personnel.
 - WARNING High pressure hoses, fittings and couplings are important for the safety of the appliance. Use only hoses, fittings and couplings recommended by the manufacturer.
 - WARNING To ensure machine safety, use only original spare parts from the manufacturer or approved by the manufacturer.
 - WARNING Water that has flown through backflow preventers is considered to be non-potable.
 - WARNING The machine shall be disconnected from its power source by removing battery pack from the machine during cleaning or maintenance and when replacing parts or converting the machine to another function.
 - WARNING Do not use the machine if battery pack or important parts of the machine are damaged, e.g. safety devices, high pressure hoses, trigger gun.
 - WARNING Always switch off the disconnecting switch when leaving the machine unattended.
 - Safety boots, safety gloves, safety helmets with visors, hearing protection etc. shall be worn while operating the machine.
 - There is a danger of the kickback force and the sudden torque on the spray assembly when opening the trigger gun. Please hold the nozzles tightly.

This is a class III appliances and it must only be supplied at safety extra low voltage corresponding to the marking on the appliance.

WARNING: For the purposes of recharging the battery, only use the detachable supply unit provided with this appliance.

SAFETY WARNINGS FOR BATTERY PACK

- a) Do not dismantle, open or shred cells or battery pack.**

b) Do not short-circuit a battery pack. Do not store battery packs haphazardly in a box or drawer where they may short-circuit each other or be short-circuited by conductive materials.

When battery pack is not in use, keep it away from other metal objects, like paper clips, coins, keys, nails, screws or other small metal objects, that can make a connection from one terminal to another. Shorting the battery terminals together may cause burns or a fire.

- c) Do not expose battery pack to heat or fire. Avoid storage in direct sunlight.**
- d) Do not subject battery pack to mechanical shock.**
- e) In the event of battery leaking, do not allow the liquid to come into contact with the skin or eyes. If contact has been made, wash the affected area with copious amounts of water and seek medical advice.**
- f) Keep battery pack clean and dry.**
- g) Wipe the battery pack terminals with a clean dry cloth if they become dirty.**



h) Battery pack needs to be charged before use. Always refer to this instruction and use the correct charging procedure.

- i) Do not maintain battery pack on charge when not in use.**
- j) After extended periods of storage, it may be necessary to charge and discharge the battery pack several times to obtain maximum performance.**
- k) Recharge only with the charger specified by Worx. Do not use any charger other than that specifically provided for use with the equipment.**
- l) Do not use any battery pack which is not designed for use with the equipment.**
- m) Keep battery pack out of the reach of children.**
- n) Retain the original product literature for future reference.**
- o) Remove the battery from the equipment when not in use.**
- p) Dispose of properly.**
- q) Do not mix cells of different manufacture, capacity, size or type within a device.**

r) **Keep the battery away from microwaves and high pressure.**

s) **Warning! Do not use non-rechargeable batteries.**

SYMBOLS

	Warning
	Read operator's manual
	Batteries may enter water cycle if disposed improperly, which can be hazardous for ecosystem. Do not dispose of waste batteries as unsorted municipal waste.
	Do not burn
	Warning: Do not direct the jet at persons, animals and electrical equipment.
	Waste electrical products must not be disposed of with household waste. Please recycle where facilities exist. Check with your local authorities or retailer for recycling advice.
	Remove battery from the socket before carrying out any adjustment, servicing or maintenance.
	Li-Ion battery This product has been marked with a symbol relating to 'separate collection' for all battery packs and battery pack. It will then be recycled or dismantled in order to reduce the impact on the environment. Battery packs can be hazardous for the environment and for human health since they contain hazardous substances.

2. COMPONENT LIST

- | | |
|-----|---------------------------------|
| 1. | HI/LO PRESSURE-SETTING BUTTON |
| 2. | LOCK-OFF SWITCH |
| 3. | BATTERY PACK * |
| 4. | ON/OFF TRIGGER |
| 5. | HOSE QUICK-CONNECT ADAPTER |
| 6. | WATER-PROOF BATTERY CASE |
| 7. | PRESSURE CLEANING LANCE |
| 8. | MULTI-SPRAY NOZZLE |
| 9. | DRAW-HOSE QUICK-CONNECT ADAPTER |
| 10. | DRAW-HOSE WATER FILTER |
| 11. | FLOATER |
| 12. | DRAW HOSE |
| 13. | SOAP BOTTLE * |
| 14. | BRUSH * |
| 15. | TURBO NOZZLE * |
| 16. | FOLDABLE WATER BUCKET * |
| 17. | WATER BOTTLE ADAPTER* |
| 18. | SQUEEGEE * |
| 19. | SHORT LANCE * |
| 20. | EXTENSION LANCE * |
| 21. | PIVOTING QUICK CONNECT ADAPTER* |
| 22. | ROTARY CLEANING BRUSH * |
| 23. | ADJUSTABLE POWER SCRUBBER * |
| 24. | QUICK CONNECT ADAPTER |
| 25. | CARRY BAG |
| 26. | WATER FILTER (SEE FIG. V) |

* Not all the accessories illustrated or described are included in standard delivery.

3. TECHNICAL DATA

Type: **WG633E WG633E.X (620-649 - designation of machinery, representative of battery-powered washer)**

	WG633E WG633E.X **
Voltage	20 V Max***
Allowable pressure Max****	5.6 Mpa
Rated pressure	3.8 Mpa @high 2.5 Mpa @Eco
Max water flow rate	220 L/hr
Max. inlet water pressure	0.6 Mpa
Suction height Max	1.5m
Protection degree	IPX5
Water temperature	Max 40°C
Weight (Bare tool)	1.54kg

** X=1-999,A-Z,M1-M9 there are only used for different customers, there are no safe relevant changes between these models.

*** Voltage measured without workload. Initial battery voltage reaches maximum of 20 volts. Nominal voltage is 18 volts.

**** Allowable pressure is checked by the following test: The pressure is increased to 110% of the allowable pressure, or by 1,5 Mpa for unheated machines, and the device shall operate.

NOISE DATA

A weighted sound pressure	L_{pA} : 78.3dB(A)
K_{pA}	3.0dB(A)
A weighted sound power	L_{wA} : 89.3dB(A)
K_{wA}	3.0dB(A)

Wear ear protection when sound pressure is over 80dB (A)



VIBRATION INFORMATION

Typical weighted vibration	$a_h < 2.5m/s^2$ $K = 1.5m/s^2$
----------------------------	---------------------------------

WARNING: The vibration emission value during

actual use of the power tool can differ from the declared value depending on the ways in which the tool is used dependant on the following examples and other variations on how the tool is used:

How the tool is used.

The tool being in good condition and well maintained Using the correct accessory for the tool and ensuring it is in good condition.

The tightness of the grip on the handles and if any anti vibration accessories are used.

And the tool is being used as intended by its design and these instructions

This tool may cause hand-arm vibration syndrome if its use is not adequately managed

WARNING: To be accurate, an estimation of exposure level in the actual conditions of use should also take account of all parts of the operating cycle such as the times when the tool is switched off and when it is running idle but not actually doing the job. This may significantly reduce the exposure level over the total working period.

Helping to minimise your vibration exposure risk.

Maintain this tool in accordance with these instructions

and keep well lubricated (where appropriate)

If the tool is to be used regularly then invest in anti vibration accessories.

Plan your work schedule to spread any high vibration tool use across a number of days

SUGGESTED BATTERIES AND CHARGERS

Category	Type	Capacity
20V Battery	WA3014	4.0 Ah
20V Charger	WA3880	2.0 A

We recommend that you purchase your accessories from the same store that sold you the tool. Refer to the accessory packaging for further details. Store personnel can assist you and offer advice.

4. INTENDED USE

This tool is intended for cleaning and watering.

5. OPERATING INSTRUCTIONS



NOTE: Before using the tool, read the instruction book carefully.

ASSEMBLY & OPERATION

ACTION	FIGURE
BEFORE OPERATION	
Removing the battery pack	See Fig. A1
Installing the battery pack	See Fig. A2
Checking the battery condition NOTE: Fig. A3 only applies for the battery pack with battery indicator light.	See Fig. A3
Charging the battery pack More details can be found in charger's manual	See Fig. A4
ASSEMBLY	
NOTE: The power nozzle has three working modes: pressure cleaning lance only, short lance only and short lance used together with extension lance.	See Fig. B1
Working mode 1 Attaching pressure cleaning lance to the power nozzle	
Working mode 2 Attaching short lance to the power nozzle	
Working mode 3 Attaching extension lance to the power nozzle Attaching short lance to the extension lance	See Fig. B3, B4
Attaching the Multi-spray nozzle NOTE: When attaching, rotate the nozzle left and right to make sure the nozzle is fully seated into position and gently pull it to make sure it is locked into position securely.	See Fig. C
Attaching the hose to the power nozzle NOTE: After the hose is attached, check the connection by gently pulling upon the hose. It should not be pulled off.	See Fig. D1, D2, D3
OPERATION WARNING: The supplied battery is not waterproof. To avoid risk of battery failure, protect the battery from water exposure during use. Store the tool and battery in a dry place after use.	

Start NOTE: At the first use or after long-term storage, it is recommended to attach the tap or inject water into the hose adapter with the machine turned on, so as to empty the air. Do not start working until the water goes up along the hose and sprays out.	See Fig. E1, E2, E3
Selecting the nozzle pattern NOTE: Choose a suitable nozzle pattern according to your work. Spray patterns 0°, 15°, 25° and 40° are applicable for cleaning, and the spray pattern with the symbol  is best suitable for watering. WARNING: Do not shift the nozzle pattern when the tool is powered on.	See Fig. F
Cleaning WARNING: Do not connect the machine to water supplies that are dirty, rusty, muddy, or corrosive. (Including window cleaning liquids, plant foods, or fertilizers etc.) NOTE: If sea water is used, the product should be rinsed and used with fresh water after that in order to extend the life time of the machine.	See Fig. G, H
Watering	See Fig. I
WARNING: Allowable pressure is checked by the following test: The pressure is increased to 110% of the allowable pressure, or by 1,5 Mpa for unheated machines, and the device shall operate.	See Fig. W

17

6. ATTACHMENT OF ACCESSORIES

A number of accessories have been supplied with this product and are required for use in different applications. **Do not attempt to use cleaning without a lance or any accessories attached.**

1. Soap bottle (WA4036, sold separately)

Soap bottle provides detergent suds for deeper cleaning of dirt. It is used in conjunction with power nozzle. (See Fig. J)

NOTE: Keep the machine connected to water source when using soap bottle.

2. Brush (WA4048, sold separately)

Brush is for cleaning cars, boats, motorcycles etc. It is used in conjunction with power nozzle. (See Fig. K)

3. Foldable water bucket (WA4015, sold separately)

Foldable water bucket allows you to connect to water supply when you are far away from a water source. When not in use, it can be folded for storage. (See Fig. L1, L2)

4. Turbo nozzle (WA4037, sold separately)

The turbo nozzle delivers 360° of rotating water, which cleans a larger area than the 0° water pattern during the same time period. Recommend to use it with high pressure setting (See Fig. M)

5. Window squeegee with water sprayer (WA4050, sold separately)

The window squeegees quick connection easily snaps into the tool to spray water or wipe off water from glass or tiled surfaces. Suitable for the HydroShot power cleaner or the extension lance. (See Fig. N1, N2, N3, N4)

6. Bottle cap connector (WA4038, sold separately)

The bottle cap connector accessory allows the tool to directly connect with most 2 Liter bottles with approximately 1" openings. (NOTE: May not fit all consumable soda and water bottles) (See Fig. O1, O2, O3)

 **WARNING:** Do not install the bottle cap connector accessory until it is ready to be used. The accessories vents will leak liquid, if a bottle is installed, with the machine lying on a surface.

7. Pivoting Quick Connect Adapter (WA4039, sold separately)

The Pivoting Quick Connect Adapter allows power cleaning tips to be fully adjusted up to 180° in any direction. Ideal for cleaning around hard-to-reach areas. Suitable for the HYDROSHOT™ power cleaner and multi-spray nozzle (See Fig. Q1, Q2)

8. Rotary Cleaning Brush (WA4042, sold separately)

The rotary cleaning brush accessory easily snaps into the tool for cleaning sensitive surfaces and around tight spaces. Suitable for the HYDROSHOT™ power cleaner with/without the extension lance installed. (See Fig. R)

9. Adjustable Power Scrubber (WA1820/WA1821, sold separately)

The water powered rotary scrubber accessory easily snaps into the tool for cleaning hard surfaces. Suitable for the HYDROSHOT™ power cleaner with/without the extension lance installed. (See Fig. S, T, U) The soft scrubber (WA1820) is applicable for sensitive surfaces and the hard bristle scrubber (WA1821) is applicable for cleaning hard surfaces (not recommended for cars and surfaces that could be scratched).

7. MAINTENANCE

Remove the Battery Pack from the tool before carrying out any adjustment, servicing or maintenance.

Inspect the product for damaged or worn parts before each use. Do not operate it if you find damaged or worn parts. Contact your supplier or the manufacturer for replacement parts.

Hose filter maintenance

Unscrew the hose filter from the hose and remove the strainer. Rinse the parts with clean water before reassembling. (See Fig. P1, P2)

Filter maintenance (See Fig. V)

Rinse it with clean water before reassembling.

NOTE: When retightening the hose adapter, please tighten securely. Otherwise, it may not draw any water for proper operation.

 **WARNING:** Any other servicing should be performed by an authorized service representative.

8. CLEANING/STORAGE

Before Storage, completely drain all the water from the machine and hose.

Clean the moulded plastic housing of the machine using a soft brush and clean cloth. Do not use water, solvents or polishes. Store in a secure and dry place out of the reach of children. Do not place other objects on the product.

Store the machine and the accessories in a frost free place.

9. ENVIRONMENTAL PROTECTION

 Waste electrical products must not be disposed of with household waste. Please recycle where facilities exist. Check with your local authorities or retailer for recycling advice.

10. TROUBLESHOOTING

Symptom	Possible causes	Solution
Machine turns on but it does not draw any water or there is not sufficient pressure.	Hydroshot is being held too high from the water source. NOTE: The higher the Hydroshot is held in the air, the harder the pump needs to work to draw water (up) against gravity.	Hold the Hydroshot lower to the ground (less than 5' off of the ground) to improve water flow.
	Hose filter is blocked.	Take out the hose filter and rinse the parts with clean water. (See Fig. P1, P2)
	The users garden hose is not well connected to the machine.	Check and reattach the garden hose tightly. (See Fig. D2)
	Hose Quick-Connect Adapter gets loose.	Tighten the hose adapter securely with a wrench.
	The filter is missing. (See Fig. R)	Contact customer service to request a replacement part.
	The filter screen is blocked. (See Fig. R)	Clean the filter screen regularly.
	Pump, hose, or other parts are frozen due to outside temperatures.	Wait for the pump, hose or other parts to thaw.
	Hose kinks.	Straighten out the hose.
Multi-spray nozzle leaks.	An excessive amount of air can be in the hose and Hydroshot.	If air builds up within the hose or pump, the water pressure will drop. 1) Hold the Hydroshot lower to the ground (less than 5' off of the ground) to improve water flow. 2) "Pre-fill the draw-hose" completely with water to ensure all air is removed. 3) Operate the hydroshot without the lance or nozzle attached to allow a higher volume of water to quickly and easily flow through the unit. Once all air pockets appear to be removed, reinstall the lance and nozzle. 4) Connect directly to a water spigot with garden hose to clear all air from the system. Refer to figures E1, E2, E3.
	The nozzle pattern does not spray correctly.	Make sure the nozzle pattern symbol aligns with the indicator mark on tool.
Outlet pressure increases suddenly.	Air built up within the hose or pump.	Continue to operate the machine for a few moments until leakage stops. Refer to comments from above to remove air pockets.
	Multi-spray nozzle is blocked.	Clear any visible debris with a small object such as a paper clip. Replace with a new multi-spray nozzle.
Machine drains out water after stopping.	There is water remaining in the lance and pump after stopping.	Remove batteries and hoses. Press trigger and rotate the Hydroshot in various directions to allow all water to drain.
Soap accessory cannot spray out any detergent.	Blockage in the soap bottle.	Clean it with fresh water.
	The machine is not connected to the water source.	Connect to the water source before turning on the machine.

Machine does not start.	The battery pack is not attached well.	Reinstall the battery pack.
	Battery pack charge has been depleted.	Replace with a new battery pack or recharge the battery pack.
	Defective battery.	Replace with a new battery pack.
Machine pressure is not consistent.	Additional air could be sucked into the machine.	Check connection between the hose adapter and the draw hose.
	It is at low pressure setting.	No action need.
Machine stops automatically.	Battery pack charge has been depleted.	Replace with a new battery pack or recharge the battery pack.
	The multi-spray nozzle is blocked. The current protection is activated.	Remove the multi-spray nozzle and turn on the machine. If the machine works normally, replace with a new multi-spray nozzle.
The end of the draw hose will not stay submerged.	There is air remaining in the draw hose and/or the float is not adjusted properly.	Ensure all air is removed from draw hose. Adjust float location on draw hose to allow filter to sit well below water's surface, yet just above water source's bottom where filter may quickly fill with debris.
Machine does not draw any water after long time storage.	Additional air could be sucked into the machine.	<ol style="list-style-type: none"> 1) Hold the Hydroshot lower to the ground (less than 5' off of the ground) to improve water flow. 2) "Pre-fill the draw-hose" completely with water to ensure all air is removed. 3) Operate the hydroshot without the lance or nozzle attached to allow a higher volume of water to quickly and easily flow throw the unit. Once all air pockets appear to be removed, reinstall the lance and nozzle. 4) Connect directly to a water spigot with garden hose to clear all air from the system. Refer to figures E1, E2, E3.

11. DECLARATION OF CONFORMITY

We,
Positec Germany GmbH
Postfach 32 02 16, 50796 Cologne, Germany

On behalf of Positec declare that the product
Description **2 in 1: Portable Power Cleaner/Water
Sprayer**
Type **WG633E WG633E.X (620-649 - designation
of machinery, representative of Battery-operated
High Pressure Cleaner)**
Function **For household cleaning which have a
pressure**

Complies with the following Directives:
**2006/42/EC, 2014/30/EU, 2011/65/EU & (EU)
2015/863, 2000/14/EC amended by 2005/88/EC**

2000/14/EC amended by 2005/88/EC:
- Conformity Assessment Procedure as per **Annex V**
- Measured Sound Power Level **89.3 dB (A)**
- Declared Guaranteed Sound Power Level **92 dB (A)**

Standards conform to
**EN 60335-1, EN 60335-2-79, EN 62233, EN ISO
3744, EN IEC 55014-1, EN IEC 55014-2, EN IEC
63000**

The person authorized to compile the technical file,
Name Marcel Filz
Address Positec Germany GmbH
Postfach 32 02 16, 50796 Cologne, Germany



2023/08/14
Allen Ding
Deputy Chief Engineer, Testing & Certification
Positec Technology (China) Co., Ltd
18, Dongwang Road, Suzhou Industrial
Park, Jiangsu 215123, P. R. China

Die elektronischen Anleitungen sind abrufbar unter <https://eu.worx.com>.

INHALTSVERZEICHNIS

1. SICHERHEITSHINWEISE
2. KOMPONENTEN
3. TECHNISCHE DATEN
4. BESTIMMUNGSGEMÄSSER GEBRAUCH
5. HINWEISE ZUM BETRIEB
6. ANBRINGEN DER ACCESSOIRES
7. WARTUNG
8. REINIGUNG/AUFBEWAHRUNG
9. UMWELTSCHUTZ
10. STÖRUNGSBEHEBUNG
11. KONFORMITÄTSERKLÄRUNG

1. SICHERHEITSHINWEISE PRODUKTSICHERHEIT

ALLGEMEINE SICHERHEITSHINWEISE

 **WARNUNG: Lesen Sie alle Sicherheitshinweise und Anweisungen.**

Versäumnisse bei der Einhaltung der Sicherheitshinweise und Anweisungen können elektrischen Schlag, Brand und/oder schwere Verletzungen verursachen.

**BEWAHREN SIE ALLE
SICHERHEITSHINWEISE
UND ANWEISUNGEN FÜR
DIE ZUKUNFT AUF.**

Das Gerät kann von Personen

mit eingeschränkten körperlichen, sensorischen oder geistigen Fähigkeiten verwendet werden, oder von Personen mit fehlender Erfahrung und Wissen, wenn sie dabei überwacht werden oder Anweisungen hinsichtlich des sicheren Gebrauchs des Geräts erhalten und sie die damit verbundenen Risiken verstehen.

Kinder dürfen nicht mit dem Gerät spielen. Kinder sollten beaufsichtigt werden um sicherzustellen, dass sie nicht mit dem Ladegerät spielen. Das Gerät darf nur mit dem mitgelieferten Netzteil verwendet werden.

HOCHDRUCKREINIGER SICHERHEITSHINWEISE

- **WARNUNG** Das Produkt wurde zur Nutzung mit einem neutralen vom Hersteller angebotenen oder empfohlenen Reinigungsmittel entwickelt. Die Nutzung anderer Reinigungsmittel oder Chemikalien kann sich negativ auf die Sicherheit des Produkts auswirken.
- **WARNUNG** Der

**2 in 1: Tragbarer Hochdruckreini-ger/
Wassersprüher**

D

Hochdruckstrahl ist bei Missbrauch gefährlich. Halten Sie den Strahl nicht in die Richtung von anderen Personen, aktive elektrische Ausrüstung oder des Produkts selbst.

- **WARNUNG** Verwenden Sie das Produkt nicht innerhalb der Reichweite anderer Personen, sofern diese nicht ebenfalls Schutzkleidung tragen.
- **WARNUNG** Richten Sie den Strahl nicht gegen sich selbst oder gegen andere Personen, um etwa Kleidung oder Schuhe zu reinigen.
- **WARNUNG** Explosionsgefahr.
- versprühen Sie keine entzündlichen Flüssigkeiten.
- **WARNUNG** Erlauben Sie Kindern oder ungeschulten Personen nicht den Gebrauch des Produktes.
- **WARNUNG** Die Hochdruckschläuche, -armaturen und -kupplungen sind wichtig für die Maschinensicherheit. Nutzen Sie nur die vom Hersteller empfohlenen Schläuche, Armaturen und

Verbindungsstücke.

- **WARNUNG** Benutzen Sie nur geeignete und zugelassene Ersatzteile. Die Benutzung von ungeeignetem Zubehör kann zu Verletzungen führen.
- **WARNUNG** Wasser, das durch einen Rückflussverhinderer geflossen ist, gilt als nicht trinkbar.
- **ACHTUNG** Das Gerät muss während der Reinigung oder Wartung sowie beim Austauschen von Teilen oder beim Umstellen des Geräts auf eine andere Funktion von der Stromquelle getrennt werden, indem der Akkupack aus dem Gerät entfernt wird.
- **WARNUNG** Benutzen Sie das Produkt nicht, wenn wichtige Teile beschädigt sind, beispielsweise Sicherheitsvorrichtungen, Hochdruckschläuche oder Spritzpistole.
- **WARNUNG** Schalten Sie das Produkt immer aus, wenn Sie es unbeaufsichtigt lassen.
- Tragen Sie beim Bedienen dieses Produkts eine

vollständige persönliche Schutzausrüstung, z.B. Stiefel, Schutzhandschuhe, Schutzhelm mit Visier und Gehörschutz. Nutzen Sie ausschließlich ein stark schlagfestes Visier mit Spritzschutz.

- Beim Auslösen der Spritzpistole besteht die Gefahr eines Rückschlags und eines plötzlich entstehenden Drehmoments an der Spritzgarnitur. Bitte halten Sie die Düsen gut fest.

Dies ist ein Gerät der Klasse III und es darf nur mit einer Sicherheitskleinspannung versorgt werden, die der Kennzeichnung auf dem Gerät entspricht.

WARNUNG: Verwenden Sie zum Aufladen des Akkus ausschließlich die diesem Gerät beiliegende, abnehmbare Stromversorgungseinheit.

SICHERHEIT HINWEISE FÜR AKKUPACK



- a) Zellen bzw. Akkupack nicht zerlegen, öffnen oder zerdrücken.
- b) Akkupack nicht







kurzschließen. Akkupacks nicht wahllos in einer Schachtel oder Schublade aufbewahren, wo sie einander kurzschließen oder durch andere leitfähige Materialien kurzgeschlossen werden könnten. Bei Nichtverwendung des Akkupacks ist dieses von Metallgegenständen fernzuhalten, wie etwa Büroklammern, Münzen, Nägeln, Schrauben oder anderen kleinen Metallgegenständen, wo sich die Batterieklemmen berühren könnten. Das Kurzschließen der Batterieklemmen kann Verbrennungen bzw. einen Brand verursachen.

- c) Zellen bzw. Akkupacks nicht Hitze oder Feuer aussetzen. Lagerung in direktem Sonnenlicht vermeiden.
- d) Akkupack nicht mechanischen Stößen aussetzen.
- e) Im Fall, dass Flüssigkeit aus dem Akku austritt, darf diese nicht in Kontakt mit der Haut oder den Augen kommen. Sollte dies

- dennoch geschehen, den betroffenen Bereich sofort mit viel Wasser spülen und einen Arzt aufsuchen.
- f) Akkupack sauber und trocken halten.
 - g) Sollten die Klemmen des Akkupacks schmutzig werden, diese mit einem sauberen, trockenen Tuch abwischen.
 - h) Akkupack muss vor Gebrauch aufgeladen werden. Immer diese Anweisungen beachten und den korrekten Ladevorgang ausführen.
 - i) Akkupack bei Nichtverwendung nicht längere Zeit aufladen lassen.
 - j) Nach längerer Lagerung des Gerätes ist es eventuell notwendig, die Zellen oder das Akkupack mehrere Male aufzuladen und zu entladen, um eine optimale Leistung zu erhalten.
 - k) Nur mit dem von Worx bezeichneten Ladegerät aufladen. Kein Ladegerät verwenden, das nicht ausdrücklich für den Gebrauch mit dem Gerät vorgesehen ist.
 - l) Kein Akkupack verwenden,
- das nicht für den Gebrauch mit dem Gerät vorgesehen ist.
 - m) Akkupacks von Kindern fernhalten.
 - n) Die originalen Produktunterlagen zum späteren Nachschlagen aufbewahren.
 - o) Den Akku bei Nichtverwendung aus dem Gerät nehmen.
 - p) Ordnungsgemäß entsorgen.
 - q) Versuchen Sie nicht Akkus von anderen Herstellern, mit anderen Kapazitäten oder andere Akku-Typen zu verwenden.
 - r) Setzen Sie den Akku dem schädlichen Einfluss von Mikrowellen oder dem hohen Druck nie aus.
 - s) Verwenden Sie keine nicht wiederaufladbaren Batterien.

SYMBOLE

	Warnung
	Bedienungsanleitung lesen

	Batterien können bei falscher Entsorgung in der Wasserkreislauf gelangen und das Ökosystem bedrohen. Entsorgen Sie alte Batterien nicht im unsortierten Haushaltsabfall.
	Nicht verbrennen
	Achtung: Richten Sie den Strahl nicht auf Personen, Tiere und elektrische Geräte.
	Elektroprodukte dürfen nicht mit dem normalen Haushaltsmüll entsorgt werden, sondern sollten nach Möglichkeit zu einer Recyclingstelle gebracht werden. Ihre zuständigen Behörden oder Ihr Fachhändler geben Ihnen hierzu gerne Auskunft.
	Entfernen Sie den Akku aus der Halterung, bevor Sie Einstellungen, Service- oder Wartungsarbeiten durchführen.
 Li-Ion 	Lithium-Ionen-Akku: Dieses Produkt wurde mit einem Symbol markiert, das sich auf die 'gesonderte Sammlung' aller Akkupacks und Akkus bezieht. Es wird anschließend recycelt oder demontiert, um die Beeinträchtigung der Umwelt zu verringern. Akkupacks können die Umwelt und menschliche Gesundheit beeinträchtigen, da diese schädliche Substanzen enthalten.

2. KOMPONENTEN

1.	HI/LO-DRUCK-EINSTELLKNOPF
2.	VERRIEGELUNG SSSCHALTER
3.	AKKUPACK *
4.	SCHALTERHEBEL EIN/AUS
5.	SCHNELLKUPPLUNGSADAPTER FÜR DEN SCHLAUCH
6.	WASSERDICHTES AKKUFACH
7.	HOCHDRUCKREINIGUNGSBLANZE

8.	MULTI-SPRÜHDÜSE
9.	SCHNELLKUPPLUNGSADAPTER FÜR DEN SAUGSCHLAUCH
10.	WASSERFILTER FÜR DEN SAUGSCHLAUCH
11.	TREIBER
12.	SAUGSCHLAUCH
13.	SEIFEN FLASCHE *
14.	BÜRSTE *
15.	TURBO-DÜSE *
16.	FALTBARER WASSEREIMER *
17.	WASSERBEHÄLTERADAPTER*
18.	ABZIEHER *
19.	KURZE SPRÜHLANZE *
20.	VERLÄNGERUNG DER SPRÜHLANZE *
21.	DREHBARER SCHNELLANSCHLUSS*
22.	DREHBARE REINIGUNGSBÜRSTE *
23.	EINSTELLBARER WASCHESTRUPPER *
24.	SCHNELLKUPPLUNG
25.	TRAGETASCHE
26.	WASSERFILTER (SIEHE ABB. V)

* Abgebildetes oder beschriebenes Zubehör gehört teilweise nicht zum Lieferumfang.

3. TECHNISCHE DATEN

Typ: **WG633E WG633E.X (620-649 - Bezeichnung der Maschine, Vertreter des batteriebetriebenen Reinigers)**

	WG633E WG633E.X **
Nennspannung	20 V === Max***
Zulässiger Maximaldruck****	5.6 Mpa
Nenndruck	3.8 Mpa @high 2.5 Mpa @Eco
Maximale Wasserdurchlauftrate	220 L/hr
Max. Eintrittsdruck des Wassers	0.6 Mpa
Maximale Ansaughöhe	1.5m
Schutzgrad	IPX5

2 in 1: Tragbarer Hochdruckreini-ger/ Wassersprüher

D

Wassertemperatur	Max 40°C
Gewicht (Ohne Akku)	1.54kg

** X=1-99, A-Z, M1-M9 werden nur für verschiedene Kunden verwendet, es gibt keine sicherheitsrelevanten Veränderungen zwischen diesen Modellen.

***Spannung ohne Arbeitslast gemessen. Anfangsakkuspannung erreicht maximal 20 Volt. Nennspannung ist 18 Volt.

****Der zulässige Druck wird durch den folgenden Test überprüft: Wenn der Druck auf 110 % des zulässigen Drucks bzw. um 1,5 Mpa bei einem unbeheizten Gerät erhöht, sollte das Gerät funktionieren.

INFORMATIONEN ÜBER LÄRM

Gewichteter Schalldruck	L_{pA} : 78.3dB(A)
K_{pA}	3.0dB(A)
Gewichtete Schalleistung	L_{WA} : 89.3dB(A)
K_{WA}	3.0dB(A)

Tragen Sie einen Gehörschutz, wenn der Schalldruck über 80 dB (A) liegt



INFORMATIONEN ÜBER VIBRATIONEN

Typischer gewichteter Vibrationswert	$a_h < 2.5m/s^2$ $K = 1.5m/s^2$
--------------------------------------	---------------------------------

! WARNUNG: Der Vibrationsemissionswert kann während des tatsächlichen Gebrauchs des Elektrowerkzeugs vom angegebenen Wert abweichen, je nachdem, wie das Werkzeug gemäß folgenden Beispielen und weiteren Verwendungsmöglichkeiten eingesetzt wird: Wie das Werkzeug verwendet wird.

Der Pflege- und Wartungszustand des Werkzeugs. Die Verwendung des richtigen Zubehörs und dessen Schärfe und Zustand.

Die Festigkeit der Handgriffe und die Benutzung von Antivibrationszubehör.

Der bestimmungsgemäß eund diesen Anweisungen entsprechende Gebrauch.

Wird dieses Werkzeug nicht angemessen gehandhabt, kann es zum Auftreten des Hand-Arm-Vibrationssyndroms kommen.

! WARNUNG: Sie sollten die tatsächlichen Arbeitsabschnitte genau ermitteln, um so den Belastungsrad abzuschätzen. Auf diese Weise kann der Belastungsgrad während der gesamten Arbeitszeit möglicherweise wesentlich gemindert werden. So minimieren Sie das Risiko, dem Sie bei Vibrationen ausgesetzt sind.

Pflegen Sie dieses Werkzeug den Anweisungen entsprechend und achten Sie stets auf eine gutes Einfetten (wo erforderlich).

Bei regelmäßiger Verwendung von Elektrowerkzeug sollten Sie in Antivibrationszubehör investieren.

Erstellen Sie einen Arbeitsplan, um die Verwendung von hochvibrierenden Werkzeugen auf mehrere Tage zu verteilen.

EMPFOHLENE AKKUS UND LADEGERÄTE

Kategorie	Typ	Kapazität
20V Akkupack	WA3014	4.0 Ah
20V Lader	WA3880	2.0 A

Wir empfehlen Ihnen, sämtliche Zubehörteile beim selben Fachhändler zu beziehen, bei dem Sie auch Ihr Elektrowerkzeug gekauft haben. Weitere Informationen finden Sie auf der Verpackung der Zubehörteile. Auch Ihr Fachhändler berät Sie gerne.

4. BESTIMMUNGSGEMÄSSER GEBRAUCH

Dieses Werkzeug ist für die Reinigung und Bewässerung konzipiert.





5. HINWEISE ZUM BETRIEB

! HINWEIS: Lesen Sie das Handbuch vor Inbetriebnahme des Werkzeuges sorgfältig durch.

MONTAGE UND BEDIENUNG

AKTION	ABBILDUNG
VOR INBETRIEBNAHME	
Entnehmen des Akkupacks	Siehe Abb. A1
Einsetzen des Akkupacks	Siehe Abb. A2

Prüfen des Akkuladestands HINWEIS: Abb. A3 gilt nur für das Akkupack mit Akkustandanzeige.	Siehe Abb. A3
Laden Sie den Akku auf. Weitere Details finden Sie im Handbuch des Ladegeräts.	Siehe Abb. A4
MONTAGE HINWEIS: Die Hochdruckdüse verfügt über drei Betriebsarten: nur Hochdruckreinigungslanze, nur kurze Reinigungslanze und kurze Reinigungslanze in Verbindung mit Verlängerungsreinigungslanze. Funktionsmodus 1 Montieren Sie die Hochdruckreinigungslanze an der Hochdruckdüse.	Siehe Abb. B1
Funktionsmodus 2 Anbringen der kurzen Sprühdüse an die Sprühdüse.	Siehe Abb. B2
Funktionsmodus 3 Anbringen der Verlängerung der Sprühdüse an der Hochdruckdüse. Anbringen der kurzen Sprühdüse an der Verlängerung der Sprühdüse.	Siehe Abb. B3, B4
Anbringen der Multi-Sprühdüse HINWEIS: Während des Anbringens, drehen Sie die Düse nach links und rechts, um dafür zu sorgen, dass die Düse gänzlich in Position ist und ziehen Sie leicht daran, um sicherzustellen, dass diese sicher eingerastet ist.	Siehe Abb. C
Anbringen des Schlauchs an der Hochdruckdüse HINWEIS: Nachdem der Schlauch angebracht wurde, prüfen Sie die Verbindung, indem Sie sanft am Schlauch ziehen. Dieser sollte sich nicht ablösen..	Siehe Abb. D1, D2, D3
BETRIEB  WARNUNG: Der mitgelieferte Akku ist nicht wasserfest. Um die Gefahr eines Akkuausfalls zu vermeiden, schützen Sie den Akku bei der Nutzung vor Wasser. Lagern Sie das Werkzeug und den Akku nach dem Gebrauch an einem trockenen Ort.	

Start HINWEIS: Bei der ersten Verwendung oder nach längerer Lagerung wird empfohlen, den Wasserhahn anzuschließen oder bei eingeschalteter Maschine Wasser in den Schlauchadapter zu spritzen, damit der Schlauch entlüftet wird. Beginnen Sie erst mit der Arbeit, wenn das Wasser im Schlauch fließt und heraus spritzt.	Siehe Abb. E1,E2,E3
Auswählen der Düsenfunktion HINWEIS: Wählen Sie eine angemessene Düsenfunktion aus, Ihrer Arbeit entsprechend. Sprühmuster 0°, 15°, 25° und 40° sind verfügbar für die Reinigung und das Sprühmuster mit dem Symbol  ist am besten für die Bewässerung geeignet.  WARNUNG: Ändern Sie nicht die DüsenEinstellung, während das Gerät in Betrieb ist.	Siehe Abb. F
Reinigung  WARNUNG: Schließen Sie die Wasserversorgungen an, die schmutzig, rostig, schlammig oder korrosiv sind (einschließlich Fensterreinigern, Pflanzennahrung oder Düngemittel, usw.) HINWEIS: Wenn Seewasser verwendet wird, muss das Produkt gespült und anschließend mit Frischwasser verwendet werden, um die Lebensdauer der Maschine zu verlängern.	Siehe Abb. G, H
Bewässerung	Siehe Abb. I
 WARNUNG: Der zulässige Druck wird durch den folgenden Test überprüft: Wenn der Druck auf 110 % des zulässigen Drucks bzw. um 1,5 Mpa bei einem unbeheizten Gerät erhöht, sollte das Gerät funktionieren.	Siehe Abb. W

6. ANBRINGEN DER ACCESSOIRES

Eine Anzahl Accessoires werden mit dem Produkt zusammen geliefert und werden benötigt für den Gebrauch im Rahmen unterschiedlicher Anwendungen. **Versuchen Sie nicht, die Reinigung ohne eine Sprühdüse oder Accessoires vorzunehmen.**

- 1. Seifenflasche (WA4036, separat erhältlich)**
Sie Seifenflasche liefert Seifenlauge zur

Tiefenreinigung von Verschmuckdüse. Diese kann zusammen mit der Hochdruckdüse. (Siehe Abb. J)
HINWEIS: Lassen Sie beim Verwenden der Seifenflasche das Gerät an der Wasserquelle anschließen.

2. Bürste (WA4048, separat erhältlich)

Die Bürste dient der Reinigung von Autos, Booten, Motorrädern usw. Diese wird zusammen mit der Hochdruckdüse. (Siehe Abb. K).

3. Faltbarer Wassereimer (WA4015, separat erhältlich)

Der faltbare Wassereimer ermöglicht es Ihnen, das Gerät an eine Wasserquelle anzuschließen, auch wenn Sie weit entfernt sind von einer solchen Wasserquelle. Wenn der Eimer nicht in Gebrauch ist, kann er zur Lagerung gefaltet werden. (Siehe Abb. L1, L2).

4. Turbo-Düse (WA4037, separat erhältlich)

Die Turbo-Düse liefert 360° rundum verteiltes Wasser, das einen größeren Bereich als das 0° Wassermuster im gleichen Zeitraum reinigt. Empfehlenswerter Einsatz bei hoher Druckeinstellung (siehe Abb. M).

5. Fensterabzieher mit Wassersprüher (WA4050, separat erhältlich)

Der Schnellverschluss des Fensterabziehers rastet leicht im Werkzeug ein, um Wasser zu versprühen oder dieses von Glas- oder Fliesenoberflächen abzuwischen. Geeignet für den HydroShotTM-Hochdruckreiniger. (siehe Abb. N1, N2, N3).

6. Flaschenkappen-Anschlussstück (WA4038, separat erhältlich)

Durch das Flaschenkappen-Anschlussstück kann das Werkzeug direkt mit den meisten 2 Liter-Flaschen mit einer Öffnung von ungefähr 1 Zoll verbunden werden. (HINWEIS: Passt möglicherweise nicht auf alle Soda- und Wasserflaschen) (siehe Abb. O1, O2, O3).

⚠️ WARNUNG: Montieren Sie das Flaschenkappen-Anschlussstück nicht, bevor es einsatzbereit ist. Durch die Lüftungsöffnungen des Zubehörs wird bei eingelegerter Flasche Flüssigkeit austreten, wenn die Maschine auf einer Fläche liegt.

7. Drehbarer Schnellanschluss (WA4039, separat erhältlich)

Der drehbare Schnellanschluss ermöglicht die vollständige Einstellung der Reinigungsspitzen von bis zu 180° in jede Richtung. Das ist ideal für die Reinigung schwer zugänglicher Stellen. Geeignet für HYDROSHOTTM Hochdruckreiniger mit Multi-Sprühdüse. (Siehe Abb. Q1, Q2).

8. Drehbare Reinigungsbürste (WA4042, separat erhältlich)

Die drehbare Reinigungsbürste kann ganz leicht mit dem Werkzeug verbunden werden, um empfindliche Oberflächen und enge Bereiche zu reinigen. Geeignet für den HYDROSHOTTM-Hochdruckreiniger. (Siehe Abb. R).

9. Einstellbarer Wuschschrubber (WA1820/WA1821, separat erhältlich)

Der wasserbetriebene, drehbare Wuschschrubber kann ganz einfach mit dem Werkzeug verbunden werden, um harte Oberflächen zu reinigen. Geeignet für den HYDROSHOTTM-Hochdruckreiniger mit oder ohne Verlängerungsrohr. (siehe Abb. S, T,U)
Der weiche Bürstenkopf (WA1820) eignet sich für empfindliche Oberflächen (nicht empfohlen für Fahrzeuge), die Hartborsten-Scheuerbürste (WA1821) zur Reinigung harter Oberflächen (nicht empfohlen für Fahrzeuge und Oberflächen, die zerkratzen können).

7. WARTUNG

Entfernen Sie das Akkupack aus dem Werkzeug, bevor Sie Einstellungen, Service- oder Wartungsarbeiten daran durchführen.

Prüfen Sie das Produkt vor jedem Gebrauch im Hinblick auf beschädigte oder abgenutzte Elemente. Nehmen Sie es nicht in Betrieb, wenn Sie beschädigte oder abgenutzte Elemente finden. Nehmen Sie Kontakt zu Ihrem Händler oder zum Hersteller auf, hinsichtlich von Ersatzteilen.

Wartung des Schlauchfilters

Schrauben Sie den Schlauchfilter vom Schlauch ab und entfernen Sie das Sieb. Spülen Sie die Elemente mit sauberem Wasser ab, bevor Sie alles erneut zusammensetzen. (Siehe Abb. P1, P2)

Filterwartung (Siehe Abb. V)

Spülen Sie den Filter vor dem Wiedereinbau mit sauberem Wasser.

HINWEISE: Ziehen Sie den Schlauchadapter fest, wenn Sie ihn festziehen. Andernfalls können Sie möglicherweise kein Wasser für den normalen Betrieb entnehmen.

⚠️ WARNUNG: Alle anderen Dienstleistungen sollten von einem autorisierten Servicevertreter ausgeführt werden.

8. REINIGUNG/ AUFBEWAHRUNG

Vor dem Lagern, das Wasser gänzlich aus Maschine und Schlauch ablaufen lassen.

Reinigen Sie das Plastikgehäuse der Maschine mithilfe einer weichen Bürste und eines sauberen

Tuchs. Verwenden Sie kein Wasser, Reinigungsmittel oder Polituren. Lagern Sie das Gerät immer an einem trockenen Platz, und außer Reichweite von Kindern. Keine anderen Gegenstände auf die Maschine stellen. Lagern Sie die Maschine sowie die Accessoires an einem frostfreien Ort.

9. UMWELTSCHUTZ



Elektroprodukte dürfen nicht mit dem normalen Haushaltsmüll entsorgt werden, sondern sollten nach Möglichkeit zu einer Recyclingstelle gebracht werden. Ihre zuständigen Behörden oder Ihr Fachhändler geben Ihnen hierzu gerne Auskunft.

10. Störungsbehebung

Symptom	Possible causes	Solution
Die Maschine schaltet ein, saugt aber kein Wasser an oder der Druck ist unzureichend.	Der Hydroshot wird zu hoch von der Wasserquelle gehalten. HINWEIS: Je höher der Hydroshot in der Luft gehalten wird, desto stärker muss die Pumpe arbeiten, um das Wasser gegen die Schwerkraft (nach oben) zu ziehen.	Halten Sie den Hydroshot niedriger zum Boden (weniger als 1,5 m über dem Boden), um den Wasserfluss zu verbessern.
	Der Schlauchfilter ist verstopft.	Nehmen Sie den Schlauchfilter heraus, und spülen Sie die Teile mit sauberem Wasser aus. (Siehe Abb. P1, P2)
	Der Gartenschlauch des Anwenders ist nicht ordnungsgemäß an die Maschine angeschlossen.	Prüfen Sie den Gartenschlauch, und bringen Sie diesen wieder fest an. (Siehe Abb. D2)
	Der Schnellanschlussadapter für den Schlauch hat sich gelöst.	Ziehen Sie den Schlauchadapter mit einem Schraubenschlüssel fest an.
	Der Filter fehlt. (Siehe Abb. R)	Wenden Sie sich an den Worx Servicevertreter, um ein Filtersieb zu erhalten.
	Das Filtersieb ist verstopft. (Siehe Abb. R)	Reinigen Sie das Filtersieb regelmäßig.
	Pumpe, Schlauch oder andere Teile sind durch die Außentemperaturen gefroren.	Warten Sie, bis Pumpe, Schlauch oder andere Teile aufgetaut sind.
	Der Schlauch ist geknickt.	Begradigen Sie den Schlauch.
Mehrzweck-Spritzdüse ist undicht.	Im Schlauch und im Hydroshot befindet sich möglicherweise eine übermäßige Menge Luft.	Wenn sich Luft im Schlauch oder in der Pumpe ansammelt, sinkt der Wasserdruck. 1) Halten Sie den Hydroshot niedriger zum Boden (weniger als 1,5 m über dem Boden), um den Wasserfluss zu verbessern. 2) Füllen Sie den Ansaugschlauch vollständig mit Wasser, um sicherzustellen, dass die Luft entfernt wird. 3) Betreiben Sie den Hydroshot ohne aufgesetzte Lanze oder Düse, damit eine größere Wassermenge schnell und einfach durch das Gerät fließen kann. Sobald alle mögliche Lufteinschlüsse entfernt sind, bringen Sie die Lanze und die Düse wieder an. 4) Schließen Sie das Gerät direkt an einen Wasserhahn mit Gartenschlauch an, um sämtliche Luft aus dem System zu entfernen. Sehen Sie dazu die Abbildungen E1, E2, E3.
	Das Düsenmuster wird nicht korrekt gespritzt.	Stellen Sie sicher, dass das Symbol des Düsenmusters mit der Anzeigemarkierung auf dem Werkzeug ausgerichtet ist.
	Im Schlauch oder in der Pumpe hat sich Luft angesammelt.	Lassen Sie das Gerät kurze Zeit laufen, bis die Leckage aufhört. Sehen Sie dazu die Anmerkungen oben zum Entfernen von Lufteinschlüssen.

Ausgangsdruck steigt plötzlich an.	Mehrzweck-Spritzdüse ist verstopft.	Entfernen Sie alle sichtbaren Verunreinigungen mit einem kleinen Gegenstand, z. B. einer Büroklammer. Ersetzen Sie diese durch eine neue Mehrzweck-Spritzdüse.
Die Maschine lässt nach dem Ausschalten das Wasser ab.	Nach dem Ausschalten ist noch restliches Wasser in der Lanze und Pumpe vorhanden.	Entfernen Sie Akkupack und Schläuche. Drücken Sie den Abzug und drehen Sie den Hydroshot in verschiedene Richtungen, damit das Wasser vollständig abfließen kann.
Das Seifen-Zubehör kann kein Reinigungsmittel sprühen.	Verstopfung in der Seifenflasche.	Reinigen Sie diese mit Frischwasser.
	Das Gerät ist nicht an die Wasserquelle angeschlossen.	Schließen Sie das Gerät an die Wasserquelle an, bevor Sie es einschalten.
Die Maschine startet nicht.	Das Akkupack ist nicht korrekt eingelegt.	Legen Sie das Akkupack noch einmal neu ein.
	Die Akkupackladung ist erschöpft.	Ersetzen Sie es durch ein neues Akkupack oder laden Sie das Akkupack auf.
	Akku defekt.	Akku austauschen.
Der Maschinendruck ist nicht konstant.	Die Maschine kann möglicherweise zusätzliche Luft ansaugen.	Prüfen Sie die Verbindung zwischen Schlauchadapter und Schlauch.
	Es wurde eine niedrige Druckeinstellung gewählt.	Keine Maßnahme notwendig.
Die Maschine stoppt automatisch.	Die Akkupackladung ist erschöpft.	Ersetzen Sie dieses durch ein neues Akkupack oder laden Sie es auf.
	Die Mehrzweck-Spritzdüse ist verstopft. Der Stromschutz ist aktiviert.	Entfernen Sie die Mehrzweck-Spritzdüse, und schalten Sie die Maschine ein. Wenn die Maschine normal funktioniert, tauschen Sie die Mehrzweck-Spritzdüse gegen eine neue aus.
Das Ende des Ansaugschlauchs bleibt nicht eingetaucht.	Es befindet sich noch Luft im Ansaugschlauch und/oder der Schwimmer ist nicht korrekt eingestellt.	Stellen Sie sicher, dass die gesamte Luft aus dem Ansaugschlauch entfernt wurde. Stellen Sie den Schwimmer am Ansaugschlauch so ein, dass der Filter weit unter der Wasseroberfläche, aber knapp über dem Boden der Wasserquelle sitzt, wo sich der Filter schnell mit Schmutzpartikeln zusetzen kann.
Das Gerät saugt nach längerer Lagerung kein Wasser.	Es könnte zusätzliche Luft in das Gerät gesaugt werden.	Wenn sich Luft im Schlauch oder in der Pumpe ansammelt, sinkt der Wasserdruck. 1) Halten Sie den Hydroshot niedriger zum Boden (weniger als 1,5 m über dem Boden), um den Wasserfluss zu verbessern. 2) Füllen Sie den Ansaugschlauch vollständig mit Wasser, um sicherzustellen, dass die Luft entfernt wird. 3) Betreiben Sie den Hydroshot ohne aufgesetzte Lanze oder Düse, damit eine größere Wassermenge schnell und einfach durch das Gerät fließen kann. Sobald alle mögliche Luftteilschlüsse entfernt sind, bringen Sie die Lanze und die Düse wieder an. 3) Schließen Sie das Gerät direkt an einen Wasserhahn mit Gartenschlauch an, um sämtliche Luft aus dem System zu entfernen. Sehen Sie dazu die Abbildungen E1, E2, E3.

11.KONFORMITÄTSERKLÄRUNG

Wir,
Positec Germany GmbH
Postfach 32 02 16, 50796 Cologne, Germany

Erklären im Namen von Positec, dass das Produkt
Beschreibung **2 in 1: Tragbarer Hochdruckreini-
ger/Wassersprüher**
Typ **WG633E WG633E.X (620-649 - Bezeichnung
der Maschine, Vertreter des batteriebetriebenen
Reinigers)**
Funktion **Zum Haushalt-Hochdruckreinigen**

den Bestimmungen der folgenden Richtlinien
entspricht:
**2006/42/EC, 2014/30/EU, 2011/65/EU& (EU)
2015/863, 2000/14/EC geändert durch 2005/88/EC**

2000/14/EC geändert durch 2005/88/EC:
- Konformitätsbewertungsverfahren nach **Annex V**
- Gemessene Schallleistung **89.3 dB (A)**
- Garantierte Schallleistung **92 dB (A)**

Verwendete Normen
**EN 60335-1, EN 60335-2-79, EN 62233, EN ISO
3744, EN IEC 55014-1, EN IEC 55014-2, EN IEC
63000**

Zur Kompilierung der technischen Datei ermächtigte
Person,

Name: Marcel Filz
Anschrift: Positec Germany GmbH
Postfach 32 02 16, 50796 Cologne, Germany



2023/08/14
Allen Ding
Deputy Chief Engineer, Testing & Certification
Positec Technology (China) Co., Ltd
18, Dongwang Road, Suzhou Industrial
Park, Jiangsu 215123, P. R. China

Les utilisateurs peuvent consulter les instructions électroniques à l'adresse <https://eu.worx.com>.

SOMMAIRE

1. CONSIGNES DE SCURITÉ
2. LISTE DES COMPOSANTS
3. DONNÉES TECHNIQUES
4. UTILISATION CONFORME
5. INSTRUCTIONS D'UTILISATION
6. FIXATION DES ACCESSOIRES
7. ENTRETIEN
8. NETTOYAGE/ RANGEMENT
9. PROTECTION DE L'ENVIRONNEMENT
10. GUIDE DE DÉPANNAGE
11. DÉCLARATION DE CONFORMITÉ

1. CONSIGNES DE SCURITÉ INSTRUCTIONS DE SÉCURITÉ AVERTISSEMENTS DE SÉCURITÉ GÉNÉRAUX

 **AVERTISSEMENT: Lire tous les avertissements de sécurité et toutes les instructions.** Ne pas suivre les avertissements et instructions peut donner lieu à un choc électrique, un incendie et/ou une blessure sérieuse.

CONSERVER TOUS LES AVERTISSEMENTS ET TOUTES LES INSTRUCTIONS POUR POUVOIR S'Y REPORTER

ULTÉRIEUREMENT.

Cet appareil peut être utilisé par des personnes ayant un handicap physique, sensoriel ou mental, ou manquant d'expérience et n'ayant pas les connaissances nécessaires, à condition d'être surveillées ou d'avoir reçu les instructions concernant une utilisation sûre de l'appareil et d'avoir compris les risques encourus.

Ne laissez pas les enfants jouer avec l'appareil.

Surveillez les enfants afin de vous assurer qu'ils ne jouent pas avec l'appareil.

L'appareil ne doit être utilisé qu'avec l'unité d'alimentation fournie avec l'appareil.

NETTOYEUR HAUTE PRESSION AVERTISSEMENTS DE SÉCURITÉ GÉNÉRAUX

- AVERTISSEMENT Ce produit est conçu pour une utilisation avec un agent nettoyant neutre fourni ou recommandé par le fabricant. L'utilisation d'autres produits nettoyants ou chimiques peut affecter la sécurité du produit.
- AVERTISSEMENT Un

**2 en 1 : nettoyeur portable électrique
/ pulvérisateur d'eau**

F

jet à haute pression est dangereux s'il est mal utilisé. Ne pas diriger le jet vers les personnes, les équipements électriques sous tension ou le produit lui-même.

- AVERTISSEMENT Ne pas utiliser le produit lorsque des personnes se trouvent à proximité, à moins qu'elles ne portent des vêtements de protection.
- AVERTISSEMENT Ne dirigez pas le jet vers vous-même ou en direction des autres pour nettoyer des vêtements ou des chaussures.
- AVERTISSEMENT Risque d'explosion.
 - ne pas vaporiser des liquides inflammables.
- AVERTISSEMENT Ne laissez pas des enfants ou des personnes inexpérimentées utiliser ce produit.
- AVERTISSEMENT Les tuyaux, les fixations et couplages à haute pression sont importants pour la sécurité du produit. Utiliser uniquement des tuyaux, des fixations et des couplages recommandés par le fabricant.
- AVERTISSEMENT N'utilisez que les accessoires recommandés par le fabricant. L'utilisation d'accessoires inadaptés peut entraîner des risques de blessures corporelles graves.
- AVERTISSEMENT Le flux d'eau traversant une valve anti-retour est considéré comme non potable.
- AVERTISSEMENT La machine doit être déconnectée de sa source d'alimentation en retirant la batterie de la machine pendant le nettoyage ou l'entretien et pour le remplacement de pièces ou la conversion de la machine pour une autre fonction.
- Ne pas utiliser le produit si des pièces importantes sont endommagées, comme des appareils de sécurité, des tuyaux à haute pression ou des pistolets déclencheurs.
- AVERTISSEMENT Toujours arrêter le produit lorsque vous le laissez sans surveillance.
- Porter un équipement de protection individuelle lors

de l'utilisation du produit comme des bottes, des gants de sécurité, un casque de sécurité avec visière et une protection auditive..

- Il y a un danger lié à la force du recul et au couple soudain sur l'unité de pulvérisation lors de l'ouverture du pistolet à gâchette. Tenez les buses fermement.

Ceci est un appareil de classe III et il doit être alimenté uniquement à une tension de sécurité très basse correspondant au marquage sur l'appareil.

AVERTISSEMENT: Pour recharger la batterie, n'utilisez que l'unité d'alimentation amovible fournie avec cet appareil.

MISES EN GARDE CONCERNANT LA BATTERIE

- a) La batterie et les piles secondaires ne doivent pas être ouvertes, démontées ou broyées.
- b) La batterie ne doit pas être court-circuitée. Évitez de mettre la batterie en vrac





dans une boîte ou dans un tiroir où elles risqueraient de se court-circuiter entre elles ou au contact d'autres objets métalliques. Après usage, évitez tout contact de la batterie avec d'autres objets métalliques de petite taille (trombones, pièces, clés, clous, vis etc.) susceptibles de court-circuiter les pôles. Un court-circuit entre les pôles de la batterie peut être à l'origine de brûlures ou d'un incendie.

- c) La batterie ne doit pas être exposée au feu et à la chaleur. Évitez de la ranger à la lumière du soleil.
- d) La batterie et les piles ne doivent pas être soumises à des chocs mécaniques.
- e) En cas de fuite des piles, évitez tout contact du liquide avec la peau et les yeux. En cas de contact, rincez abondamment la surface touchée avec de l'eau et appelez les urgences.
- f) La batterie et les piles doivent rester propres et sèches.
- g) Si la batterie ou les piles se salissent, essuyez-les avec

- un chiffon propre et sec.
- h) La batterie et les piles doivent être chargées avant usage. Utilisez toujours le chargeur adéquat, et respectez les instructions du fabricant ou le mode d'emploi de l'appareil concernant la procédure de recharge.**
- i) Évitez de laisser une batterie se charger pendant trop longtemps lorsqu'elle n'est pas utilisée.**
- j) Après de longues périodes d'inutilisation, il peut être nécessaire de charger et décharger la batterie et les piles à plusieurs reprises avant que celles-ci ne retrouvent leur capacité maximale.**
- k) N'utilisez pas d'autre chargeur que celui spécifié par Worx. N'utilisez pas d'autre chargeur que celui spécifiquement fourni avec l'appareil.**
- l) N'utilisez en aucun cas une batterie autre que celle prévue pour cet appareil.**
- m) La batterie doit être tenue hors de portée des enfants.**
- n) Gardez la documentation d'origine du produit afin de pouvoir vous y référer**

- ultérieurement.**
- o) Enlevez la batterie de l'appareil lorsque vous ne l'utilisez pas.**
- p) Respectez les procédures de mise au rebut.**
- q) Ne pas mélanger des piles de fabrication, capacité, taille ou type différents dans un appareil.**
- r) Protégez la batterie des micro-ondes et des hautes pressions.**
- s) Ne pas utiliser de piles non rechargeables.**

SYMBOLES

	Avertissement
	Lire le mode d'emploi
	Les batteries peuvent entrer dans le cycle de l'eau si elles sont éliminées de façon inappropriée, ce qui peut être dangereux pour l'écosystème. Ne pas éliminer les batteries usagées comme un déchet municipal non trié.
	Ne pas brûler
	Avertissement : Ne dirigez pas le jet sur des personnes, des animaux et des équipements électriques.



Les déchets d'équipements électriques et électroniques ne doivent pas être déposés avec les ordures ménagères. Ils doivent être collectés pour être recyclés dans des centres spécialisés. Consultez les autorités locales ou votre revendeur pour obtenir des renseignements sur l'organisation de la collecte.

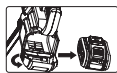

Retirez la batterie de la prise avant de procéder à tout ajustement, révision ou maintenance.



Li-Ion



Batterie Li-Ion Ce produit comporte un symbole de « Collecte séparée » de toutes les batteries. Il sera ensuite recyclé ou démantelé, afin de réduire l'impact sur l'environnement. Les batteries peuvent être dangereuses pour l'environnement et la santé humaine, car elles contiennent des substances dangereuses.

14. **BROSSE ***
15. **BUSE TURBO ***
16. **SEAU D'EAU PLIABLE ***
17. **ADAPTATEUR DE RÉSERVOIR D'EAU***
18. **RACLETTE ***
19. **LANCE COURTE ***
20. **RALLONGE DE LANCE ***
21. **ADAPTATEUR À RACCORD RAPIDE PIVOTANT***
22. **BROSSE DE NETTOYAGE ROTATIVE ***
23. **BROSSE À RÉCURER RÉGLABLE ***
24. **ADAPTATEUR DE RACCORD RAPIDE**
25. **SAC DE TRANSPORT**
26. **FILTRE À EAU (VOIR FIG. V)**

* Les accessoires reproduits ou décrits ne sont pas tous compris avec le modèle standard livré.

3. DONNÉES TECHNIQUES

Modèle: **WG633E WG633E.X (620-649 - désignation de machines, représentatives de nettoyeur alimenté par batterie)**

	WG633E WG633E.X **
Tension	20 V Max***
Pression max admissible****	5.6 Mpa
Pression assignée	3.8 Mpa @high 2.5 Mpa @Eco
Débit d'eau max	220 L/hr
Pression max. d'entrée eau	0.6 Mpa
Hauteur d'aspiration max	1.5m
Indice de protection	IPX5
La température de l'eau	Max 40°C
Poids (Outil nu)	1.54kg

** X = 1-999, A-Z, M1-M9, la seule différence entre ces modèles est que les clients visés sont différents. Il n'y a pas de changement concernant la sécurité.

***La tension est mesurée à vide. La tension initiale de la batterie atteint un maximum de 20 volts. La tension nominale est de 18 volts.

****La pression admissible est vérifiée par l'essai

2. LISTE DES COMPOSANTS

1. **BOUTON DE RÉGLAGE DE H/B PRESSION**
2. **BOUTON DE DÉVERROUILLAGE**
3. **PACK BATTERIE ***
4. **LEVIER DE COMMUTATION MARCHE/ ARRÊT**
5. **ADAPTATEUR À RACCORD RAPIDE DE TUYAU**
6. **COMPARTIMENT DE BATTERIE ÉTANCHE**
7. **LANCE DE PULVÉRISATION**
8. **BUSE DE PULVÉRISATION À JETS MULTIPLES**
9. **ADAPTATEUR À RACCORD RAPIDE DE TUYAU D'ASPIRATION**
10. **FILTRE À EAU DE TUYAU D'ASPIRATION**
11. **FLOTTEUR**
12. **TUYAU D'ASPIRATION**
13. **BOUTEILLE DE SAVON ***

2 en 1 : nettoyeur portable électrique / pulvérisateur d'eau

F

suivant : La pression est augmentée à 110 % de la pression admissible, ou de 1,5 Mpa pour les machines non chauffées, et l'appareil doit fonctionner.

INFORMATIONS RELATIVES AU BRUIT

Niveau de pression acoustique L_{pA} : 78.3dB(A)

K_{pA} 3.0dB(A)

Niveau de puissance acoustique L_{wA} : 89.3dB(A)

K_{wA} 3.0dB(A)

Portez une protection auditive lorsque la pression acoustique est supérieure à 80 dB (A)



INFORMATIONS RELATIVES AUX VIBRATIONS

Valeur de vibration mesurée	$a_h < 2.5m/s^2$ $K = 1.5m/s^2$
-----------------------------	---------------------------------

AVERTISSEMENT: La valeur d'émission de vibrations pendant l'utilisation réelle de l'outil électrique peut différer de la valeur déclarée selon la manière dont l'outil est utilisé, selon les exemples suivants et d'autres variations sur la manière dont l'outil est utilisé:

Comment l'outil est utilisé.

L'outil est en bon état et bien entretenu.

L'utilisation du bon accessoire pour l'outil et l'assurance qu'il est affûté et en bon état.

La bonne tenue des poignées et, le cas échéant, les accessoires anti-vibrations utilisés.

L'outil est utilisé comme prévu dans sa conception et dans le présent mode d'emploi.

Cet outil peut causer un syndrome des vibrations main-bras s'il n'est pas correctement géré.

AVERTISSEMENT: Pour être précise, une évaluation du niveau d'exposition en conditions réelles d'utilisation doit également tenir compte de toutes les parties du cycle d'utilisation telles que les moments où l'outil est éteint, et ceux où il fonctionne au ralenti mais ne réalise pas réellement de tâche. Ceci peut réduire de manière significative le niveau d'exposition et la durée d'utilisation totale.

Afin de minimiser le risque d'exposition aux vibrations.

Entretenez cet outil de manière conforme au mode d'emploi et maintenez-le lubrifié (le cas échéant). Si l'outil doit être utilisé régulièrement, investissez dans des accessoires anti-vibrations. Planifiez votre travail pour étaler l'utilisation des outils à forte vibration sur plusieurs jours.

BATTERIES ET CHARGEURS CONSEILLÉS

Catégorie	Type	Capacité
20V Batterie	WA3014	4.0 Ah
20V Chargeur	WA3880	2.0 A

Nous recommandons d'acheter tous les accessoires dans le magasin d'acquisition de l'outil. Pour plus d'informations, se référer à l'emballage des accessoires. Le personnel du magasin est également là pour vous conseiller.

4. UTILISATION CONFORME

Cet outil est destiné au nettoyage et à l'arrosage.

5. INSTRUCTIONS D'UTILISATION

REMARQUE: Avant d'utiliser cet outil, lire attentivement le mode d'emploi.

ASSEMBLAGE ET FONCTIONNEMENT

ACTION	ILLUSTRATION
AVANT UTILISATION	
Retrait de la batterie	Voir Fig.A1
Installation de la batterie	Voir Fig. A2
Contrôle des conditions de la batterie	Voir Fig. A3
REMARQUE: La Fig. A3 s'applique uniquement à la batterie avec témoin lumineux de batterie.	
Charge de votre batterie	Voir Fig. A4
Pour plus d'informations, reportez-vous au manuel du chargeur.	
ASSEMBLAGE	

2 en 1 : nettoyeur portable électrique / pulvérisateur d'eau

<p>Remarque : La buse puissante peut fonctionner sous trois modes : lance pression de nettoyage seule, lance courte seule et lance courte avec extension. Mode de travail 1 Fixer la lance de pulvérisation sur la buse d'alimentation.</p>	Voir Fig. B1
<p>Mode de travail 2 Fixation de la lance courte sur l'injecteur principal.</p>	Voir Fig. B2
<p>Mode de travail 3 Fixation de la rallonge de lance à l'injecteur principal. Fixation de la lance courte à la rallonge de lance.</p>	Voir Fig. B3, B4
<p>Fixation de la buse de pulvérisation à jets multiples REMARQUE: lors de la fixation, assurez-vous que la buse est bien installée en la faisant tourner à gauche et à droite, et appuyez dessus en douceur pour vérifier qu'elle est fermement verrouillée.</p>	Voir Fig. C
<p>Fixation du flexible à l'injecteur principal REMARQUE: après fixation du flexible, vérifiez le raccordement en tirant en douceur sur le flexible. Il ne doit pas être extrait.</p>	Voir Fig. D1, D2, D3
<p>FONCTIONNEMENT ⚠ ATTENTION: La batterie en dotation n'est pas étanche. Pour éviter tout risque de panne de la batterie, protéger la batterie contre toute exposition à l'eau pendant son utilisation. Ranger l'outil et la batterie dans un endroit sec après utilisation.</p>	
<p>Mise en marche Remarque : À la première utilisation ou après un stockage à long terme, il est recommandé de fixer le robinet ou d'injecter de l'eau dans l'adaptateur de tuyau avec la machine activée, de manière à vider l'air.</p>	Voir Fig. E1, E2, E3
<p>Sélection du modèle de buse REMARQUE: choisissez un modèle de buse approprié en fonction du travail à réaliser. Les 0°, 15°, 25° et 40° s'appliquent pour le nettoyage, et le modèle de pulvérisation avec le symbole  est le plus adapté pour l'arrosage. ⚠ AVERTISSEMENT: Ne changez pas de modèle de buse lorsque l'outil est sous tension.</p>	Voir Fig. F

<p>Nettoyage ⚠ AVERTISSEMENT: Ne pas raccorder l'appareil à un système d'alimentation en eau sale, rouillé, boueux ou corrosif (y compris liquides de nettoyage pour fenêtre, aliments d'origine végétale, fertilisants, etc.) REMARQUE: En cas d'utilisation d'eau de mer, le produit doit être rincé et utilisé avec de l'eau fraîche ensuite afin de prolonger la durée de vie de la machine.</p>	Voir Fig. G, H
<p>Arrosage</p>	Voir Fig. I
<p>⚠ AVERTISSEMENT: La pression admissible est vérifiée par l'essai suivant : La pression est augmentée à 110 % de la pression admissible, ou de 1,5 Mpa pour les machines non chauffées, et l'appareil doit fonctionner.</p>	Voir Fig. W

6. FIXATION DES ACCESSOIRES

Un certain nombre d'accessoires ont été fournis avec ce produit et sont nécessaires en fonction des différentes applications. **N'essayez pas d'utiliser le nettoyage sans une lance ou un accessoire fixé.**

1. Bouteille de savon (WA4036, vendue séparément)

La bouteille de savon fournit un détergent en mousse pour un nettoyage plus profond de la saleté. Elle est utilisée conjointement à l'injecteur principal. (Voir Fig. J)

REMARQUE: Gardez la machine connectée à la source d'eau lorsque vous utilisez la flacon de savon liquide.

2. Brosse (WA4048, vendue séparément)

La brosse sert lors du nettoyage de voitures, bateaux, motos, etc. Elle est utilisée conjointement à l'injecteur principal. (Voir Fig. K)

3. Seau d'eau pliable (WA4015, vendue séparément)

Le seau d'eau pliable vous permet de vous connecter à l'alimentation en eau lorsque vous êtes loin d'une source d'eau. Lorsqu'il n'est pas utilisé, il peut être plié et rangé. (Voir Fig. L1, L2)

4. Buse Turbo (WA4037, vendue séparément)

La buse Turbo offre une rotation de l'eau de 360°, nettoyant une zone plus grande que l'embout d'eau de 0°. Utilisation recommandée avec réglage sur haute pression (Voir Fig. M)

5. Racloir fenêtre avec pulvérisateur d'eau (WA4050, vendue séparément)

Le connecteur rapide du racloir pour fenêtre s'insère facilement dans l'outil pour pulvériser de l'eau ou essuyer l'eau sur le verre ou la surface des carreaux. Adapté à la machine de nettoyage HydroShot™. (Voir Fig. N1, N2, N3, N4)

6. Raccord pour bouchon de bouteille (WA4038, vendue séparément)

Le raccord pour bouchon de bouteille permet de raccorder l'outil directement aux bouteilles de 2 litres disposant d'une ouverture d'environ 1". (REMARQUE: Il est possible que le raccord ne soit pas adapté à toutes les bouteilles de boissons gazeuses et d'eau disponibles). (Voir Fig. O1, O2, O3)

 **AVERTISSEMENT:** Ne pas installer l'accessoire de raccord pour bouchon de bouteille avant son utilisation. Du liquide peut couler des fentes de l'accessoire si une bouteille est installée et que la machine est posée à un endroit.

7. Adaptateur à raccord rapide pivotant (WA4039, vendue séparément)

L'adaptateur à raccord rapide pivotant permet aux accessoires de nettoyage de pivoter jusqu'à 180° dans toutes les directions. Idéal pour nettoyer autour des zones difficiles à atteindre. Adapté au nettoyeur HYDROSHOT™ et à la buse de pulvérisation à jets multiples (Voir Fig. Q1, Q2)

8. Brosse de nettoyage rotative (WA4042, vendue séparément)

L'accessoire brosse de nettoyage rotative s'encastre facilement dans l'outil pour le nettoyage des surfaces délicates et autour des espaces exigus. Adapté au nettoyeur à batterie HYDROSHOT™. (Voir Fig. R)

9. Brosse à récurer réglable (WA1820/WA1821, vendue séparément)

L'accessoire brosse à récurer rotative alimentée à l'eau s'encastre facilement dans l'outil pour le nettoyage des surfaces dures. Adapté pour le nettoyeur à batterie HYDROSHOT™ avec ou sans lance d'extension installée (voir figures S, T, U). La tête à récurer douce (WA1820) est adaptée aux surfaces délicates et la tête à poils durs (WA1821) est adaptée au nettoyage des surfaces dures. (non recommandé pour les voitures et les surfaces pouvant se rayer).

7. ENTRETIEN

Retirer la batterie de l'outil avant de procéder à un réglage, une réparation ou un entretien.

Inspectez le produit pour détecter des pièces endommagées ou usées avant chaque utilisation. Ne l'utilisez pas en cas de présence de pièces endommagées ou usées. Veuillez contacter votre fournisseur ou le fabricant de pièces de rechange.

Entretien du filtre pour flexibles

Dévissez le filtre du tuyau et retirez la crépine. Rincez les pièces à l'eau propre avant de les remonter. (Voir Fig. P1, P2)

Entretien du filtre (Voir Fig. V)

Rincez-le à l'eau claire avant de le remonter.

REMARQUE: Lorsque vous resserrer l'adaptateur de tuyau, veuillez le serrer fermement. Sinon, il ne peut pas puiser d'eau pour un bon fonctionnement.

 **AVERTISSEMENT:** Tout autre entretien doit être effectué par un représentant de service autorisé.

8. NETTOYAGE/ RANGEMENT

Avant le stockage, videz complètement toute l'eau de la machine et du flexible.

Nettoyez le boîtier en plastique moulé de la machine à l'aide d'une brosse douce et d'un chiffon propre. N'utilisez pas d'eau, de solvants ou de cires. Doit Toujours Être rangé à Un endroit sec et sécurisé et hors de la portée des enfants. Doit toujours être rangé à un endroit sec et sécurisé et hors de la portée des enfants. Ne posez pas d'autres objets sur la machine.

Rangez la machine et les accessoires dans un endroit où il ne gèle pas.

9. PROTECTION DE L'ENVIRONNEMENT

 Les déchets d'équipements électriques et électroniques ne doivent pas être déposés avec les ordures ménagères. Ils doivent être collectés pour être recyclés dans des centres spécialisés. Consultez les autorités locales ou votre revendeur pour obtenir des renseignements sur l'organisation de la collecte.

10. Guide de dépannage

Problèmes	Causes possibles	Solution
La machine s'allume, mais ne puise pas assez d'eau ou la pression est insuffisante.	L'Hydroshot est tenu trop haut par rapport à la source d'eau. REMARQUE : Plus l'Hydroshot est tenu haut dans l'air, plus la pompe est sollicitée pour aspirer l'eau (vers le haut).	Tenez l'Hydroshot plus près du sol (à moins de 1,5 m du sol) pour améliorer le débit de l'eau.
	Le filtre du flexible est obstrué.	Retirer le filtre du flexible et rincer les pièces avec de l'eau propre. (Voir Fig. P1, P2)
	Le tuyau d'arrosage des utilisateurs n'est pas bien raccordé à la machine.	Vérifier et refixer fermement le tuyau d'arrosage. (Voir Fig. D2)
	L'adaptateur à raccord rapide du tuyau se détache.	Serrer fermement l'adaptateur pour flexibles à l'aide d'une clé.
	Le filtre est manquant. (Voir Fig. R)	Contactez l'agent d'entretien Worx pour obtenir un écran de filtre.
	L'élément filtrant est bloqué. (Voir Fig. R)	Nettoyez régulièrement l'élément filtrant.
	La pompe, le flexible ou d'autres pièces sont congelées à cause des températures extérieures.	Attendre que la pompe, le flexible ou les autres pièces se décongelent.
	Le flexible s'entortille.	Redresser le flexible.
42	Une quantité excessive d'air peut se trouver dans le tuyau et l'Hydroshot.	Si de l'air s'accumule dans le tuyau ou la pompe, la pression de l'eau chutera. 1) Maintenez l'Hydroshot plus près du sol (à moins de 1,5 m du sol) pour améliorer le débit d'eau. 2) « Préremplissez complètement le tuyau de tirage » avec de l'eau pour vous assurer que tout l'air est éliminé. 3) Utilisez l'Hydroshot sans la lance ou la buse pour permettre à un plus grand volume d'eau de s'écouler rapidement et facilement dans l'unité. Une fois que toutes les poches d'air semblent avoir été purgées, réinstallez la lance et la buse. 4) Connectez-vous directement à un robinet d'eau avec un tuyau d'arrosage pour éliminer tout l'air du système. Reportez-vous aux figures E1, E2, E3.
	La buse à pulvérisation multiple fuit.	Le modèle de buse ne pulvérise pas correctement.
De l'air s'est accumulé dans le tuyau ou la pompe.		Continuez à faire fonctionner la machine pendant quelques instants jusqu'à ce que les fuites cessent. Reportez-vous aux commentaires ci-dessus pour supprimer les poches d'air.
La pression de sortie augmente soudainement.	La buse à pulvérisation multiple est obstruée.	Éliminez tous les débris visibles avec un petit objet tel qu'un trombone. La remplacer par une nouvelle buse à pulvérisation multiple.
La machine perd de l'eau après avoir été arrêtée.	Il reste de l'eau dans la lance et la pompe après l'arrêt.	Retirez les batteries et les tuyaux. Appuyez sur la gâchette et faites pivoter l'Hydroshot dans différentes directions pour permettre à toute l'eau de s'écouler.

Le distributeur de savon ne fonctionne pas.	Le flacon de savon est bloqué.	Le nettoyer à l'eau fraîche.
	La machine n'est pas connectée à la source d'eau.	Connectez-vous à la source d'eau avant d'activer la machine.
La machine ne démarre pas.	La batterie n'est pas bien fixée.	Réinstaller la batterie.
	La batterie est déchargée.	La remplacer par une nouvelle batterie ou la recharger.
	La batterie est défectueuse.	Remplacer la batterie.
La pression de la machine n'est pas cohérente.	De l'air supplémentaire peut être aspiré dans la machine.	Vérifier le raccordement de l'adaptateur pour flexibles au flexible.
	La pression est basse.	Pas de mesure nécessaire.
La machine s'arrête automatiquement.	La batterie est déchargée.	La remplacer par une nouvelle batterie ou la recharger.
	La buse à pulvérisation multiple est bloquée. La protection actuelle est activée.	Retirer la buse à pulvérisation multiple et allumer la machine. Si la machine fonctionne normalement, remettre la buse à pulvérisation multiple.
L'extrémité du tuyau d'aspiration n'est pas immergée.	Il reste de l'air dans le tuyau d'aspiration et/ou le flotteur n'est pas réglé correctement.	Assurez-vous que tout l'air est purgé du tuyau d'aspiration. Réglez le niveau du flotteur sur le tuyau d'aspiration pour permettre au filtre d'être bien placé en dessous de la surface de l'eau, mais juste au-dessus du fond de la source d'eau où le filtre peut rapidement se remplir de débris.
La machine n'aspire pas d'eau après un stockage prolongé.	De l'air a peut-être été aspiré dans la machine.	Si de l'air s'accumule dans le tuyau ou la pompe, la pression de l'eau chutera. 1) Maintenez l'Hydroshot plus près du sol (à moins de 1,5 m du sol) pour améliorer le débit d'eau. 2) « Préremplissez complètement le tuyau de tirage » avec de l'eau pour vous assurer que tout l'air est éliminé. 3) Utilisez l'Hydroshot sans la lance ou la buse pour permettre à un plus grand volume d'eau de s'écouler rapidement et facilement dans l'unité. Une fois que toutes les poches d'air semblent avoir été purgées, réinstallez la lance et la buse. 4) Connectez-vous directement à un robinet d'eau avec un tuyau d'arrosage pour éliminer tout l'air du système. Reportez-vous aux figures E1, E2, E3.

11. DÉCLARATION DE CONFORMITÉ

Nous,
Positec Germany GmbH
Postfach 32 02 16, 50796 Cologne, Germany

Positec déclare que le produit
Description **2en1 : nettoyeur portable électrique / pulvérisateur d'eau**
Modèle **WG633E WG633E.X (620-649 - désignation de machines, représentatives de nettoyeur alimenté par batterie)**
Fonctions **Pour le nettoyage ménager sous pression**

Est conforme aux directives suivantes:
2006/42/EC, 2014/30/EU, 2011/65/EU& (EU) 2015/863, 2000/14/EC modifiée par 2005/88/EC

2000/14/EC modifiée par 2005/88/EC:
- Procédure d'évaluation de la conformité conformément à **Annex V**
- Niveau de pression acoustique **89.3 dB (A)**
- Niveau d'intensité acoustique **92 dB (A)**

et conforme aux norm
EN 60335-1, EN 60335-2-79, EN 62233, EN ISO 3744, EN IEC 55014-1, EN IEC 55014-2, EN IEC 63000

La personne autorisée à compiler le dossier technique,
Nom: Marcel Filz
Adresse: Positec Germany GmbH
Postfach 32 02 16, 50796 Cologne, Germany



2023/08/14
Allen Ding
Deputy Chief Engineer, Testing & Certification
Positec Technology (China) Co., Ltd
18, Dongwang Road, Suzhou Industrial
Park, Jiangsu 215123, P. R. China

Gli utenti possono consultare le istruzioni in formato digitale sul sito <https://eu.worx.com>.

SOMMARIO

1. ISTRUZIONI DI SICUREZZA
2. ELENCO DEI COMPONENTI
3. DATI TECNICI
4. USO CONFORME ALLE NORME
5. ISTRUZIONI SUL FUNZIONAMENTO
6. ATTACCO DEGLI ACCESSORI
7. MANUTENZIONE
8. PULIZIA / STOCCAGGIO
9. TUTELA AMBIENTALE
10. RISOLUZIONE DEI PROBLEMI
11. DICHIARAZIONE DI CONFORMITÀ

1. ISTRUZIONI DI SICUREZZA SICUREZZA DEL PRODOTTO AVVISI GENERALI PER LA SICUREZZA

 **ATTENZIONE! È assolutamente necessario leggere attentamente tutte le istruzioni.** Eventuali errori nell'adempimento delle istruzioni qui di seguito riportate potranno causare scosse elettriche, incendi e/o lesioni gravi.

CONSERVARE TUTTI GLI AVVISI E LE ISTRUZIONI PER POTERLE CONSULTARE QUANDO

NECESSARIO.

Questo elettroutensile può essere usato da persone portatrici di handicap fisici, psichici o sensoriali o che non possiedano la dovuta esperienza o conoscenza, sempre che siano supervisionati o opportunamente istruiti sull'uso sicuro e comprendano i pericoli inerenti. I bambini non devono giocare con l'elettrodomestico. I bambini devono essere supervisionati per garantire che non giochino con l'apparecchio. Il dispositivo deve essere utilizzato unicamente con l'unità di alimentazione fornita in dotazione.

PULITORE AD ALTA PRESSIONE AVVISI PER LA SICUREZZA

- **AVVERTENZA** Il pulitore ad alta pressione è stato progettato per l'utilizzo con un agente detergente neutro in dotazione o raccomandato dal produttore. L'utilizzo di altri agenti o sostanze chimiche di pulizia potrebbe influire sulla sicurezza del prodotto.

- AVVERTENZA Il getto ad alta pressione è pericoloso se utilizzato male. Non rivolgere il getto verso persone, apparecchiature elettriche sotto tensione o il prodotto stesso.
- AVVERTENZA Non utilizzare il prodotto in presenza di astanti, a meno che essi indossino abbigliamento protettivo.
- AVVERTENZA Non dirigere il getto verso se stessi o gli altri al fine di pulire indumenti o calzature.
- AVVERTENZA Rischio di esplosione.
- non spruzzare i liquidi infiammabili.
- AVVERTENZA Non permettere a bambini o a persone non qualificate di utilizzare questo prodotto.
- AVVERTENZA I tubi flessibili ad alta pressione, i raccordi e gli agganci sono importanti per la sicurezza del prodotto. Utilizzare soltanto tubi flessibili, raccordi e agganci consigliati dal produttore.
- AVVERTENZA Utilizzare solo accessori approvati dalla stessa ditta. L'impiego di accessori non adatti può comportare il rischio di gravi lesioni fisiche.
- AVVERTENZA L'acqua che scorre attraverso il dispositivo per la prevenzione dell'inquinamento da reflusso è considerata non potabile.
- AVVERTENZA La macchina deve essere scollegata dalla fonte di alimentazione rimuovendo il gruppo batteria dalla macchina durante la pulizia o la manutenzione e durante la sostituzione di parti o la conversione della macchina in un'altra funzione.
- AVVERTENZA Non utilizzare il prodotto se parti importanti dello stesso sono danneggiate, come i dispositivi di sicurezza, i tubi flessibili ad alta pressione o la pistola di azionamento.
- AVVERTENZA Spegnere sempre il prodotto lasciato incustodito.
- Indossare equipaggiamento di protezione individuale completo quando si utilizza il prodotto, come stivali, guanti di sicurezza, caschi di sicurezza con visiera e

protezione per le orecchie.

- C'è il pericolo di un contraccolpo e che si manifesti una coppia improvvisa sul gruppo di spruzzatura quando si preme il grilletto dell'idropistola. Tenere saldamente gli ugelli.

Questo è un apparecchio di Classe III e deve essere alimentato solo a bassa tensione di sicurezza, corrispondente alla marcatura sull'apparecchio.

ATTENZIONE: Per la ricarica della batteria, utilizzare solo l'alimentatore separato fornito con questo apparecchio.

ISTRUZIONI PER LA SICUREZZA DEL PACCO BATTERIA

- a) **Non smontare, aprire o strappare le cellule secondarie o il pacco batteria.**
- b) **Non cortocircuitare un pacco batteria. Non conservare un pacco batteria disordinatamente in una scatola o un cassetto in cui potrebbero cortocircuitarsi tra essi**

o essere cortocircuitati da altri oggetti metallici. Quando il pacco batteria non è in uso, tenerlo lontano da altri oggetti metallici come graffette, monete, chiavi, chiodi, viti e altri piccoli oggetti metallici, potrebbe avverarsi un collegamento tra i due terminali.

Collegare i terminali della batteria potrebbe causare incendi o ustioni.

- c) **Non esporre il pacco batteria a calore o fuoco. Evitare di conservarli alla luce diretta del sole.**
- d) **Non sottoporre il pacco batteria a scosse meccaniche.**
- e) **In caso di perdite da una cellula, evitare che il liquido entri in contatto con la pelle o gli occhi. In caso di contatto, lavare l'area interessata con abbondante acqua e consultare un medico.**
- f) **Tenere le cellule e il pacco batteria puliti e asciutti.**
- g) **Pulire i terminali delle cellule e del pacco batteria con un panno pulito e asciutto nel caso in cui si sporchino.**

- h) Il pacco batteria deve essere caricato prima dell'uso. Utilizzare sempre il caricatore corretto e consultare le istruzioni.
- i) Non lasciare un pacco batteria in carica se non in uso.
- j) Dopo lunghi periodi di conservazione, potrebbe essere necessario caricare e scaricare le cellule o il pacco batteria diverse volte per ottenere le massime prestazioni.
- k) Ricaricare solo con il caricatore specificato da Worx. Non utilizzare caricatori diversi da quelli forniti per l'uso specifico con l'apparecchiatura.
- l) Non utilizzare un pacco batteria non progettato per l'uso con l'apparecchiatura.
- m) Tenere il pacco batteria fuori dalla portata dei bambini.
- n) Conservare i documenti originali del prodotto per riferimenti futuri.
- o) Rimuovere la batteria dall'apparecchiatura, se non in uso.
- p) Smaltire adeguatamente.
- q) Non mischiare batterie di diverse marche, capacità,

dimensioni o tipologia nello stesso dispositivo.

- r) Tenere la batteria lontano da microonde e alta pressione.
- s) Non utilizzare batterie non ricaricabili.

SIMBOLI

	Avvertenza
	Leggere le istruzioni
	Se smaltite in maniera scorretta, le batterie potrebbero entrare nel ciclo dell'acqua, con conseguenti rischi per l'ambiente. Non smaltire le batterie esaurite nei rifiuti generici.
	Non bruciare
	Avvertenza: non direzionare il getto verso persone, animali e apparecchiature elettriche.
	I prodotti elettrici non possono essere gettati tra i rifiuti domestici. L'apparecchio da rottamare deve essere portato al centro di riciclaggio per un corretto trattamento. Controllare con le autorità locali o con il rivenditore per localizzare il centro di riciclaggio più vicino.
	Rimuovere la batteria dalla presa prima di eseguire qualsiasi regolazione, riparazione o intervento di manutenzione.



Li-Ion



Batteria agli ioni di litio (Li-Ion). Questo prodotto è stato contrassegnato con un simbolo riguardante la raccolta differenziata per tutti i pacchi batteria. La batteria sarà poi riciclata o demolita allo scopo di ridurre l'impatto ambientale. I pacchi batteria possono costituire un pericolo per l'ambiente e per la salute umana in quanto contengono sostanze pericolose.

21. **ADATTATORE SNODATO AD ATTACCO RAPIDO***
22. **SCOVOLINO ROTANTE ***
23. **SPAZZOLA REGOLABILE ***
24. **ADATTATORE PER ATTACCO RAPIDO**
25. **BORSA DI TRASPORTO**
26. **FILTRO DELL'ACQUA (VEDI FIG. V)**

* Accessori illustrati o descritti non fanno necessariamente parte del volume di consegna.

2. ELENCO DEI COMPONENTI

1. **PULSANTE DI REGOLAZIONE DELLA PRESSIONE HI/LO [HIGH/LOW - ALTA/BASSA]**
2. **INTERRUTTORE DI BLOCCO**
3. **UNITÀ BATTERIA ***
4. **LEVETTA DI ACCENSIONE/SPEGNIMENTO**
5. **ADATTATORE PER COLLEGAMENTO RAPIDO DEL TUBO FLESSIBILE**
6. **CUSTODIA DELLA BATTERIA IMPERMEABILE**
7. **LANCIA PER LAVAGGIO A PRESSIONE**
8. **UGELLO MULTI-GETTO**
9. **ADATTATORE A INNESTO RAPIDO PER IL TUBO DI ASPIRAZIONE**
10. **FILTRO DELL'ACQUA DEL TUBO DI ASPIRAZIONE**
11. **GALLEGGIANTE**
12. **TUBO DI ASPIRAZIONE**
13. **SERBATOIO DEL DETERSIVO ***
14. **SPAZZOLA ***
15. **UGELLO TURBO ***
16. **SECCHIO PER L'ACQUA RIPIEGABILE ***
17. **ADATTATORE PER BOTTIGLIA D'ACQUA ****
18. **TERGIVETRI ***
19. **LANCIA CORTA ***
20. **LANCIA DI PROLUNGA ***

3. DATI TECNICI

Codice: **WG633E WG633E.X (620-649 - designazione della macchina, tipo di idropulitrice alimentata a batteria)**

	WG633E WG633E.X **
Voltage	20 V $\overline{\text{---}}$ Max***
Pressione massima consentita****	5.6 Mpa
Pressione	3.8 Mpa @high 2.5 Mpa @Eco
Portata d'acqua max.	220 L/hr
Pressione max. acqua in ingresso	0.6 Mpa
Altezza massima di aspirazione	1.5m
Grado di protezione	IPX5
Temperatura dell'acqua	Max 40°C
Peso (Utensile nudo)	1.54kg

** X = 1-999, A-Z, M1-M9 solo per clienti diversi, non ci sono cambiamenti rilevanti sicuri tra questi modelli.

*** Tensione misurata senza carico di lavoro. La tensione iniziale della batteria raggiunge un massimo di 20 Volt. La tensione nominale è di 18 Volt.

**** La pressione ammissibile viene controllata con la seguente prova: la pressione viene aumentata al 110% della pressione ammissibile o di 1,5 Mpa per le macchine non riscaldate e il dispositivo deve funzionare.

INFORMAZIONI SUL RUMORE

Pressione acustica ponderata A L_{pA} : 78.3dB(A)

K_{pA} 3.0dB(A)

Potenza acustica ponderata A L_{WA} : 89.3dB(A)

K_{WA} 3.0dB(A)

Indossare protezioni per le orecchie quando la pressione acustica è superiore a 80dB (A)



INFORMAZIONI SULLA VIBRAZIONE

Vibrazione ponderata tipica $a_h < 2.5m/s^2$ $K = 1.5m/s^2$

AVVERTENZA: Il valore delle vibrazioni emesse durante il reale utilizzo dello strumento può differire dal valore dichiarato in base ai modi con cui viene usato lo strumento, ai seguenti esempi e ad altre variabili:

Come viene usato lo strumento.

Le condizioni e la buona manutenzione dello strumento.

L'uso dell'accessorio corretto per il taglio e la sua affilatura, nonché le sue buone condizioni.

La stretta sull'impugnatura e l'eventuale utilizzo di accessori antivibrazione.

L'adeguatezza dell'utilizzo dell'utensile rispetto a quanto previsto.

Questo strumento potrebbe causare la sindrome da vibrazioni mano-braccio se il suo utilizzo non viene gestito correttamente.

AVVERTENZA: Per essere precisi, una stima del livello di esposizione nelle attuali condizioni di utilizzo dovrebbe anche tenere conto di tutte le parti del ciclo operativo, come le volte in cui lo strumento viene spento e il tempo in cui viene lasciato girare a vuoto senza realmente fare il suo lavoro. Questo potrebbe ridurre significativamente il livello di esposizione sul periodo di lavoro totale.

Un aiuto a minimizzare il proprio rischio di esposizione alle vibrazioni.

Conservare questo strumento sempre in conformità a queste istruzioni e mantenerlo ben lubrificato (dove appropriato).

Se lo strumento deve essere usato regolarmente, investire in accessori antivibrazione.

Pianificare il programma di lavoro in modo da suddividere i lavori che implicano le maggiori vibrazioni nell'arco di più giorni.

BATTERIE E CARICABATTERIE CONSIGLIATI

Categoria	Tipo	Capacità
20V Batteria	WA3014	4.0 Ah
20V Caricabatteria	WA3880	2.0 A

Ti consigliamo di acquistare gli accessori nello stesso negozio dove compri l'utensile. Fare riferimento alla confezione degli accessori per ulteriori dettagli. Il personale del negozio può aiutarti e offrire consulenza.

4. USO CONFORME ALLE NORME

Questo elettrostrumento è concepito per la pulizia e l'annaffiatura.

5. ISTRUZIONI SUL FUNZIONAMENTO

NOTA: Leggere scrupolosamente il manuale delle istruzioni prima di usare l'attrezzo.

MONTAGGIO E FUNZIONAMENTO

AZIONE	FIGURA
BEFORE OPERATION	
Rimozione del pacco batteria	Vedi Fig. A1
Inserimento del pacco batteria	Vedi Fig. A2
Controllo dello stato di carica della batteria NOTA: la Fig. A3 si riferisce solamente alla batteria con indicatore luminoso.	Vedi Fig. A3
Caricamento della batteria È possibile trovare maggiori dettagli nel manuale del caricatore.	Vedi Fig. A4
MONTAGGIO	

<p>NOTA: l'ugello di comando presenta tre modalità di funzionamento: pulizia a pressione con solo lancia, solo la lancia corta e la lancia corta usata insieme alla lancia di prolunga.</p> <p>Modalità operativa 1 Attacco della lancia per lavaggio a pressione alla pistola a spruzzo.</p>	<p>Vedi Fig. B1</p>	<p>Pulizia</p> <p>⚠ AVVERTENZA: non collegare la macchina a una fonte d'acqua torbida, arrugginita fangosa o corrosiva (inclusa acqua contenente liquidi detergenti per i vetri, concimi, fertilizzanti, ecc.)</p> <p>NOTA: Se si utilizza acqua salata, il prodotto deve essere risciacquato e utilizzato con acqua dolce dopo ogni uso per prolungarne la durata.</p>	<p>Vedi Fig. G, H</p>
<p>Modalità operativa 2 Attacco della lancia corta alla pistola a spruzzo.</p>	<p>Vedi Fig. B2</p>	<p>Annaffiatura</p>	<p>Vedi Fig. I</p>
<p>Modalità operativa 3 Attacco della lancia di prolunga all'apipistola a spruzzo Attacco della lancia corta alla prolunga</p>	<p>Vedi Fig. B3, B4</p>	<p>⚠ AVVERTENZA: La pressione ammissibile viene controllata con la seguente prova: la pressione viene aumentata al 110% della pressione ammissibile o di 1,5 Mpa per le macchine non riscaldate e il dispositivo deve funzionare.</p>	<p>Vedi Fig. W</p>
<p>Attacco dell'ugello multi-getto NOTA: quando su attacca l'ugello multi-getto, ruotare l'ugello verso sinistra e verso destra per assicurarsi che sia in sede e bloccato saldamente in posizione.</p>	<p>Vedi Fig. C</p>		
<p>Attacco del tubo flessibilepistola a spruzzo NOTA: Dopo avere attaccato il tubo flessibile, verificare il collegamento tirando delicatamente il tubo. Non si dovrebbe togliere.</p>	<p>Vedi Fig. D1, D2, D3</p>		
<p>FUNZIONAMENTO</p> <p>⚠ AVVERTENZA: la batteria fornita in dotazione non è a tenuta stagna. Per evitare il rischio di guasti alla batteria, proteggerla dall'esposizione all'acqua durante l'uso. Dopo l'uso conservare l'utensile in un luogo asciutto.</p>			
<p>Avviamento NOTA: al primo utilizzo o dopo un lungo periodo di conservazione, si consiglia di attaccare il rubinetto o di iniettare acqua nell'adattatore per tubi flessibili con l'apparecchio acceso, in modo da eliminare l'aria. Evitare di iniziare il lavoro finché l'acqua non sale lungo il tubo e non viene spruzzata fuori.</p>	<p>Vedi Fig. E1, E2, E3</p>		
<p>Selezione del tipo di getto NOTA: Scegliere il tipo di getto più adatto per il lavoro da svolgere. Le posizioni di spruzzo 0°, 15°, 25° e 40° si utilizzano per lavori di pulizia e spruzzatura, mentre la posizione con il simbolo  è ideale per annaffiare.</p> <p>⚠ AVVERTENZA: Non modificare il tipo di getto mentre l'elettrooutensile è acceso.</p>	<p>Vedi Fig. F</p>		

6. ATTACCO DEGLI ACCESSORI

In dotazione con il prodotto vengono forniti alcuni accessori, necessari per l'uso nelle diverse applicazioni. **Non tentare di utilizzare l'idropulitrice senza la lancia o altri accessori montati.**

1. Serbatoio del detersivo (WA4036, venduto separatamente)

Il serbatoio del detersivo fornisce il detersivo schiumoso per la pulizia profonda dello sporco. Viene usato insieme alla pistola a spruzzo. (Vedi Fig. J)

NOTA: Mantenere la macchina collegata all'acqua quando si utilizza una bottiglia di sapone.

2. Spazzola (WA4048, venduto separatamente)

La spazzola serve per pulire auto, barche, motociclette, ecc. Viene usato insieme alla pistola a spruzzo. (Vedi Fig. K)

3. Secchio per l'acqua ripiegabile (WA4015, venduto separatamente)

Il secchio per l'acqua ripiegabile consente di avere una fornitura d'acqua lontano da una fonte idrica. Quando non viene usato è possibile ripiegarlo e riporlo. (Vedi Fig. L1, L2)

4. Ugello Turbo (WA4037, venduto separatamente)

L'ugello turbo eroga acqua a 360° permettendo di lavare un'area più ampia rispetto all'ugello fisso nello stesso intervallo di tempo. Si raccomanda l'uso con la pressione regolata al massimo. (Vedi Fig. M)

5. Lavavetri con spruzzino (WA4050, venduto separatamente)

L'accessorio lavavetri, dotato di attacco rapido, si inserisce a scatto nella macchina e consente di spruzzare e asciugare l'acqua da vetri e piastrelle. Adatto per l'idropulitrice HydroShottm (Vedi Fig. N1, N2, N3, N4)

6. Connettore per bottiglie (WA4038,, venduto separatamente)

Il connettore per bottiglie è un accessorio che permette di collegare direttamente la macchina alla maggior parte delle bottiglie da 2 litri con aperture da 1" circa. (NOTA: potrebbe non essere compatibile con tutte le bottiglie d'acqua e bibite) (Vedi Fig. O1, O2, O3)

 **AVVERTENZA:** Installare questo accessorio solo quando si è pronti a utilizzarlo. Se si installa una bottiglia e si lascia la macchina appoggiata su una superficie, dalle prese d'aria potrebbe fuoriuscire del liquido.

7. Adattatore snodato ad attacco rapido (WA4039, venduto separatamente)

L'adattatore snodato ad attacco rapido permette di regolare gli accessori di pulizia fino a 180° in qualsiasi direzione. Ideale per pulire in aree difficili da raggiungere. Adatto per l'idropulitrice HYDROSHOTTM e l'ugello multi-getto. (Vedi Fig. Q1, Q2)

8. Scovolino rotante (WA4042, venduto separatamente)

Lo scovolino rotante si installa facilmente sull'attrezzo per la pulizia di superfici sensibili e spazi ristretti. Adatta per l'idropulitrice HYDROSHOTTM. (Vedi Fig. R)

9. Spazzola regolabile (WA1820/WA1821, venduto separatamente)

La spazzola rotante si installa facilmente sull'attrezzo per la pulizia delle superfici dure. Adatta per l'idropulitrice HYDROSHOTTM con/senza la lancia d'estensione installata. (Vedi Fig. S, T,U) La testa morbida (WA1820) è adatta alle superfici sensibili (sconsigliato per le automobili), mentre la spazzola a setole (WA1821) dure si presta alla pulizia delle superfici dure (non consigliato per auto e superfici che potrebbero graffiarsi).

7. MANUTENZIONE

Rimuovere il pacco batteria dall'utensile prima di eseguire qualsiasi regolazione, riparazione o manutenzione.

Prima di ciascun utilizzo controllare che il prodotto non sia danneggiato e non presenti parti usurate. Se il prodotto è danneggiato o presenta parti usurate non utilizzarlo. Per i ricambi rivolgersi al proprio fornitore o al produttore.

Manutenzione del tubo flessibile

Svitare il filtro dal tubo e rimuovere il colino. Risciacquare le parti con acqua pulita prima di rimontare il filtro. (Vedi Fig. P1, P2)

Manutenzione del filtro (Vedi Fig. V)

Risciacquare con acqua pulita prima del rimontaggio. **NOTA:** Quando riserrare l'adattatore del tubo, si prega di serrare sicuramente. Altrimenti, potrebbe non attingere acqua per il corretto funzionamento.

 **AVVERTENZA:** Qualsiasi altro servizio deve essere eseguito da un rappresentante dell'assistenza autorizzato.

8. PULIZIA / STOCCAGGIO

Prima dello stoccaggio scaricare tutta l'acqua dalla macchina e dal tubo flessibile.

Pulire la scocca in plastica stampata della macchina con una spazzola morbida e un panno pulito. Non usare acqua, solventi o prodotti lucidanti. Conservare sempre il in un luogo sicuro e asciutto, fuori dalla portata dei bambini. Non accatastare sopra di essa altri oggetti.

Riporre la macchina e i rispettivi accessori in un luogo riparato dal gelo.

9. TUTELA AMBIENTALE

 I prodotti elettrici non possono essere gettati tra i rifiuti domestici. L'apparecchio da rottamare deve essere portato al centro di riciclaggio per un corretto trattamento. Controllare con le autorità locali o con il rivenditore per localizzare il centro di riciclaggio più vicino.

10. RISOLUZIONE DEI PROBLEMI

Problema	Possibile Causa	Soluzione
La macchina si accende, ma non aspira l'acqua oppure la pressione è insufficiente.	L'idropistola è tenuta troppo in alto dalla fonte d'acqua. NOTA: più l'idropistola viene tenuta in alto, più è difficile per la pompa estrarre l'acqua (verso l'alto) contro la forza di gravità.	Tenere l'idropistola più in basso verso terra (a meno di 1,5 metri da terra) per migliorare il flusso dell'acqua.
	Il filtro per il tubo flessibile è ostruito.	Estrarre il filtro e risciacquare le rispettive parti con acqua pulita. (Vedi Fig. P1, P2)
	Il tubo di gomma da giardinaggio non è collegato correttamente alla macchina.	Verificare e riattaccare saldamente il tubo da giardinaggio. (Vedi Fig. D2)
	L'adattatore di collegamento rapido del tubo si allenta.	Serrare saldamente l'adattatore per il tubo flessibile con una chiave.
	Filtro mancante. (Vedi Fig. R)	Rivolgersi a un tecnico dell'assistenza Worx per procurarsi uno schermo di protezione del filtro.
	La griglia del filtro è bloccata. (Vedi Fig. R)	Pulire regolarmente la griglia del filtro.
	La pompa, il tubo flessibile o altre parti sono congelati per via delle basse temperature esterne.	Attendere che la pompa, il tubo flessibile o le altre parti si scongelino.
	Il tubo flessibile si attorciglia.	Raddrizzare il tubo flessibile.
L'ugello multi-getto perde.	Una quantità eccessiva di aria può essere presente nel tubo e nell'idropistola.	Se l'aria si accumula all'interno del tubo o della pompa, la pressione dell'acqua diminuirà. 1) Tenere l'idropistola più in basso verso terra (a meno di 1,5 metri da terra) per migliorare il flusso dell'acqua. 2) "Riempire prima il tubo di aspirazione" completamente di acqua per garantire che tutta l'aria venga rimossa. 3) Azionare l'idropistola senza la lancia o l'ugello attaccato per consentire a un volume d'acqua maggiore di scorrere rapidamente e facilmente verso l'unità. Una volta rimosse tutte le sacche d'aria, reinstallare la lancia e l'ugello. 4) Collegare direttamente a un rubinetto dell'acqua con tubo da giardino per eliminare tutta l'aria dal sistema. Fare riferimento alle figure E1, E2, E3.
	Il tipo di getto non spruzza l'acqua correttamente.	Assicurarsi che il simbolo del tipo di getto sia allineato con il segno sull'elettrotensile.
La pressione dell'acqua in uscita aumenta improvvisamente.	L'ugello multi-getto è ostruito.	Eliminare eventuali detriti visibili con un piccolo oggetto come una graffetta. Sostituirlo con un ugello multi-getto nuovo.
Dopo l'arresto della macchina, l'acqua cola fuori.	C'è ancora acqua all'interno della lancia e della pompa.	Rimuovere batterie e tubi. Premere il grilletto e ruotare l'idropistola in varie direzioni per consentire a tutta l'acqua di defluire.

L'accessorio di erogazione del detersivo non riesce a spruzzarlo fuori.	Il serbatoio del detersivo è ostruito.	Lavarlo con acqua fresca.
	La macchina non è collegata alla fonte d'acqua.	Collegare alla fonte d'acqua prima di accendere la macchina.
La macchina non si avvia.	Il pacco batteria non è collegato correttamente.	Reinstallare il pacco batteria.
	La carica della batteria si è esaurita.	Sostituirlo con un pacco batteria nuovo oppure ricaricarlo.
	La batteria è difettosa.	Sostituire la batteria.
La pressione della macchina non è costante.	Potrebbe essere aspirata troppa aria nella macchina.	Verificare il collegamento tra l'adattatore per il tubo flessibile e il tubo stesso.
	La macchina è stata regolata alla modalità a bassa pressione.	Non è necessario intervenire.
La macchina si ferma automaticamente.	La carica della batteria si è esaurita.	Sostituirlo con un pacco batteria nuovo oppure ricaricarlo.
	L'ugello multi-getto è ostruito. Il dispositivo di protezione dalle sovratensioni è attivato.	Rimuovere l'ugello multi-getto e accendere la macchina. Se la macchina funziona normalmente, sostituirlo con un ugello multi-getto nuovo.
L'estremità del tubo di aspirazione non rimane sommersa.	C'è aria rimanente nel tubo di aspirazione e/o il galleggiante non è regolato correttamente.	Assicurarsi che tutta l'aria sia stata rimossa dal tubo di aspirazione. Regolare la posizione del galleggiante sul tubo di aspirazione per consentire al filtro di posizionarsi ben al di sotto della superficie dell'acqua, ma appena al di sopra del fondo della fonte d'acqua, dove il filtro potrebbe riempirsi rapidamente di detriti.
L'apparecchio non aspira acqua dopo un lungo periodo di conservazione.	Aria aggiuntiva potrebbe essere aspirata nella macchina.	Se l'aria si accumula all'interno del tubo o della pompa, la pressione dell'acqua diminuirà. 1) Tenere l'idropistola più in basso verso terra (a meno di 1,5 metri da terra) per migliorare il flusso dell'acqua. 2) "Riempire prima il tubo di aspirazione" completamente di acqua per garantire che tutta l'aria venga rimossa. 3) Azionare l'idropistola senza la lancia o l'ugello attaccato per consentire a un volume d'acqua maggiore di scorrere rapidamente e facilmente verso l'unità. Una volta rimosse tutte le sacche d'aria, reinstallare la lancia e l'ugello. 4) Collegare direttamente a un rubinetto dell'acqua con tubo da giardino per eliminare tutta l'aria dal sistema. Fare riferimento alle figure E1, E2, E3.

11. DICHIARAZIONE DI CONFORMITÀ

Noi,
Positec Germany GmbH
Postfach 32 02 16, 50796 Cologne, Germany

A nome di Positec si dichiara che il prodotto
Descrizione **Idropulitrice/Irroratrice portatile 2 in 1**
Codice **WG633E WG633E.X (620-649 -
designation of machinery, representative of Battery-
operated High Pressure Cleaner)**
Function **Per la pulizia domestica che fa uso di
pressione elevata**

È conforme alle seguenti direttive,
**2006/42/EC, 2014/30/EU, 2011/65/EU& (EU)
2015/863, 2000/14/EC amended by 2005/88/EC**

2000/14/EC modificata dalla 2005/88/EC:
- Procedura di conformità come da **Annex V**
- Potenza acustica pesata **89.3 dB (A)**
- Massima potenza di rumore garantita **92 dB (A)**

conforme a,
**EN 60335-1, EN 60335-2-79, EN 62233, EN ISO
3744, EN IEC 55014-1, EN IEC 55014-2, EN IEC
63000**

Il responsabile autorizzato alla compilazione della
documentazione tecnica,

Nome: Marcel Filz
Indirizzo: Positec Germany GmbH
Postfach 32 02 16, 50796 Cologne, Germany

55



2023/08/14
Allen Ding
Deputy Chief Engineer, Testing & Certification
Positec Technology (China) Co., Ltd
18, Dongwang Road, Suzhou Industrial
Park, Jiangsu 215123, P. R. China

Los usuarios pueden consultar las instrucciones electrónicas en <https://eu.worx.com>.

ABLA DE CONTENIDOS

1. INSTRUCCIONES DE SEGURIDAD
2. LISTA DE COMPONENTES
3. CARACTERÍSTICAS TÉCNICAS
4. UTILIZACIÓN REGLAMENTARIA
5. INSTRUCCIONES DE FUNCIONAMIENTO
6. INSTALACIÓN DE LOS ACCESORIOS
7. MANTENIMIENTO
8. LIMPIEZA/ALMACENAMIENTO
9. PROTECCIÓN AMBIENTAL
10. SOLUCIÓN DE PROBLEMAS
11. DECLARACIÓN DE CONFORMIDAD

1. INSTRUCCIONES DE SEGURIDAD

SEGURIDAD DEL PRODUCTO ADVERTENCIAS DE SEGURIDAD GENERALES

 **ADVERTENCIA! Leer todas las instrucciones.**

Si no se respetan las instrucciones, existe un riesgo de descargas eléctricas, de incendio y/o de graves heridas.

LEA DETENIDAMENTE LAS INSTRUCCIONES PARA GARANTIZAR EL USO SEGURO DE LA MÁQUINA.

Este aparato puede ser utilizado por personas

que tengan alguna limitación física, sensorial o intelectual, o que no tengan la experiencia y los conocimientos suficientes, siempre y cuando estén bajo vigilancia, hayan recibido una instrucción adecuada en el uso seguro del aparato y comprendan los peligros que conlleva. Los niños no deben jugar con el aparato. Los niños deberán ser vigilados para asegurar que no jueguen con el aparato.

El aparato únicamente debe utilizarse con la fuente de alimentación suministrada.

LIMPIADOR DE ALTA PRESIÓN ADVERTENCIAS DE SEGURIDAD GENERALES

- **ADVERTENCIA** El producto está diseñado para usarse con un agente limpiador neutro suministrado o recomendado por el fabricante. El uso de otros agentes limpiadores o productos químicos podría afectar negativamente a la seguridad del producto.
- **ADVERTENCIA** Un chorro a alta presión es peligroso si no se usa bien. No dirija

- el chorro hacia personas, equipo eléctrico con corriente ni hacia el propio producto.
- ADVERTENCIA No use el producto cuando haya personas dentro del alcance, a menos que lleven puesta ropa protectora.
 - ADVERTENCIA No utilice el chorro para limpiar ni su ropa ni sus zapatos, ni los de otra persona.
 - ADVERTENCIA Riesgo de explosión.
 - no pulverice líquidos inflamables.
 - ADVERTENCIA No permita que niños o individuos sin experiencia utilicen este producto.
 - ADVERTENCIA Las mangueras de alta presión, accesorios y acoplamientos son importantes para la seguridad del producto. Use solo mangueras, accesorios y acoplamientos recomendados por el fabricante.
 - ADVERTENCIA Sólo utilice accesorios aprobados por el fabricante. La utilización de accesorios inadaptados puede provocar heridas corporales graves.
 - ADVERTENCIA El agua que fluye a través de un supresor de refugio no se considera potable.
 - ADVERTENCIA La máquina debe desconectarse de la fuente de alimentación extrayendo la batería durante la limpieza o el mantenimiento y al reemplazar las piezas o al convertir la función de la máquina.
 - ADVERTENCIA No use el producto si hay piezas importantes dañadas, tales como dispositivos de seguridad, mangueras de alta presión o la pistola con gatillo.
 - ADVERTENCIA Pare siempre el producto cuando lo deje desatendido.
 - Use un equipo de protección individual completo cuando utilice el producto, como botas, guantes de seguridad, cascos de seguridad con visera y protección auditiva.
 - Existe peligro de fuerza de contragolpe y reacción repentina de par en el montaje del pulverizador al abrir la pistola con gatillo. Apriete fuerte las boquillas.

Este es un aparato de Clase III y solo debe ser suministrado con una tensión de seguridad extra baja correspondiente a la marca en el aparato.

ADVERTENCIA: Para recargar la batería, utilizar únicamente la unidad de suministro desconectable suministrada con el aparato.

ADVERTENCIAS DE SEGURIDAD PARA LA BATERÍA









- a) No desmonte, abra o destruya las pilas o las baterías recargables.
- b) No provoque un cortocircuito en la batería. No almacene las baterías de forma descuidada en una caja o cajón donde podría provocar un cortocircuito entre ellas o mediante otros objetos metálicos. Cuando la batería no esté siendo utilizada, manténgala alejada de objetos metálicos, como clips de papel, monedas, llaves, clavos, tornillos u otros objetos metálicos pequeños, que pueden posibilitar la conexión

de un borne con otro. Al provocar un cortocircuito con los bornes de la batería se pueden sufrir quemaduras o generar un incendio.

- c) **No exponga las baterías al calor o al fuego. No las guarde expuestas directamente al sol.**
- d) **No exponga las baterías a impactos mecánicos.**
- e) **En caso de que la batería tenga fugas de líquido, no permita que el líquido entre en contacto con la piel o los ojos. Si se produce el contacto, lave la zona afectada con grandes cantidades de agua y acuda a un médico.**
- g) **Mantenga las baterías limpias y secas.**
- h) **Limpie los bornes de la batería con un paño limpio si se ensucian.**
- i) **Cargue la batería antes de utilizarla. Consulte siempre estas instrucciones y aplique el procedimiento de carga adecuado.**
- j) **No deje la batería cargándose durante prolongados períodos de tiempo cuando no se utilice.**

- k) Después de prolongados períodos de almacenamiento, puede que sea necesario cargar y descargar la batería varias veces para obtener el máximo rendimiento.**
- n) Recargue solo con el cargador indicado por Worx. No utilice ningún otro cargador que no sea el específicamente proporcionado para el uso con este equipo.**
- o) No utilice ninguna batería distinta a la diseñada para utilizarse con el aparato.**
- p) Mantenga la batería fuera del alcance de los niños.**
- q) Conserve la documentación original del producto por si tuviera que consultarla en otro momento.**
- r) Extraiga la batería del aparato cuando no lo utilice.**
- s) Deshágase del producto correctamente.**
- t) No se deben mezclar pilas de diferentes fabricantes, capacidad, tamaño o tipo en un mismo dispositivo.**
- r) Mantener la batería lejos de microondas y alta presión.**
- s) No utilice pilas no recargables.**

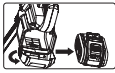
SÍMBOLOS

	Advertencia
	Lea el manual
	Si no se eliminan correctamente, las baterías podrían interferir en el ciclo del agua, una situación que pondría en riesgo el ecosistema. Por este motivo, las baterías no deben eliminarse junto con los residuos municipales sin clasificar
	No quemar
	Advertencia: No apunte el chorro a personas, animales y equipos eléctricos.
	Los residuos de aparatos eléctricos y electrónicos no deben depositarse en la basura doméstica. Se deben reciclar en las instalaciones especializadas. Consulte a las autoridades locales o el establecimiento para saber cómo reciclar estos productos.
	Retire el enchufe de la toma de corriente antes de efectuar cualquier ajuste, reparación o mantenimiento.
 Li-Ion 	Batería de iones de litio. Este producto tiene una marca que lo designa para la recogida selectiva, junto con otras pilas y baterías. Una vez recogido, se reciclará o se desmontará con el fin de reducir el impacto en el medioambiente. Las baterías contienen sustancias peligrosas y pueden ser perjudiciales para el medioambiente y para la salud de las personas.

2. LISTA DE COMPONENTES

1.	BOTÓN DE AJUSTE DE PRESIÓN ALTA / BAJA
2.	INTERRUPTOR DE DESBLOQUEO
3.	BATERÍA *
4.	PALANCA DEL INTERRUPTOR DE ENCENDIDO Y APAGADO
5.	ADAPTADOR DE CONEXIÓN RÁPIDA DE LA MANGUERA
6.	CAJA DE BATERÍA RESISTENTE AL AGUA
7.	LANZA DE LIMPIEZA A PRESIÓN
8.	BOQUILLA MULTIFUNCIÓN
9.	ADAPTADOR DE CONEXIÓN RÁPIDA DE LA MANGUERA DE EXTRACCIÓN
10.	FILTRO DE AGUA DE LA MANGUERA DE EXTRACCIÓN
11.	FLOTADOR
12.	MANGUERA DE EXTRACCIÓN
13.	BOTELLA DE DETERGENTE *
14.	CEPILLO *
15.	BOQUILLA TURBO *
16.	CUBO DE AGUA PLEGABLE *
17.	ADAPTADOR DE BOTELLA DE AGUA*
18.	BOQUILLA DE ASPIRACIÓN *
19.	LANZA CORTA *
20.	LANZA ALARGADORA *
21.	ADAPTADOR RÁPIDO PIVOTANTE*
22.	CEPILLO DE LIMPIEZA GIRATORIO *
23.	CEPILLO ELÉCTRICO AJUSTABLE *
24.	ADAPTADOR RÁPIDO
25.	BOLSA DE TRANSPORTE
26.	FILTRO DE AGUA (VER FIG. V)

* Los accesorios ilustrados o descritos pueden no corresponder al material suministrado de serie con el aparato.

3. CARACTERÍSTICAS TÉCNICAS

Modelo: WG633E WG633E.X (620-649 -

denominación de la máquina, representa un limpiador a batería)

	WG633E WG633E.X **
Tensión nominal	20 V \equiv Max***
Presión máxima admisible****	5.6 Mpa
Presión	3.8 Mpa @high 2.5 Mpa @Eco
Caudal de agua máx	220 L/hr
Presión máxima de entrada del agua	0.6 Mpa
Altura de aspiración máxima	1.5m
Grado de protección	IPX5
Temperatura del agua	Max 40°C
Temperatura del agua	1.54kg

**X = 1-999, A-Z, M1-M9 solo se utilizan para diferentes clientes, no hay cambios relevantes seguros entre estos modelos

***Voltaje medido sin carga. El voltaje inicial máximo de la batería es de 20 voltios. El voltaje nominal es de 18 voltios.

****La presión admisible se compruebe mediante la prueba siguiente: La presión aumenta al 110 % de la presión admisible o un 1,5 MPa para máquinas no calentadas y el aparato debe funcionar.

INFORMACIÓN SOBRE EL RUIDO

Nivel de presión acústica de ponderación	L_{pA} : 78.3dB(A)
K_{pA}	3.0dB(A)
Nivel de potencia acústica de ponderación	L_{WA} : 89.3dB(A)
K_{WA}	3.0dB(A)

Leve protección auditiva cuando la presión acústica es superior a 80 dB (A)



2 en 1: Limpiador/pulverizador de agua portátil a presión

ES

INFORMACIÓN SOBRE LAS VIBRACIONES

Frecuencia de vibración típica	$a_h < 2.5 \text{m/s}^2$ $K = 1.5 \text{m/s}^2$
--------------------------------	---

⚠ ADVERTENCIA: El valor de emisión de vibraciones durante el uso de la herramienta podría ser distinto al valor declarado dependiendo de la forma en que se use la herramienta según las condiciones siguientes, y otras variaciones sobre el uso de la herramienta:

Cómo usar la herramienta.

El estado general y las condiciones de mantenimiento de la herramienta

La utilización del accesorio correcto para la herramienta y su correcto mantenimiento afilado y en buenas condiciones.

La firme sujeción de las empuñaduras y la utilización de accesorios antivibración.

El uso de la herramienta conforme a su diseño y estas instrucciones.

Esta herramienta podría causar síndrome de vibración mano-brazo si no se utiliza correctamente.

⚠ ADVERTENCIA: Para conseguir una mayor precisión, debe tenerse en cuenta una estimación del nivel de exposición en condiciones reales de todas las partes del ciclo de uso, como los tiempos durante los que la herramienta está apagada o el tiempo que está funcionando al ralentí sin realizar ningún trabajo. Esto podría reducir notablemente el nivel de exposición durante el periodo completo de trabajo.

Cómo minimizar el riesgo de exposición a la vibración.

Mantenga esta herramienta de acuerdo con estas instrucciones y bien lubricada (si es necesario).

Si la herramienta se utiliza regularmente, invierta en accesorios antivibración.

Planifique su programa de trabajo para distribuir el uso de la herramienta a lo largo de varios días.

BATERÍAS Y CARGADORES RECOMENDADOS

Categoría	Tipo	Capacidad
20V Batería	WA3014	4.0 Ah
20V Cargador	WA3880	2.0 A

Le recomendamos que compre sus accesorios en la misma tienda que compró la herramienta. Consulte el paquete de accesorios para obtener más detalles.

El personal de la tienda puede ayudarlo y ofrecerle asesoramiento.

4. UTILIZACIÓN REGLAMENTARIA

Esta herramienta está diseñada para limpiar y pararegar.

5. INSTRUCCIONES DE FUNCIONAMIENTO

📖 NOTA: Antes de usar la herramienta lea el manual de instrucciones detenidamente.

MONTAJE Y FUNCIONAMIENTO

ACCIÓN	FIGURA
ANTES DE UTILIZAR	
Extracción de la batería	Ver Fig.A1
Instalación de la batería	Ver Fig. A2
Comprobación del estado de la batería NOTA: La Fig. A3 solo es aplicable a la batería con indicador de la batería.	Ver Fig. A3
Carga de la batería Encontrará más información en el manual del cargador	Ver Fig. A4
MONTAJE	
NOTA: La boquilla tiene tres modos de trabajo: lanza de limpieza a presión únicamente, lanza corta únicamente y lanza corta usada junto con lanza de extensión. Modo de funcionamiento 1 Instalación de la lanza de limpieza a presión en la boquilla de presión.	Ver Fig. B1
Modo de funcionamiento 2 Instalación de la lanza corta en la boquilla de presión.	Ver Fig. B2
Modo de funcionamiento 3 Instalación de la lanza alargadora en la boquilla de presión. Instalación de la lanza corta en la lanza alargadora.	Ver Fig. B3, B4

<p>Instalación de la boquilla multifunción NOTA: Cuando instale la boquilla, gírela hacia la izquierda y hacia la derecha para verificar que esté colocada correctamente, a la vez que tira suavemente de ella para asegurarse de que esté bloqueada firmemente en su posición.</p>	Ver Fig. C	<p>⚠ ADVERTENCIA: La presión admisible se compruebe mediante la prueba siguiente: La presión aumenta al 110 % de la presión admisible o un 1,5 MPa para máquinas no calentadas y el aparato debe funcionar.</p>	Ver Fig. W
<p>Instalación de la manguera en la boquilla de presión NOTA: Después de instalar la manguera, tire suavemente de ella para comprobar la conexión. No debe soltarse.</p>	Ver Fig. D1, D2, D3	<h2>6. INSTALACIÓN DE LOS ACCESORIOS</h2> <p>Junto con el producto se incluyen varios accesorios que son necesarios para poder llevar a cabo diferentes tareas. No intente utilizar el aparato para limpiar sin que haya instalada una lanza u otro accesorio adecuado.</p>	
<p>FUNCIONAMIENTO ⚠ ADVERTENCIA: La batería suministrada no es resistente al agua. Para evitar problemas en la batería, debe mantenerse protegida del agua durante el funcionamiento. Cuando termine de utilizarlas, guarde la batería y la herramienta en un lugar seco.</p>		<p>1. Botella de detergente (WA4036, se vende por separado) La botella de detergente proporciona un suministro de detergente para facilitar la limpieza de determinados tipos de suciedad. Debe utilizarse conjuntamente con la boquilla de presión. (Ver Fig. J) NOTA: Mantenga la máquina conectada a las fuentes de agua cuando use la botella de jabón.</p>	
<p>Puesta en marcha NOTA: En el primer uso o después de larga duración en almacenamiento, se recomienda conectar el grifo o inyectar agua en el adaptador de manguera con la máquina encendida, para vaciar el aire. No empezar a trabajar hasta que suba agua por la manguera y se rocíe fuera.</p>	Ver Fig. E1, E2, E3	<p>2. Cepillo (WA4048, se vende por separado) El cepillo se utiliza para limpiar coches, embarcaciones, motocicletas, etc. Debe utilizarse conjuntamente con la boquilla de presión. (Ver Fig. K)</p>	
<p>Selección del chorro de agua con la boquilla NOTA: Seleccione el chorro de agua más adecuado para el trabajo que se va a llevar a cabo los chorros de 0°, 15°, 25° y 40° pueden utilizarse para limpiar, mientras que el chorro con el símbolo  es el más adecuado para regar. ⚠ ADVERTENCIA: No intente cambiar el tipo de chorro de agua con el aparato en marcha.</p>	Ver Fig. F	<p>3. Cubo de agua plegable (WA4015, se vende por separado) El cubo de agua plegable permite disponer de un suministro de agua portátil lejos de un suministro de agua fijo. Cuando no se utiliza, puede plegarse para guardarlo cómodamente. (Ver Fig. L1, L2)</p> <p>4. Boquilla turbo (WA4037, se vende por separado) La boquilla turbo suministra un chorro de agua giratorio en 360°, que limpia una superficie mayor que un chorro de agua de 0° en el mismo periodo de tiempo. Se recomienda utilizarla con el ajuste de alta presión (Ver Fig. M)</p>	
<p>Limpieza ⚠ ADVERTENCIA: No conecte la máquina a un suministro de agua que contenga suciedad, óxido o barro, o que sea corrosivo (incluyendo líquidos para limpiar cristales, abono para plantas, fertilizantes, etc.) NOTA: Si se utiliza agua de mar, al terminar el producto se debe lavar y utilizar con agua dulce para alargar la vida útil de la máquina.</p>	Ver Fig. G, H	<p>5. Espátula limpiacristales con eyector de agua (WA4050, se vende por separado) La conexión rápida de la espátula limpiacristales se acopla rápidamente a la herramienta para rociar agua o limpiarla de superficies de cristal o de azulejos. Es compatible con el limpiador a presión HydroShottm (Ver Fig. N1, N2, N3, N4)</p>	
Riego	Ver Fig. I	<p>6. Conector de tapón de botella (WA4038,, se vende por separado) El conector de tapón de botella permite conectar la herramienta directamente a la mayoría de las botellas de 2 litros con aberturas de</p>	

aproximadamente 1". (NOTA: Es posible que no se pueden conectar todas las botellas de agua natural y con gas) (Ver Fig. O1, O2 y O3)

 **ADVERTENCIA:** No instale el conector de tapón de botella hasta que vaya a utilizarlo. Si se conecta una botella con la máquina tumbada sobre una superficie, se producirían fugas de líquido por los puntos de ventilación del accesorio.

7. Adaptador rápido pivotante (WA4039, se vende por separado)

El adaptador rápido pivotante permite girar las boquillas de limpieza a presión 180° en cualquier dirección. Resulta ideal para limpiar los espacios de difícil acceso. Es compatible con HYDROSHOTTM y boquilla multifunción. (Ver Fig. Q1, Q2)

8. Cepillo de limpieza giratorio (WA4042, se vende por separado)

El cepillo de limpieza giratorio se puede instalar fácilmente en la herramienta para limpiar superficies sensibles y espacios reducidos. Es compatible con el limpiador a presión HYDROSHOTTM. (Ver Fig. R)

9. Cepillo eléctrico ajustable (WA1820/WA1821, se vende por separado)

El cepillo eléctrico de agua ajustable se puede instalar fácilmente en la herramienta para limpiar superficies duras. Es compatible con el limpiador a presión HYDROSHOTTM con y sin la lanza de extensión instalada. (Ver Fig. S, T, U). El cabezal de cepillo blando (WA1820) es adecuado para las superficies sensibles (se desaconseja utilizarlo para limpiar vehículos), mientras que el cepillo de cerdas (WA1821) duras es más adecuado para la limpieza de superficies duras (no recomendado para los automóviles y las superficies susceptibles de sufrir arañazos).

7. MANTENIMIENTO

Antes de empezar cualquier tarea de ajuste, mantenimiento o reparación, debe extraerse la batería de la herramienta.

Inspeccione si el aparato tiene alguna pieza deteriorada o desgastada antes de cada uso. No utilice el aparato si tiene alguna pieza deteriorada o desgastada. Póngase en contacto con su distribuidor o con el fabricante para obtener piezas de repuesto adecuadas.

Mantenimiento del filtro de la manguera

Desenrosque el filtro de la manguera y retire la pantalla de filtro. Lave todas las piezas con agua limpia y luego vuélvalas a montar. (Ver Fig. P1, P2)

Mantenimiento del filtro (Ver Fig. V)

Enjuáguelo con agua limpia antes de volver a montarlo.

NOTA: Cuando se vuelva a apretar el adaptador de la manguera, por favor apriételo con seguridad, sino, podría no conducir agua de forma propensa.

 **ADVERTENCIA:** Cualquier otro servicio debe de ser realizado por las representaciones de las entidades autorizadas.

8. LIMPIEZA/ALMACENAMIENTO

Antes de guardar el aparato, vacíe completamente el agua del aparato y de la manguera.

Limpie la carcasa de plástico del aparato con un cepillo suave y un paño limpio. No utilice agua, disolventes ni productos de pulido. Almacene la herramienta en un lugar interior, fresco y seco, alejado del alcance de niños. No coloque otros objetos encima de la máquina.

Guarde el aparato y los accesorios en un lugar protegido de las heladas.

9. PROTECCIÓN AMBIENTAL

 Los residuos de equipamientos eléctricos y electrónicos no deben depositarse con las basuras domésticas. Se recogen para reciclarse en centros especializados. Consulte las autoridades locales o su distribuidor para obtener información sobre la organización de la recogida.

10. SOLUCIÓN DE PROBLEMAS

Problemas	Posibles causas	Acción
El aparato se enciende, pero no succiona agua o la presión no es suficiente.	El Hydrosshot se sostiene demasiado alto de la fuente de agua. AVISO: Cuanto más alto se sostenga el Hydrosshot en el aire, más duro debe trabajar la máquina para extraer agua contra la gravedad.	Sostenga el Hydrosshot cerca del suelo (a menos de 1,5 m del suelo) para que el agua fluya mejor.
	El filtro de la manguera está obstruido.	Extraiga el filtro de la manguera y lave las piezas con agua limpia. (Ver Fig. P1, P2)
	La manguera de jardín del usuario no está bien conectada al aparato.	Revise la manguera de jardín y vuélvala a instalar firmemente. (Ver Fig. D2)
	El adaptador de conexión rápida de la manguera se suelta.	Apriete firmemente el adaptador para manguera con una llave.
	Falta el filtro. (Ver Fig. R)	Póngase en contacto con un agente de servicio de Worx para obtener una pantalla filtrante.
	La pantalla de filtro está bloqueada. (Ver Fig. R)	Limpiar regularmente el filtro.
	La bomba, la manguera u otra pieza se han congelado debido a la temperatura exterior.	Espere a que la bomba, la manguera o la otra pieza se descongelen.
	La manguera está doblada.	Enderece la manguera.
Exceso de aire en la manguera y en el Hydrosshot.		Si el aire se acumula en la manguera o en la bomba, la presión de agua caerá. 1) Sostenga el Hydrosshot cerca del suelo (a menos de 1,5 m del suelo) para que el agua fluya mejor. 2) "Llenar previamente por completo la manguera de extracción" con agua para asegurar la extracción del aire. 3) Haga funcionar el Hydrosshot sin conectar la lanza o la boquilla para permitir que un mayor caudal de agua pase por la unidad de forma rápida y fácil. Una vez que las bolsas de aire se hayan eliminado, volver a instalar la lanza y la boquilla. 4) Conectar directamente a un grifo de agua con una manguera de jardín para eliminar todo el aire del sistema. Véase las figuras E1, E2, E3.
Fugas en la boquilla multifunción.	El patrón de rociado de la boquilla no sale correctamente.	Compruebe que el símbolo del patrón de la boquilla esté alineado con la marca de la herramienta.
	Acumulación de aire en la manguera o bomba.	Seguir funcionando la máquina por unos momentos hasta corregir la pérdida. Véase los comentarios anteriores para eliminar las bolsas de agua.
La presión de salida aumenta bruscamente.	La boquilla multifunción está obstruida.	Retire cualquier residuo visible con un objeto pequeño, como un clip. Sustitúyala por una boquilla multifunción nueva.

Sale agua del aparato después de pararlo.	Quedan restos de agua en la lanza y la bomba después de parar el aparato.	Retirar las baterías y las mangueras. Presionar el gatillo y girar el Hydroshot en varias direcciones para poder drenar el agua.
No sale detergente por el accesorio de detergente.	Obstrucción en la botella de detergente.	Límpiala con agua limpia.
	La máquina no está conectada a la fuente de alimentación.	Conectar la máquina a la fuente de alimentación antes de encenderla.
El aparato no se pone en marcha.	La batería no está bien montada.	Vuelva a instalar la batería.
	La batería se ha agotado.	Replace with a new battery pack or recharge the battery pack.
	La batería está defectuosa.	Cambie la batería.
La presión del aparato no es constante.	Es posible que el aparato aspire aire adicional.	Compruebe la conexión entre el adaptador para manguera y la manguera.
	Está seleccionado un ajuste de baja presión.	No es necesario hacer nada.
El aparato se detiene automáticamente.	La batería se ha agotado.	Sustituya o recargue la batería.
	La boquilla multifunción está obstruida. Se ha activado la protección eléctrica.	Extraiga la boquilla multifunción y encienda el aparato. Si el aparato funciona con normalidad, instale una boquilla multifunción nueva.
El extremo de la manguera de extracción no se mantiene sumergido.	Queda aire en la manguera de extracción y / o el corcho no se ha ajustado correctamente.	Asegurar que todo el aire se haya eliminado de la manguera de extracción. Ajustar la ubicación del corcho en la manguera de extracción para que el filtro pueda asentarse bien debajo de la superficie del agua, pero justo por encima del fondo de la fuente de agua, donde el filtro puede llenarse rápidamente de restos.
La máquina no extrae agua después de un almacenamiento prolongado.	Se podría haber aspirado aire adicional en la máquina.	Si el aire se acumula en la manguera o en la bomba, la presión de agua caerá. 1) Sostenga el Hydroshot cerca del suelo (a menos de 1,5 m del suelo) para que el agua fluya mejor. 2) "Llenar previamente por completo la manguera de extracción" con agua para asegurar la extracción del aire. 3) Haga funcionar el Hydroshot sin conectar la lanza o la boquilla para permitir que un mayor caudal de agua pase por la unidad de forma rápida y fácil. Una vez que las bolsas de aire se hayan eliminado, volver a instalar la lanza y la boquilla. 4) Conectar directamente a un grifo de agua con una manguera de jardín para eliminar todo el aire del sistema. Véase las figuras E1, E2, E3.

11. DECLARACIÓN DE CONFORMIDAD

Los que reciben,
Positec Germany GmbH
Postfach 32 02 16, 50796 Cologne, Germany

En nombre de Positec declaran que el producto
Descripción **2 en 1: Limpiador/pulverizador de agua portátil a presión**
Modelo **WG633E WG633E.X (620-649 - denominación de la máquina, representa un limpiador a batería)**
Funciones **Limpieza a presión para el hogar**

Cumple con las siguientes Directivas,
2006/42/EC, 2014/30/EU, 2011/65/EU & (EU) 2015/863, 2000/14/EC amended by 2005/88/EC

2000/14/EC modificada por 2005/88/EC:
- Procedimiento de evaluación de la conformidad de acuerdo con **Annex V**
- Nivel de presión acústica **89.3 dB (A)**
- Nivel de intensidad acústica **92 dB (A)**

Normativas conformes a
EN 60335-1, EN 60335-2-79, EN 62233, EN ISO 3744, EN IEC 55014-1, EN IEC 55014-2, EN IEC 63000

66

La persona autorizada para componer el archivo técnico,
Firma Marcel Filz
Dirección Positec Germany GmbH
Postfach 32 02 16, 50796 Cologne, Germany



2023/08/14
Allen Ding
Deputy Chief Engineer, Testing & Certification
Positec Technology (China) Co., Ltd
18, Dongwang Road, Suzhou Industrial
Park, Jiangsu 215123, P. R. China

Os utilizadores podem consultar as instruções eletrónicas em <https://eu.worx.com>.

ÍNDICE

1. INSTRUÇÕES DE SEGURANÇA
2. LISTA DE COMPONENTES
3. DADOS TÉCNICOS
4. UTILIZAÇÃO CONFORME AS DISPOSIÇÕES
5. INSTRUÇÕES DE FUNCIONAMENTO
6. ACESSÓRIOS DE FIXAÇÃO
7. MANUTENÇÃO
8. LIMPEZA / ARMAZENAMENTO
9. PROTECÇÃO AMBIENTAL
10. RESOLUÇÃO DE PROBLEMAS
11. DECLARAÇÃO DE CONFORMIDADE

1. INSTRUÇÕES DE SEGURANÇA SEGURANÇA DO PRODUTO AVISOS GERAIS DE SEGURANÇA

 **ATENÇÃO! Leia atentamente as seguintes instruções.** A não observância destas instruções pode causar choque eléctrico, incêndio e/ou lesões graves.

GUARDE ESTAS INSTRUÇÕES PARA REFERÊNCIA FUTURA.

Este aparelho pode ser utilizado por pessoas

com capacidades físicas, sensoriais ou mentais reduzidas ou falta de experiência e conhecimento, se obtiverem supervisão ou instruções relativamente à utilização do aparelho de uma forma segura e à compreensão dos perigos envolvidos. As crianças não devem brincar com o aparelho. As crianças devem ser sempre supervisionadas para ter a certeza de que não brincam com esta ferramenta. Este aparelho só deve ser utilizado com a fonte de alimentação fornecida com o mesmo.

LAVADORA DE ALTA PRESSÃO AVISOS GERAIS DE SEGURANÇA

- AVISO O produto destina-se a ser utilizado com um produto de limpeza neutro, fornecido ou recomendado pelo fabricante. A utilização de outros produtos de limpeza ou produtos químicos pode ter um impacto negativo na segurança do produto.
- AVISO O jacto de alta pressão é perigoso se

or mal utilizado. Não aponte o jacto a pessoas, a equipamento eléctrico ligado à corrente, nem ao próprio produto.

- AVISO Não utilize o produto quando houver pessoas dentro do raio de alcance, a menos que utilizem vestuário de protecção.
- AVISO Não aponte o jacto a si próprio nem a outras pessoas, por exemplo para limpar a roupa ou o calçado.
- AVISO Risco de explosão.
 - não pulverize líquidos inflamáveis.
- AVISO Não permita que crianças ou indivíduos inexperientes entrem em contacto com este produto.
- AVISO As mangueiras de alta pressão, os terminais e os acoplamentos são importantes para a segurança do produto. Use apenas mangueiras, terminais e acoplamentos recomendados pelo fabricante.
- AVISO Use apenas os acessórios aprovados pelo fabricante. A utilização de acessórios inadaptados pode provocar riscos de

ferimentos.

- AVISO A água que corre através de um dispositivo anti-retorno é considerada não potável.
- AVISO A máquina deve ser desligada da fonte de alimentação, removendo o módulo de bateria da máquina, durante a limpeza ou manutenção e ao substituir peças ou converter a máquina noutra função.
- AVISO Não use o produto se alguma peça importante estiver danificada (por exemplo, os dispositivos de segurança, as mangueiras de alta pressão ou a pistola do gatilho).
- AVISO Desligue sempre o produto quando o deixar desacompanhado.
- Quando utilizar o produto, utilize sempre equipamento completo de protecção individual, como botas, luvas de segurança, capacete de segurança com viseira e protecção para os ouvidos.
- Existe perigo derivado da força de ressalto e da torção súbita do conjunto de pulverização ao abrir a

pistola. Segure firmemente nos bicos.

Este é um aparelho de Classe III e deve ser alimentado apenas com tensão extra baixa de segurança correspondente à marcação no aparelho.

ADVERTÊNCIAS: Para recarregar a bateria, utilize apenas a unidade de alimentação amovível fornecida com este aparelho.







AVISOS DE SEGURANÇA PARA A BATERIA

- a) Não desmonte, abra ou corte as células da bateria.
 - b) Não submeta a bateria a curto-circuitos. Não armazene as baterias ao acaso numa caixa ou gaveta onde possam provocar um curto-circuito ou submetidas a curto-circuitos por materiais condutores. Quando não estiver a utilizar a bateria, mantenha-a afastada de outros objectos metálicos, como cliques, moedas, chaves, pregos, parafusos ou outros pequenos
- objectos de metal, que possam realizar uma ligação de um terminal a outro. Um curto-circuito dos terminais da bateria pode provocar queimaduras ou um incêndio.**
- c) Não exponha a bateria ao calor ou a incêndios. Evite o armazenamento à exposição de luz solar directa.
 - d) Não exponha a bateria ao choque eléctrico.
 - e) Em casos de fugas na bateria, não permita que o líquido entre em contacto com a pele ou olhos. Caso entre em contacto, lave a área afectada com quantidades abundantes de água e procure aconselhamento médico.
 - f) Mantenha a bateria limpa e seca.
 - g) Limpe os terminais da bateria com um pano limpo e seco em caso de sujidade.
 - h) A bateria necessita de ser carregada antes de ser utilizada. Consulte sempre estas instruções e utilize o procedimento de carga correcto.

- i) Não mantenha a bateria a carregar quando não for utilizada.S
- j) Após longos períodos de tempos de armazenamento, pode ser necessário carregar e descarregar a bateria diversas vezes para obter o desempenho máximo.
- k) Recarregue apenas com o carregador especificado pela Worx. Não utilize um carregador que não se encontra especificado para a utilização com o equipamento.
- l) Não utilize uma bateria que não se encontra concebida para a utilização com o equipamento.
- m) Mantenha a bateria fora do alcance das crianças.
- n) Preserve as informações originais do produto para futura referência.
- o) Retire a bateria do equipamento quando não estiver em utilização.
- p) Elimine-a de forma adequada.
- q) Não misture pilhas de diferente fabrico, capacidade, tamanho ou tipo num dispositivo.
- r) Mantenha a bateria longe

- de fornos micro-ondas e altas pressões.
- s) Não utilize pilhas não recarregáveis.

SYMBOLS

	Aviso
	Ler o manual
	As baterias poderão entrar no ciclo hídrico caso sejam descartadas indevidamente, o que pode representar perigo para o ecossistema. Não elimine as baterias usadas como resíduos municipais não separados.
	Não queimar.
	Aviso: Não direcione o jato para pessoas, animais ou equipamento elétrico.
	Os equipamentos eléctricos não devem ser depositados com o lixo doméstico. Se existirem instalações adequadas deve reciclá-los. Consulte a sua autoridade local para tratamento de lixos ou fornecedor para obter aconselhamento sobre reciclagem.
	Remova o conjunto de pilhas da ferramenta antes de realizar qualquer ajuste, reparação ou manutenção.



Li-Ion



Bateria de íons de lítio Este produto foi marcado com um símbolo relacionado com a "recolha separada" de todos os conjuntos de baterias e o conjunto de bateria. Será reciclada ou desmantelada para reduzir o impacto no meio ambiente. Os conjuntos de baterias podem ser perigosos para o meio ambiente e para a saúde humana, uma vez que contêm substâncias perigosas.

2. LISTA DE COMPONENTES

1.	BOTÃO DE DEFINIÇÃO DE ALTA/BAIXA PRESSÃO
2.	BOTÃO DE DESBLOQUEIO
3.	CONJUNTO DE BATERIAS *
4.	ALAVANCA LIGAR/DESLIGAR
5.	ADAPTADOR QUICK-CONNECT DA MANGUEIRA
6.	COMPARTIMENTO DA BATERIA À PROVA DE ÁGUA
7.	LANÇA DE LIMPEZA A PRESSÃO
8.	BOCAL DE JATO MÚLTIPLO
9.	ADAPTADOR QUICK-CONNECT DA MANGUEIRA DE ASPIRAÇÃO
10.	FILTRO DE ÁGUA DA MANGUEIRA DE ASPIRAÇÃO
11.	FLUTUADOR
12.	MANGUEIRA DE ASPIRAÇÃO
13.	FRASCO DE DETERGENTE *
14.	ESCOVA *
15.	BOCAL TURBO *
16.	BALDE DE ÁGUA DOBRÁVEL *
17.	ADAPTADOR DE RECIPIENTE DE ÁGUA*
18.	RODO*
19.	CABO CURTO *
20.	CABO EXTENSÍVEL *
21.	ADAPTADOR DE LIGAÇÃO RÁPIDA GIRATÓRIO*
22.	ESCOVA DE LIMPEZA ROTATIVA *

- 23. **LAVADORA ELÉTRICA AJUSTÁVEL ***
- 24. **ADAPTADOR DE LIGAÇÃO RÁPIDA**
- 25. **BOLSA DE TRANSPORTE**
- 26. **FILTRO DE ÁGUA (VEJA FIGURA. V)**

* Acessórios ilustrados ou descritos não estão totalmente abrangidos no fornecimento.

3. DADOS TÉCNICOS

Tipo: WG633E WG633E.X (620-649 - designação de maquinaria, representação da pistola de jato de água com bateria)

	WG633E WG633E.X **
Tensão	20 V $\overline{=}$ Max***
Pressão máxima permitida****	5.6 Mpa
Pressão nominal	3.8 Mpa @high 2.5 Mpa @Eco
Caudal de água máx.	220 L/hr
Pressão máxima de entrada de água	0.6 Mpa
Altura máxima de aspiração	1.5m
Grau de proteção	IPX5
Temperatura da água	Max 40°C
Peso da máquina (Ferramenta nua)	1.54kg

** X = 1-999, A-Z, M1-M9, são utilizados apenas para clientes diferentes, não há alterações relevantes seguras entre esses modelos.

*** Tensão medida sem carga. A tensão inicial da bateria atinge o máximo de 20 volts. A tensão nominal é de 18 volts.

****A pressão permitida é verificada através do seguinte teste: A pressão aumenta para 110% da pressão permitida, ou em 1,5 Mpa no caso de máquinas não aquecidas, e o dispositivo deverá funcionar.

DADOS SOBRE RUÍDOS E VIBRAÇÕES

Pressão de som avaliada	L_{pA} : 78.3dB(A)
K_{pA}	3.0dB(A)

2 em 1: Máquina de limpeza a pressão/pulverizador de água

PT

Potência de som avaliada L_{WA} : 89.3dB(A)

K_{WA} 3.0dB(A)

Usar proteção de ouvidos quando a pressão acústica for superior a 80 dB (A)



INFORMAÇÃO DE VIBRAÇÃO

Vibração característica ponderada $a_h < 2.5m/s^2$ $K = 1.5m/s^2$

⚠️ Aviso: Os valores de emissão de vibração durante a utilização da ferramenta podem divergir dos valores declarados, dependendo da forma como a ferramenta é utilizada, dependendo dos exemplos seguintes e de outros modos de utilização:

Como a ferramenta é utilizada.

A ferramenta estar em boas condições e bem conservada.

A utilização do acessório correcto para a ferramenta e a garantia de que está afiada e em boas condições.

A firmeza com que se segura nas pegas e se quaisquer acessórios vibratórios são utilizados. Se a ferramenta é utilizada para o objectivo para a qual foi concebida e segundo as instruções.

Esta ferramenta pode causar síndrome de vibração mão-braço, se não for adequadamente utilizada.

⚠️ Aviso: Para ser preciso, uma estimativa do nível de exposição nas condições actuais de utilização devem ter em conta todas as partes do ciclo de operação, como tempos em que a ferramenta está desligada e quando está em funcionamento, mas inactiva, ou seja, não realizando o seu trabalho. Isto poderá reduzir significativamente o nível de exposição durante o período total de trabalho.

Como minimizar o seu risco de.

Mantenha esta ferramenta de acordo com as instruções e bem lubrificada (quando aplicável)

Se a ferramenta for utilizada regularmente, invista em acessórios anti-vibração.

Planeie o seu horário de trabalho de forma a distribuir a utilização de ferramentas de alta vibração ao longo de vários dias.

BATERIAS E CARREGADORES SUGERIDOS

Categoria	Tipo	Capacidade
20V Baterias	WA3014	4.0 Ah

20V Carregador	WA3880	2.0 A
----------------	--------	-------

Recomendamos que você compre seus acessórios na mesma loja que vendeu a ferramenta. Consulte a embalagem dos acessórios para mais detalhes. O pessoal da loja pode ajudá-lo e oferecer opinião.

4. UTILIZAÇÃO CONFORME AS DISPOSIÇÕES

Esta ferramenta destina-se a limpar e a regar.

5. INSTRUÇÕES DE FUNCIONAMENTO

📖 NOTA: Antes de utilizar a ferramenta, leia atentamente o livro de instruções.

MONTAGEM E FUNCIONAMENTO

AÇÃO	FIGURA
ANTES DO FUNCIONAMENTO	
Remover o conjunto de pilhas	Veja figura. A1
Instalar o conjunto de pilhas	Veja figura. A2
Verificação da condição da bateria NOTA: A Fig. A3 apenas se aplica ao conjunto de bateria com luz indicadora da bateria.	Veja figura. A3
Carregamento da bateria Pode encontrar mais detalhes no manual do carregador.	Veja figura. A4
MONTAGEM	
NOTA: O bocal de trabalho tem três modos de funcionamento: apenas lança de limpeza com pressão, apenas lança curta e lança curta utilizada juntamente com a lança de extensão. Modo de funcionamento 1 Fixação da lança de limpeza a pressão ao bocal de alimentação	Veja figura. B1
Modo de funcionamento 2 Ligar o cabo curto ao bocal de jato	Veja figura. B2
Modo de funcionamento 3 Ligar o cabo extensível ao bocal de jato. Ligar o cabo curto ao cabo extensível.	Veja figura. B3, B4

<p>Fixação do bocal de jato múltiplo</p> <p>NOTA: após a ligação, rodar o bocal esquerdo e direito para certificar-se de que o bocal está na posição correta e puxe gentilmente para garantir que está bloqueado na posição de forma segura.</p>	<p>Veja figura. C</p>
<p>Ligar a mangueira ao bocal de jato</p> <p>NOTA: Depois da mangueira estar ligada, verifique a ligação ao puxar a mangueira com cuidado. Não deve ser possível retirá-la.</p>	<p>Veja figura. D1, D2, D3</p>
<p>FUNIONAMENTO</p> <p>⚠️ ADVERTÊNCIA: A bateria fornecida não é impermeável. Para evitar o risco de avaria da bateria, proteja a bateria contra a exposição à água durante a utilização. Armazenar a ferramenta e a bateria num local seco após a utilização.</p>	
<p>Começar</p> <p>NOTA: Na primeira utilização ou após armazenamento prolongado, é recomendável fixar a torneira ou injetar água no adaptador da mangueira com a máquina ligada, para remover o ar. Não comece a trabalhar até que a água suba ao longo da mangueira e espirre para fora.</p>	<p>Veja figura. E1, E2, E3</p>
<p>Selecionar o padrão do bocal</p> <p>NOTA: Escolha um padrão de bocal adequado, de acordo com o trabalho que vai realizar. Os padrões de jato 0°, 15°, 25° e 40° são aplicáveis para limpeza e o padrão de jato com o símbolo  é mais adequado à rega.</p> <p>⚠️ AVISO: Não altere o padrão do bocal quando a ferramenta está ligada.</p>	<p>Veja figura. F</p>
<p>Limpeza</p> <p>⚠️ AVISO: Não ligue a máquina às fontes de água que possuem sujidade, ferrugem, lama ou corrosão (incluindo líquidos de limpeza de janelas, alimentos vegetais ou fertilizantes, etc.)</p> <p>NOTA: Se for utilizada água do mar, o produto deve ser enxaguado e utilizado com água pura após isso, de modo a prolongar a vida útil da máquina.</p>	<p>Veja figura. G, H</p>
<p>Rega</p>	<p>Veja figura. I</p>



AVISO: A pressão permitida é verificada através do seguinte teste: A pressão aumenta para 110% da pressão permitida, ou em 1,5 Mpa no caso de máquinas não aquecidas, e o dispositivo deverá funcionar.

Veja figura. W

6. ACESSÓRIOS DE FIXAÇÃO

Foram fornecidos vários acessórios com este produto e são necessários para utilização em diferentes aplicações. **Não tente utilizar a função de limpeza sem um cabo ou qualquer acessório fixado.**

1. Frasco de detergente (WA4036, vendido separadamente)

O frasco de detergente fornece espuma de detergente para uma limpeza mais profunda da sujidade. Deve ser utilizado em conjunto com o bocal de jato. (Veja figura. J)

NOTA: Mantenha a máquina conectada à fonte de água ao usar uma garrafa de sabão.

2. Escova (WA4048, vendido separadamente)

A escova serve para limpar carros, barcos, motos, etc. Deve ser utilizada em conjunto com o bocal de jato. (Veja figura. K)

3. Balde de água dobrável (WA4015, vendido separadamente)

O balde de água dobrável permite-lhe ligar ao fornecimento de água quando está longe da fonte de água. Quando não está a ser utilizado, pode ser dobrado para armazenar. (Veja figura. L1, L2)

4. Bocal Turbo (WA4037, vendido separadamente)

O bocal turbo fornece 360° de água em rotação, que limpa uma área superior ao padrão de água de 0° durante o mesmo período de tempo. Utilização recomendada com uma definição de alta pressão (Veja figura. M)

5. Rodo de janela com pulverizador de água (WA4050, vendido separadamente)

A ligação rápida dos rodos de janela encaixa-se perfeitamente na ferramenta de modo a pulverizar a água ou para remover a mesma dos vidros ou das superfícies com azulejo. Compatível com o dispositivo de limpeza elétrico HydroShottm (Veja figura. N1, N2, N3, N4)

6. Conector da tampa da garrafa (WA4038, vendido separadamente)

O acessório do conector da tampa da garrafa permite à ferramenta ligar diretamente com a maioria das garrafas de 2 litros com aberturas de aproximadamente 1". (NOTA: Pode não encaixar

em todas as garrafas de água e refrigerantes de consumo) (Veja figura. O1, O2 e O3)

 **AVISO:** Não instale o acessório do conector da tampa da garrafa até estar pronto para utilização. As aberturas dos acessórios irão vaziar líquidos, se for instalada uma garrafa, com a máquina situada na superfície.

7. Adaptador de ligação rápida giratório Adapter (WA4039, vendido separadamente)

O Adaptador de ligação rápida giratório permite ajustar completamente as pontas de limpeza eléctricas até 180° em qualquer direção. Ideal para limpeza em redor de áreas de difícil alcance. Adequado para a lavadora eléctrica HYDROSHOT™ e bocal de aspersão múltipla. (Veja figura. Q1, Q2)

8. Escova de limpeza rotativa (WA4042, vendido separadamente)

O acessório da escova de limpeza rotative encaixa facilmente na ferramenta para limpeza de superfícies sensíveis e em torno de espaços apertados. Adequada para a lavadora eléctrica HYDROSHOT™. (Veja figura. R)

9. Lavadora eléctrica ajustável (WA1820/WA1821, vendido separadamente)

O acessório da lavadora rotativa alimentada a água encaixa facilmente na ferramenta para limpeza de superfícies duras. Adequado para a lavadora eléctrica HYDROSHOT™ com/sem a lança extensível instalada. (Veja figura. S, T,U) A cabeça da lavadora suave (WA1820) é aplicável para superfícies sensíveis e a lavadora de escovas duras (WA1821) é aplicável para limpeza de superfícies duras (não recomendado para carros e superfícies que possam ser arranhadas).

7. MANUTENÇÃO

Remove o conjunto de pilhas da ferramenta antes de realizar qualquer ajuste, reparação ou manutenção.

Verifique se existem danos ou peças desgastadas no produto antes de cada utilização. Não opere o aparelho se encontrar peças danificadas ou desgastadas. Entre em contacto com o fornecedor ou fabricante para obter peças de substituição.

Manutenção do filtro da mangueira

Desenrosque o filtro da mangueira da mesma e remova o filtrador. Enxague as peças com água limpa antes de voltar a montar. (Veja figura. P1, P2)

Manutenção do filtro (Veja figura. V)

Enxague-o com água limpa antes de o montar novamente.

NOTA: Quando reapertar o adaptador da mangueira, por favor, aperte firmemente. Caso contrário, não pode tirar qualquer água para o funcionamento

correto.

 **AVISO:** Qualquer outro serviço deve ser executado por um representante de serviço autorizado.

8. LIMPEZA / ARMAZENAMENTO

Antes do Armazenamento, drenar completamente toda a água da máquina e da mangueira. Limpe a caixa de plástico moldado da máquina utilizando uma escova suave e um pano de limpeza. Não utilize água, solventes ou verniz. Guarde sempre o seu num local seguro e seco fora do alcance das crianças. Não coloque outros objectos por cima. Armazene a máquina e os acessórios num local livre de geada.

9. PROTECÇÃO AMBIENTAL

 Os equipamentos eléctricos não devem ser depositados com o lixo doméstico. Se existirem instalações adequadas deve reciclá-los. Consulte a sua autoridade local para tratamento de lixos ou fornecedor para obter aconselhamento sobre reciclagem.

10. RESOLUÇÃO DE PROBLEMAS

Problemas	Causas possíveis	Ação
A máquina liga, mas não extrai água ou não há pressão suficiente.	A HydrosHOT está a ser segurada numa posição demasiado elevada relativamente à fonte de água. NOTA: Quando mais elevada for a posição em que a HydrosHOT é segurada no ar, maior será a força com que a bomba tem de trabalhar para aspirar água (para cima) contra a gravidade.	Segure a HydrosHOT numa posição mais baixa relativamente ao solo (menos de 1,5 m do solo) para melhorar o fluxo de água.
	O filtro da mangueira está bloqueado.	Retire o filtro da mangueira e lave as peças com água limpa. (Veja figura. P1, P2)
	A mangueira de jardim não está bem ligada à máquina	Verifique e fixe bem a mangueira de jardim. (Veja figura. D2)
	O adaptador Quick-Connect da mangueira fica frouxo.	Aperte bem o adaptador da mangueira com uma chave.
	O filtro está em falta (Veja figura. R)	Entre em contacto com o agente de serviço Worx para obter um filtro.
	A rede do filtro está obstruída (Veja figura. R)	Limpe regularmente a rede do filtro.
	A bomba, a mangueira ou outras peças estão congeladas devido às temperaturas exteriores.	Aguarde pelo descongelamento da bomba, mangueira ou outras peças.
	A mangueira dobra.	Estique a mangueira.
	Pode estar presente uma quantidade excessiva de ar na mangueira e na HydrosHOT.	Em caso de acumulação de ar na mangueira ou na bomba, a pressão da água irá diminuir. 1) Segure a HydrosHOT numa posição mais baixa relativamente ao solo (menos de 1,5 m do solo) para melhorar o fluxo de água. 2) "Encha previamente a mangueira de aspiração" na totalidade com água para garantir que todo o ar é removido. 3) Opere a HydrosHOT sem a lança ou o bico colocado para permitir que um maior volume de água flua rápida e facilmente através da unidade. Assim que todas as bolsas de ar parecerem ter sido removidas, reinstale a lança e o bico. 4) Ligue diretamente a uma torneira com mangueira de jardim para eliminar todo o ar do sistema. Consulte as figuras E1, E2, E3.
O bocal com vários padrões de pulverização tem fugas.	O padrão do bocal não pulveriza corretamente.	Certifique-se de que o símbolo do padrão do bocal está alinhado com a marca do indicador na ferramenta.
	Ar acumulado na mangueira ou na bomba.	Continue a operar a máquina durante alguns momentos até a fuga parar. Consulte os comentários acima para remover as bolsas de ar.
A pressão de saída aumenta subitamente.	O bocal com vários padrões de pulverização está bloqueado.	Limpe todos os detritos visíveis com um pequeno objeto como um clipe. Substitua por um novo bocal com vários padrões de pulverização.

A máquina drena a água depois de parar.	Há água na lança e na bomba depois da paragem.	Remova as baterias e as mangueiras. Prima o gatilho e rode a Hydrosshot em várias direções para permitir a drenagem de toda a água.
O acessório de detergente não pulveriza detergente.	Obstrução no frasco de detergente.	Limpe com água doce.
	A máquina não está ligada à fonte de água.	Ligue à fonte de água antes de ligar à máquina.
A máquina não arranca.	O conjunto de baterias não está bem colocado.	Volte a colocar o conjunto de baterias..
	O módulo de bateria ficou sem carga.	Substitua por um novo conjunto de baterias ou recarregue o conjunto de baterias.
	A bateria está defeituosa.	Substitua a bateria.
A pressão da máquina não é consistente.	O ar adicional pode ser aspirado para a máquina.	Verifique a ligação entre o adaptador da mangueira e a mangueira.
	Está na configuração de baixa pressão.	Não é necessária qualquer ação.
A máquina para automaticamente.	O módulo de bateria ficou sem carga.	Substitua por um novo conjunto de baterias ou recarregue o conjunto de baterias.
	O bocal com vários padrões de pulverização está bloqueado. A proteção atual está ativada.	Remova o bocal com vários padrões de pulverização e ligue a máquina. Se a máquina funcionar normalmente, substitua por um novo bocal com vários padrões de pulverização.
76 A ponta da mangueira de aspiração não se mantém submersa.	Existe ar restante na mangueira de aspiração e/ou o flutuador não está corretamente ajustado.	Assegure-se de que todo o ar é removido da mangueira de aspiração. Ajuste a localização do flutuador na mangueira de aspiração para permitir que o filtro fique bastante abaixo da superfície da água, mas ligeiramente acima do fundo da fonte de água, onde o filtro pode ficar rapidamente cheio de detritos.
A máquina não aspira água após um longo período de armazenamento.	Pode ter sido aspirado mais ar para o interior da máquina.	1) Segure a Hydrosshot numa posição mais baixa relativamente ao solo (menos de 1,5 m do solo) para melhorar o fluxo de água. 2) "Encha previamente a mangueira de aspiração" na totalidade com água para garantir que todo o ar é removido. 3) Opere a Hydrosshot sem a lança ou o bico colocado para permitir que um maior volume de água flua rápida e facilmente através da unidade. Assim que todas as bolsas de ar parecerem ter sido removidas, reinstale a lança e o bico. 4) Ligue diretamente a uma torneira com mangueira de jardim para eliminar todo o ar do sistema. Consulte as figuras E1, E2, E3.

11. DECLARAÇÃO DE CONFORMIDADE

Nós,
Positec Germany GmbH
Postfach 32 02 16, 50796 Cologne, Germany

Em nome da Positec, declara que o produto
Descrição **2 em 1: Máquina de limpeza a pressão/
pulverizador de água**
Tipo **WG633E WG633E.X (620-649 - designação
de maquinaria, representação da pistola de jato de
água com bateria)**
Função **Para limpeza doméstica a alta pressão**

Cumpre as seguintes Diretivas:
**2006/42/EC, 2014/30/EU, 2011/65/EU& (EU)
2015/863, 2000/14/EC rectificada em 2005/88/EC**

2000/14/EC rectificada em 2005/88/EC:
- Processo de Avaliação de Conformidade segundo
Annex V
- Nível de Volume de Som Medido **89.3 dB (A)**
- Nível de Volume de Som Garantido **92dB (A)**

Normas em conformidade com:
**EN 60335-1, EN 60335-2-79, EN 62233, EN ISO
3744, EN IEC 55014-1, EN IEC 55014-2, EN IEC
63000**

Pessoa autorizada a compilar o ficheiro técnico,
Nome: Marcel Filz
Endereço: Positec Germany GmbH
Postfach 32 02 16, 50796 Cologne, Germany



2023/08/14
Allen Ding
Deputy Chief Engineer, Testing & Certification
Positec Technology (China) Co., Ltd
18, Dongwang Road, Suzhou Industrial
Park, Jiangsu 215123, P. R. China

Gebruikers kunnen de elektronische gebruiksaanwijzingen bekijken op <https://eu.worx.com>.

INHOUDSOPGAVE

1. VEILIGHEIDSINSTRUCTIES
2. ONDERDELENLIJST
3. TECHNISCHE GEGEVENS
4. GEBRUIK VOLGENS BESTEMMING
5. BEDIENINGSINSTRUCTIES
6. BEVESTIGEN VAN ACCESSOIRES
7. ONDERHOUD
8. REINIGEN/OPSLAG
9. BESCHERMING VAN HET MILIEU
10. PROBLEMEN OPLOSSEN
11. CONFORMITEITVERKLARING

1. VEILIGHEIDSINSTRUCTIES PRODUCTVEILIGHEID ALGEMENE VEILIGHEIDSWAARSCHUWINGEN

 **WAARSCHUWING! Lees alle instructies**

zorgvuldig door. Indien u zich niet aan alle onderstaande instructies houdt, kan dat leiden tot een elektrische schok, brand en/of ernstig letse.

BEWAAR ALLE VEILIGHEIDSVOORSCHRIFTEN EN ALLE INSTRUCTIES VOOR TOEKOMSTIG GEBRUIK.

Dit apparaat kan worden gebruikt door personen met een fysieke, motorische

of geestelijke beperking of gebrek aan ervaring en kennis, mist ze onder toezicht staan en zijn geïnstrueerd m.b.t. het veilig gebruik van het apparaat en de mogelijke gevaren hiervan. Kinderen mogen niet met het apparaat spelen. Kinderen moeten onder toezicht worden gehouden om te verhinderen dat ze met de machine gaan spelen.

Het apparaat mag slechts gebruikt worden met de netadapter die bij het apparaat geleverd wordt.

HOGEDRUKREINIGER VEILIGHEIDSWAARSCHUWINGEN

- **WAARSCHUWING**
Ontworpen voor gebruik met een door de fabrikant aanbevolen of geleverd neutraal reinigingsmiddel. Het gebruik van andere reinigingsmiddelen of chemicaliën kan een negatieve invloed hebben op de veiligheid van het apparaat.
- **WAARSCHUWING** Bij onjuist gebruik is een hogedrukstraal gevaarlijk. Richt de straal niet op mensen, ingeschakelde

elektrische apparaten, of op het apparaat zelf.

- WAARSCHUWING Gebruik het apparaat niet wanneer mensen zich binnen het bereik bevinden, tenzij ze beschermende kleding dragen.
- WAARSCHUWING Richt de straal niet rechtstreeks op uzelf of anderen om kleding of schoenen te reinigen.
- WAARSCHUWING Explosiegevaar
 - Om explosiegevaar te vermijden, vloeistoffen spuiten.
- WAARSCHUWING Laat kinderen of niet-opgeleide personen dit product niet gebruiken.
- WAARSCHUWING Hogedrukslangen, fittingen en koppelingen zijn belangrijk voor de veiligheid van het apparaat. Gebruik alleen door de fabrikant aanbevolen slangen, fittingen en koppelingen.
- WAARSCHUWING Gebruik alleen toebehoren die door de fabrikant werden goedgekeurd. Het gebruik van ongeschikte accessoires kan gevaar voor ernstig

lichamelijk letsel met zich meebrengen.

- WAARSCHUWING Water dat door een terugslagklep stroomt, wordt als ondrinkbaar beschouwd.
- WAARSCHUWING De machine moet worden losgekoppeld van de stroombron door de accu uit de machine te verwijderen tijdens reiniging of onderhoud en bij het vervangen van onderdelen of het ombouwen van de machine naar een andere functie.
- WAARSCHUWING Gebruik het apparaat niet als belangrijke onderdelen beschadigd zijn, zoals de veiligheidsvoorzieningen, hogedrukslangen of de trekker.
- WAARSCHUWING Stop het apparaat altijd wanneer u het onbeheerd achterlaat.
- Draag bij gebruik van het apparaat volledige persoonlijke beschermingsmiddelen, zoals laarzen, handschoenen, veiligheidshelmen met vizier en gehoorbescherming.

- Er bestaat gevaar voor de terugslagkracht en het plotselinge koppel op de spuiteenheid bij het openen van het spuitpistool. Houd de sproeiers stevig vast.

Dit is een apparaat van Klasse III en het moet alleen worden geleverd bij een extra lage veiligheidsspanning die overeenkomt met de markering op het apparaat.

WAARSCHUWING: Voor het opladen van de batterij, gebruik alleen de afneembare voedingseenheid die met dit apparaat meegeleverd werd.

VEILIGHEIDSINSTRUCTIES VOOR HET ACCUPACK

- Batterijcellen en accupacks mogen niet gedemonteerd, geopend of vernietigd worden.**
- Sluit accupacks niet kort. Bewaar accupacks niet willekeurig in een doos of lade waar ze elkaar kunnen kortsluiten of door geleidende voorwerpen kortgesloten kunnen worden. Houd het accupack op een afstand van andere metalen voorwerpen als paperclips, muntstukken, sleutels, nagels, schroeven en andere kleine metalen voorwerpen die de contacten van de accupack kunnen verbinden. Kortgesloten contacten van accupacks kunnen brandwonden of brand veroorzaken.**
- Stel accupacks niet bloot aan warmte of vuur. Vermijd opslag in direct zonlicht.**
- Stel accupacks niet bloot aan mechanische schokken.**
- Als een accu lekt dient men voorzichtig te zijn dat de vloeistof niet in contact komt met de huid of de ogen. Als dat toch gebeurt spoelt men de huid onder stromend water en raadpleegt men een arts.**
- Houd batterijcellen en accupacks schoon en droog.**
- Veeg de aansluitingen van het accupack schoon met een droge doek als ze vuil zijn geworden.**
- Accupacks moeten voor gebruik worden opgeladen. Lees de gebruiksaanwijzing voor de juiste laad instructies.**

- i) Laat accupacks niet langdurig opladen als ze niet worden gebruikt.
- j) Na een lange opslagperiode kan het nodig zijn het accupack enkele keren op te laden en te ontladen voor een optimale prestatie.
- k) Laad alleen op met een lader met de technische gegevens van Worx. Gebruik geen andere lader dan de lader die specifiek voor dat doel met de apparatuur is meegeleverd.
- l) Gebruikt geen accupack dat niet bedoeld is voor gebruik met deze apparatuur.
- m) Houd accupacks buiten het bereik van kinderen.
- n) Bewaar de oorspronkelijke instructies van het product voor latere gebruik.
- o) Verwijder het batterijpakket uit de apparatuur als het niet in gebruik is.
- p) Volg de juiste procedure voor afvalverwijdering na afdanken van dit apparaat.
- q) Gebruik geen cellen van verschillende fabrikanten, capaciteit, afmetingen of typen binnen een apparaat.
- r) Houd de accu uit de buurt van microgolven en hoge

druk.
s) Gebruik geen niet-oplaadbare batterijen.

SYMBOLEN

	Waarschuwing
	Lees de gebruiksaanwijzing
	Accu's kunnen in de waterkringloop terechtkomen als ze op onjuiste wijze worden weggegooid, wat gevaarlijk kan zijn voor het ecosysteem. Gooi afgedankte accu's niet weg bij het ongesorteerde huishoudelijke afval.
	Niet verbranden
	Waarschuwing: Richt de straal niet op personen, dieren en elektrische apparatuur.
	Afgedankte elektrische producten mogen niet bij het normale huisafval terechtkomen. Breng deze producten waar mogelijk naar een recyclecentrum bij u in de buurt. Vraag de verkoper of de gemeente informatie en advies over het recyclen van elektrische apparatuur.
	Verwijder de batterij uit de houder voor alle instel-, service- of onderhoudswerkzaamheden.
 Li-Ion 	Li-Ion-accu Dit product is uitgerust met een symbool dat 'gescheiden inzameling' aanduidt voor alle accu's. Ze worden dan gerecycled of gedemonteerd om de impact op het milieu te verminderen. Accu's kunnen gevaarlijk zijn voor het milieu en de menselijke gezondheid, omdat ze gevaarlijke stoffen bevatten.

2. ONDERDELENLIJST

1.	INSELKNOP VOOR HOGE/LAGE DRUK
2.	BLOKKEERKNOP
3.	ACCUPACK *
4.	AAN-/UIT-SCHAKELHENDEL
5.	SLANGSNELKOPPELINGSADAPTER
6.	WATERDICHTTE ACCUBEHUIZING
7.	DRUKREINIGINGSLANS
8.	MEERVOUDIG SPUITMONDSTUK
9.	SNELKOPPELINGSADAPTER VOOR AANZUIGSLANG
10.	WATERFILTER VOOR AANZUIGSLANG
11.	VLOTTER
12.	AANZUIGSLANG
13.	ZEEPFLS *
14.	BORSTEL *
15.	TURBO-STRAALBUIS *
16.	OPVOUWBARE WATEREMMER *
17.	WATERFLESADAPTER*
18.	WISSER *
19.	KORTE LANS *
20.	LANSVERLENGSTUK *
21.	DRAAIBARE SNELKOPPELADAPTER*
22.	ROTERENDE REINIGINGSBORSTEL *
23.	INSELBARE HOGEDRUKSCHROBBORSTEL *
24.	DRAAIBARE SNELKOPPELADAPTER
25.	DRAAGTAS
26.	WATERFILTER (ZIE AFB. V)

* Niet alle afgebeelde of beschreven toebehoren worden standaard meegeleverd.

3. TECHNISCHE GEGEVENS

Type: WG633E WG633E.X (620-649 - aanduiding van de installatie, een type door een accu aangedreven reiniger)

	WG633E WG633E.X **
Spanning	20 V --- Max***

Max. toelaatbare druk****	5.6 Mpa
Nominale druk	3.8 Mpa @high 2.5 Mpa @Eco
Max waterdebiet	220 L/hr
Max. toevoerwaterdruk	0.6 Mpa
Max. aanzuighoogte	1.5m
Beschermingsgraad	IPX5
Watertemperatuur	Max 40°C
Gewicht machine (Kaal gereedschap)	1.54kg

**X = 1-999, A-Z, M1-M9 zijn alleen voor verschillende klanten, er zijn geen veiligheidsgerelateerde wijzigingen tussen deze modellen.

***Spanning gemeten zonder belasting.

Beginspanning batterij bereikt maximum 20 volt.

Nominale spanning is 18 volt.

****Toegestane druk wordt gecontroleerd door de volgende test: De druk wordt verhoogd tot 110% van de toegestane druk, of met 1,5 Mpa voor onverwarmde machines, en het apparaat moet werken.

GELUIDSPRODUCTIE

A-gewogen geluidsdruk L_{pA} : 78.3dB(A)

K_{pA} 3.0dB(A)

A-gewogen geluidsvermogen L_{wA} : 89.3dB(A)

K_{wA} 3.0dB(A)

Draag gehoorbescherming als de geluidsdruk hoger is dan 80dB (A)



TRILLINGSGEGEVENS

Gewogen trillingswaarde $a_n < 2.5m/s^2$ $K = 1.5m/s^2$

2 in 1: Krachtige draagbare reiniger/ watervernevelaar

NL

⚠ WAARSCHUWING: De trillingsemissiewaarde tijdens het feitelijke gebruik van dit elektrisch gereedschap kan afwijken van de opgegeven waarde, afhankelijk van de wijze waarop het gereedschap wordt gebruikt, zoals in de volgende voorbeelden: Hoe het gereedschap wordt gebruikt.

Of het gereedschap in goede staat verkeerd en correct wordt onderhouden. Gebruik van de juiste toebehoren voor het gereedschap en of deze scherp zijn en in goede staat verkeren.

De stevigheid van de grip op de handgrepen en het eventuele gebruik van antivibratie-accessoires. En of het gereedschap wordt gebruikt waarvoor het ontworpen is en in overeenstemming met deze instructies.

Dit gereedschap kan een trillingssyndroom in de handen en armen veroorzaken als het niet op de juiste wijze gehanteerd wordt.

⚠ WAARSCHUWING: Voor de nauwkeurigheid moet bij een schatting van het blootstellingsniveau in de feitelijke gebruiksomstandigheden rekening worden gehouden met alle delen van de bedrijfscyclus, zoals het moment waarop het gereedschap wordt uitgeschakeld en terwijl het gereedschap in werking is zonder daadwerkelijk gebruikt te worden. Dit kan het blootstellingsniveau over de totale werkperiode aanzienlijk verminderen.

Help de blootstelling aan trillingen te minimaliseren. Onderhoud het gereedschap in overeenstemming met deze instructies en houd het goed gesmeerd (indien van toepassing).

Schaf antivibratie-accessoires aan wanneer u het gereedschap geregeld gebruikt.

Plan de werkzaamheden zodat de taken met veel trillingen over een aantal dagen verspreid worden.

JAVASOLT AKKUMULÁTOROK ÉS TÖLTŐK

Categorie	Typ	Hoedanigheid
20V Accu	WA3014	4.0 Ah
20V Lader	WA3880	2.0 A

We raden u aan om accessoires te kopen in de winkel waar het gereedschap wordt verkocht. Zie het accessoirepakket voor meer informatie. Winkelpersoneel kan u helpen en adviseren.

4. GEBRUIK VOLGENS BESTEMMING



Dit gereedschap is bestemd voor reinigen en spoelen.

5. BEDIENINGSINSTRUCTIES

📖 OPMERKING: Lees het instructieboekje aandachtig voor gebruik van het gereedschap.

ASSEMBLAGE EN BEDIENING

ACTIE	FIGURE
VOOR GEBRUIK	
De accu verwijderen	Zie afb. A1
De accu installeren	Zie afb. A2
De toestand van de accu controleren OPMERKING: Fig. A3 is alleen geschikt voor het accupack met indicatielampje voor de accu.	Zie afb. A3
De batterij opladen U vindt meer gedetailleerde informatie in de handleiding voor het laadapparaat.	Zie afb. A4
MONTAGE	
OPMERKING: De hogedrukreiniger heeft drie werkingsmodi: alleen drukreinigingslans, alleen korte lans en korte lans in combinatie met lansverlengstuk. Bedrijfsmodus 1 Aansluiten van de drukreinigingslans op de drukaansluiting	Zie afb. B1
Bedrijfsmodus 2 Bevestigen van de korte lans aan de hogedrukreiniger.	Zie afb. B2
Bedrijfsmodus 3 Bevestigen van het lansverlengstuk aan de hogedrukreiniger Bevestigen van de korte lans aan het lansverlengstuk.	Zie afb. B3, B4
Bevestigen van het meervoudig spuitmondstuk OPMERKING: Bij het bevestigen, het mondstuk linksom en rechtsom draaien om te controleren of het mondstuk goed vastzit en eraan trekken om te controleren of het veilig is vergrendeld.	Zie afb. C
Bevestigen van de slang aan de hogedrukreiniger OPMERKING: Nadat de slang is bevestigd, de aansluiting controleren door het voorzichtig trekken aan de slang. De slang mag niet loskomen.	Zie afb. D1, D2, D3

BEDIENING  WAARSCHUWING: De meegeleverde batterij is niet waterbestendig. Om een defecte batterij te vermijden, moet u de batterij tegen water beschermen. Sla het gereedschap en de batterij na gebruik op een droge plaats op.	
Begin OPMERKING: Bij ingebruikname of na een lange opslagperiode wordt het aanbevolen om de kraan te bevestigen of water in de slangtule te gieten met de machine ingeschakeld zodat alle lucht wordt afgevoerd. Start niet met werken totdat het water volledig door de slang is gegaan en uit de slang spuit.	Zie afb. E1,E2,E3
Kiezen van het spuitmondpatroon OPMERKING: Spuitpatronen 0°, 15°, 25° en 40° zijn beschikbaar voor het reinigen en het spuitpatroon met het symbool  is het meest geschikt voor het bewateren.  WAARSCHUWING: Wissel het spuitpatroon niet bij ingeschakeld apparaat.	Zie afb. F
Reiniging  WAARSCHUWING: Sluit de machine niet aan op waterbronnen die vies, roestig, modderig of corrosief zijn (inbegrepen reinigingsmiddelen voor ruiten, plantenvoedsel en kunstmest etc.). OPMERKING: Wordt zeewater gebruikt, moet het product worden gereinigd en gebruikt met vers water, voor een langere levensduur van de machine.	Zie afb. G, H
Watering  OPMERKING: Toegestane druk wordt gecontroleerd door de volgende test: De druk wordt verhoogd tot 110% van de toegestane druk, of met 1,5 Mpa voor onverwarmde machines, en het apparaat moet werken.	Zie afb. I Zie afb. W

6. BEVESTIGEN VAN ACCESSOIRES

Bij dit product worden een aantal accessoires geleverd, die nodig zijn bij verschillende toepassingen. **Probeer niet te reinigen zonder een lans of een bevestigd accessoire.**

1. Zeepfles (WA4036, wordt los verkocht)

De zeepfles levert reinigingsmiddel voor diepreinigen

van vuil. Deze wordt gebruikt in combinatie met de hogedrukreiniger. (Zie afb. J)

OPMERKING: Als u een zeepfles gebruikt, verbindt u de machine met water.

2. Borstsel (WA4048, wordt los verkocht)

De borstel is voor het reinigen van voertuigen, boten, motoren, etc. Deze wordt gebruikt in combinatie met de hogedrukreiniger. (Zie afb.K)

3. Opvouwbare wateremmer (WA4015, wordt los verkocht)

De opvouwbare wateremmer zorgt voor een watertoevoer als u ver uit de buurt bent van een waterbron. Wordt deze niet gebruikt, kan hij opgevoegen worden opgeborgen. (Zie afb. L1, L2)

4. Turbo-straalpijp (WA4037, wordt los verkocht)

De turbo-straalpijp sproeit water over 360°, zodat een groter gebied gereinigd worden dan het waterpatroon over 0° in hetzelfde tijdsbestek. Aanbevolen om te gebruiken met hogedrukinstelling. (Zie afb. M)

5. Ruitenwisser met watersproeier (WA4050, wordt los verkocht)

De snelkoppeling van de ruitenwisser klikt gemakkelijk in deze tool om water te spuiten of water van glazen oppervlakken en tegels te wissen. Past op de HydroShot krachtige reiniger. (Zie afb. N1, N2, N3, N4)

6. Flessenkoppelstuk (WA4038, wordt los verkocht)

De flessenconnector maakt het mogelijk om het gereedschap direct aan te sluiten op de meeste tweeliterflessen met openingen van ca. 1". (OPMERKING: Past mogelijk niet op alle spuitwateren waterflessen) (Zie afb. O1, O2, O3)

 **WAARSCHUWING:** Monteer het flessenkoppelstuk niet vóórdat het gereed is om te worden gebruikt. De openingen in het accessoire lekken vloeistof als er een fles gemonteerd is en de machine op een oppervlak ligt.

7. Draaibare snelkoppeladapter (WA4039, wordt los verkocht)

De draaibare snelkoppeladapter maakt het mogelijk spuitmonden van hogedrukreinigers volledig tot max. 180° in elke richting in te stellen Ideaal voor reinigen rondom moeilijk te bereiken zones. Geschikt voor de HYDROSHOT™-hogedrukreiniger en meervoudig spuitmondstuk. (Zie afb. Q1, Q2)

8. Roterende reinigingsborstel (WA4042, wordt los verkocht)

Het roterende reinigingsborstelhulpstuk vergrendelt in het gereedschap en is geschikt voor gevoelige oppervlakken en krappe ruimten. Geschikt voor de HYDROSHOT™-hogedrukreiniger. (Zie afb. R)

9. Instelbare hogedrukschrobborstel (WA1820/ WA1821, wordt los verkocht)

Het door water aangedreven roterende schrobhulpstuk vergrendelt eenvoudig in het gereedschap voor het reinigen van harde oppervlakken. Geschikt voor de HYDROSHOT™ hogedrukreiniger met/zonder gemonteerde verlengslans. (Zie afb. S, T,U) De zachte schrobkop (WA1820) kan worden toegepast op zachte oppervlakken (niet aanbevolen voor auto's) en de harde schrobborstel (WA1821) kan worden toegepast op harde oppervlakken (niet aanbevolen voor auto's en oppervlakken niet geen krassen mogen krijgen).

7. ONDERHOUD

Verwijder de batterij uit de houder voor alle instel-, service- of onderhoudswerkzaamheden.

Inspecteer het apparaat voor elk gebruik op beschadigde of versleten onderdelen. Gebruik het niet met beschadigde of versleten onderdelen. Neem contact op met uw leverancier of de fabrikant voor reserveonderdelen.

Slangfilteronderhoud

Schroef het slangfilter van de slang en verwijder de zeef. Reinig de onderdelen met schoon water voor het weer samenbouwen. (Zie afb. P1, P2)

Filteronderhoud (Zie afb. V)

Spoel het af met schoon water voordat u het weer in elkaar zet.

OPMERKING: Draai de slangadapter vast wanneer u hem opnieuw aandraait. Anders kunt u mogelijk geen water extraheren voor normaal gebruik.

 **WAARSCHUWING:** Alle andere services moeten worden uitgevoerd door een geautoriseerde servicevertegenwoordiger.

8. REINIGEN/OPSLAG

Voor het opbergen alle water aftappen uit het apparaat en de slang.

Reinig de kunststof-spuitgietbehuizing van het apparaat met een zachte borstel en een schone doek. Gebruik geen water, reinigingsmiddelen of schuurmiddelen. Bewaar altijd op een veilige, droge plaats uit het bereik van kinderen. Plaats geen andere objecten op de machine.

Het apparaat en de accessoires opslaan op een vorstvrije locatie.

9. BESCHERMING VAN HET MILIEU

 Afgedankte elektrische producten kunt u niet met het normale huisafval weggooiden. Breng deze producten, indien mogelijk, naar een recyclecentrum bij u in de buurt. Vraag de verkoper of de gemeente naar informatie en advies over het recyclen van elektrische producten.

10. PROBLEMEN OPLOSSEN

Problemen	Mogelijke oorzaken	Oplossing
Machine schakelt in, maar trekt geen water of er is onvoldoende druk.	Hydroshot wordt te hoog gehouden ten opzichte van de waterbron. OPMERKING: Hoe hoger de Hydroshot in de lucht wordt gehouden, hoe harder de pomp moet werken om water tegen de zwaartekracht in (omhoog) aan te zuigen.	Houd de Hydroshot lager bij de grond (minder dan 1,5 m van de grond) om de waterstroom te verbeteren.
	Filter geblokkeerd.	Verwijder het filter en spoel de onderdelen met schoon water. (Zie afb. P1, P2)
	De tuinslang van de gebruiker is niet goed aangesloten op de machine.	Controleer de tuinslang en bevestig deze opnieuw. (Zie afb. D2)
	Slang snelkoppelingsadapter komt los.	Maak de slangadapter goed vast.
	Het filter ontbreekt (Zie afb. R)	Neem contact op met Worx om het filterscherm te vervangen.
	De filterzeef is geblokkeerd. (Zie afb. R)	Reinig de filterzeef regelmatig.
	De pomp, slang of andere onderdelen zijn bevroren.	Wacht totdat de pomp, slang of andere onderdelen zijn ontdooid.
	Knik in de slang.	Verwijder de knikken.
Er kan te veel lucht in de slang en Hydroshot zitten.	Als zich lucht opbouwt in de slang of pomp, zal de waterdruk dalen. 1) Houd de Hydroshot lager bij de grond (minder dan 1,5 m van de grond) om de waterstroom te verbeteren. 2) "Vul de aanzuigslang volledig voor" met water om ervoor te zorgen dat alle lucht is verwijderd. 3) Gebruik de Hydroshot zonder dat de lans of het mondstuk is bevestigd, zodat een grotere hoeveelheid water snel en gemakkelijk door het apparaat kan stromen. Zodra alle luchtballen lijken te zijn verwijderd, plaatst u de lans en het mondstuk terug. 4) Sluit rechtstreeks aan op een wateraansluiting met tuinslang om alle lucht uit het systeem te verwijderen. Zie afbeeldingen E1, E2, E3.	
Het mondstuk lekt.	Het patroon van het mondstuk sproeit niet correct.	Zorg dat het symbool van het mondstuk met de markering op het gereedschap wordt uitgelijnd.
	Lucht opgebouwd in de slang of pomp.	Blijf de machine enkele ogenblikken bedienen totdat de lekkage stopt. Zie de opmerkingen hierboven om luchtballen te verwijderen.
Druk wordt plotseling verhoogd.	Mondstuk geblokkeerd.	Verwijder zichtbaar vuil met een klein voorwerp zoals een paperclip. Vervangen door nieuw mondstuk.
Na het stoppen, komt er water uit de machine.	Er zit nog water in de slang en de pomp nadat deze werd gestopt.	Verwijder accu's en slangen. Druk de trekker in en draai de Hydroshot in verschillende richtingen om al het water te laten weglopen.

Uit het toebehoren voor zeep komt er geen detergent.	Blokking in de zeepfles.	Schoonmaken met water.
	De machine is niet aangesloten op de waterbron.	Sluit aan op de waterbron voordat u de machine inschakelt.
Machine start niet.	Accupack zit los.	Accupack opnieuw plaatsen.
	De accu is leeg.	Vervangen door nieuw accupack of accupack opladen.
	Batterij defect.	Vervang de batterij.
Druk van machine is niet consistent.	Lucht in de machine gezogen.	Verbinding tussen slangadapter en slang controleren.
	Staat op de instelling Lage druk.	Geen actie vereist.
Machine stopt automatisch.	De accu is leeg.	Vervangen door nieuw accupack of accupack opladen.
	Mondstuk geblokkeerd. Stroombeveiliging geactiveerd.	Verwijder het mondstuk en schakel de machine in. As de machine normaal werkt, mondstuk vervangen.
Het uiteinde van de aanzuigslang blijft niet onder water.	Er zit lucht in de aanzuigslang en/of de drijver is niet goed ingesteld.	Zorg ervoor dat alle lucht uit de aanzuigslang is verwijderd. Pas de locatie van de drijver op de aanzuigslang aan zodat het filter ruim onder het wateroppervlak zit, maar net boven de bodem van de waterbron, waar het filter zich snel met vuil kan vullen.
Machine zuigt geen water aan na langdurig te zijn opgeslagen.	Er kan extra lucht in de machine worden gezogen.	1) Houd de Hydroshot lager bij de grond (minder dan 1,5 m van de grond) om de waterstroom te verbeteren. 2) "Vul de aanzuigslang volledig voor" met water om ervoor te zorgen dat alle lucht is verwijderd. 3) Gebruik de Hydroshot zonder dat de lans of het mondstuk is bevestigd, zodat een grotere hoeveelheid water snel en gemakkelijk door het apparaat kan stromen. Zodra alle luchtbellen lijken te zijn verwijderd, plaatst u de lans en het mondstuk terug. 4) Sluit rechtstreeks aan op een wateraansluiting met tuinslang om alle lucht uit het systeem te verwijderen. Zie afbeeldingen E1, E2, E3.

11. CONFORMITEITVERKLARING

Wij,
Positec Germany GmbH
Postfach 32 02 16, 50796 Cologne, Germany

Namens Positec verklaar ik dat het product
Beschrijving **2 in 1: Krachtige draagbare reiniger/
watervernevelaar**
Type **WG633E WG633E.X (620-649 - aanduiding
van machines, representatief van accu-noeischaar)**
Functie **Voor huishoudelijke reiniging met hoge
druk**

Voldoet aan de volgende richtlijnen,
**2006/42/EC, 2014/30/EU, 2011/65/EU& (EU)
2015/863, 2000/14/EC gewijzigd door 2005/88/EC**

2000/14/EC gewijzigd door 2005/88/EC:
- Procedure beoordeling conformiteit volgens **Annex
V**
- Niveau gemeten geluidsvermogen **89.3dB (A)**
- Opgegeven, gegarandeerde niveau geluidsvermogen
92 dB (A)

Normen voldoen aan,
**EN 60335-1, EN 60335-2-79, EN 62233, EN ISO
3744, EN IEC 55014-1, EN IEC 55014-2, EN IEC
63000**

De persoon die bevoegd is om het technische
bestand te compileren,
Naam: Marcel Filz
Adres: Positec Germany GmbH
Postfach 32 02 16, 50796 Cologne, Germany



2023/08/14
Allen Ding
Deputy Chief Engineer, Testing & Certification
Positec Technology (China) Co., Ltd
18, Dongwang Road, Suzhou Industrial
Park, Jiangsu 215123, P. R. China

Brugere kan se den elektroniske vejledning på <https://eu.worx.com>.

INDHOLDSFORTEGNELSE

1. SIKKERHEDSINSTRUKTIONER
2. KOMPONENTLISTE
3. TEKNISKE DATA
4. BEREGNET ANVENDELSESOMRÅDE
5. BETJENINGSVEJLEDNING
6. TILSLUTNING AF TILBEHØR
7. VEDLIGEHOLDELSE
8. RENGØRING/OPBEVARING
9. MILJØBESKYTTELSE
10. FEJLFINDING
11. KONFORMITETSERKLÆRING

1. SIKKERHEDSINSTRUKTIONER PRODUKTSIKKERHED GENERELLE ADVARSLER

 **ADVARSEL: Læs alle sikkerhedsadvarsler og alle instruktioner.** Læs samtlige anvisninger. Manglende overholdelse af nedenstående anvisninger kan resultere i elektrisk stød, brand og/eller alvorlig personskade.

GEM ALLE ADVARSLER OG INSTRUKTIONER FOR FREMTIDIG REFERENCE.

Dette udstyr kan anvendes af personer med fysiske,

sensoriske eller mentale nedsættelser eller manglende evner og kendskab, hvis de er under supervision eller gives instruktioner om anvendelse af udstyret på sikker måde og forstår de involverede farer. Børn må ikke lege med apparatet. Børn skal være under opsyn, så de ikke leger med redskabet. Apparatet må kun anvendes med strømsforsyningsenheden leveret med apparatet.

HØJTRYKSRENSER GENERELLE ADVARSLER

- **ADVARSEL** Produktet er beregnet til at blive brugt sammen med et neutralt rengøringsmiddel leveret eller anbefalet af producenten. Brugen af andre rengøringsmidler eller kemikalier kan påvirke produktets sikkerhed.
- **ADVARSEL** Højtryksstråler er farlige ved misbrug. Vandstrålen må ikke rettes mod personer, strømførende elektrisk udstyr eller selve produktet.
- **ADVARSEL** Anvend ikke maskinen i nærheden af personer, medmindre disse

- bærer beskyttelsestøj.
- ADVARSEL Ret ikke vandstrålen mod dig selv eller andre for at rense/ rengøre tøj eller fodtøj.
 - ADVARSEL Risiko for eksplosion
 - Sprøjt ikke med brandbare væsker.
 - ADVARSEL Lad ikke børn eller uskoledede personer bruge dette produkt.
 - ADVARSEL Højtryksslanger, fittings og koblinger er vigtige for produktets sikkerhed. De benyttede slanger, fittings og koblinger skal være anbefalet af producenten.
 - ADVARSEL Anvend kun tilbehør godkendt af producenten. Brug af ukorrekte tilbehørsdele kan medføre personskader.
 - ADVARSEL Vand, der strømmer gennem en tilbageløbsventil, kan ikke drikkes.
 - ADVARSEL Under rengøring eller vedligeholdelse af maskinen, og ved udskiftning af dele eller ændring af maskinen, skal dens strømforsyning afbrydes. Dette gøres ved at tage batteriet ud.
 - ADVARSEL Brug ikke produktet, hvis vigtige dele er beskadiget såsom sikkerhedsanordninger, højtryksslanger eller sprøjtepistolen.
 - ADVARSEL Stop altid produktet, hvis du efterlader det uden opsyn.
 - Brug komplet personligt beskyttelsesudstyr ved betjening af produktet såsom støvler, beskyttelseshandsker, sikkerhedshjelm med visir og høreværn.
 - Der er fare for tilbageslag og pludselige drejningsmomenter, når aftrækkeren trykkes ned. Hold ordentligt fast i produktet.

90

Dette er en Klasse III apparat, og det skal kun tilsluttes ved sikkerhedsforsyning med ekstra lav spænding, som svarer til markeringen på apparatet.

ADVARSEL: Til genopladning af batteriet, må du kun bruge den aftagelige forsyningsenhed, der følger med dette apparat.

SIKKERHEDSFORSKRIFTER TIL BATTERISÆT

- a) Sekundærelementer eller batterisæt må ikke skilles ad, åbnes eller knuses.
- b) Et batterisæt må ikke kortsluttes. Batterisæt må ikke opbevares lemfædigt i en kasse eller skuffe, hvor de kan kortslutte hinanden eller kortsluttes af ledende genstande. Når batterisættet ikke er i brug, skal det holdes væk fra andre metalgenstande, såsom papirclips, mønter, nøgler, søm, skruer eller andre små metalgenstande, der kan skabe en forbindelse fra en pol til en anden, Kortslutning af batteripoler kan medføre forbrændinger eller brand.
- c) Batterisæt må ikke udsættes for varme eller ild. Må ikke opbevares i direkte sollys.
- d) Batterisæt må ikke udsættes for mekaniske stød.
- e) I tilfælde af at et batteri lækker, må væsken ikke komme i kontakt med huden eller øjne. Hvis der er sket kontakt, skal det berørte område vaskes med rigelige mængder vand, hvorefter der søges lægehjælp.
- f) Opbevar batterisæt på et rent og tørt sted.
- g) Aftør batterisættets poler med en tør klud, hvis de bliver snavsede.
- h) Batterisæt skal oplades før anvendelsen. Anvend altid den korrekte oplader, og læs producentens anvisninger eller brugervejledning for, hvordan batterierne oplades korrekt.
- i) Et batterisæt må ikke efterlades til opladning i længere tid, hvis det ikke anvendes.
- j) Efter længere opbevaringsperioder kan det være nødvendigt at oplade eller aflade batterisættet flere gange for at opnå den optimale ydelse.
- k) Genoplad kun med laderen specificeret af Worx. Anvend ingen anden oplader end den, der specifikt er beregnet til brug med udstyret.
- l) Brug kun det korrekte batteri til udstyret.

- m) Batterisættet skal opbevares utilgængeligt for børn.
- n) Opbevar den originale produktliteratur til fremtidig brug.
- o) Batterisættet skal fjernes fra udstyret, når det ikke er i brug.
- p) Bortskaffes på en miljørigtig måde.
- q) Bland ikke batterier af forskellig fremstilling, kapacitet, størrelse eller type i enheden.
- r) Hold batteriet væk fra mikrobølgeovne og højt tryk.
- s) Brug ikke engangsbatterier.

	Affald af elektroniske produkter må ikke bortskaffes sammen med husholdningsaffald. Genbrug det på et sted med faciliteter. Kontakt dine lokale myndigheder eller forhandler for rådgivning om genbrug.
	Fjern batteriet fra soklen før justering, vedligeholdelse eller brug.
 Li-Ion	Lithium-ion batteri Dette produkt er mærket med et symbol i forbindelse med "separat indsamling" af alle batterier og batteripakker. Det genanvendes eller fjernes for at reducere miljøbelastningen. Batteriet kan være skadeligt for miljøet og menneskers sundhed, fordi det indeholder skadelige stoffer.

2. KOMPONENTLISTE

1. Knap til indstilling af højt/lavt tryk
2. Låsekontakt
3. Batteripakke *
4. Tænd/sluk kontakt
5. Kobling til montering af slange
6. Vandtæt batterirum
7. Højtryks lanse
8. Multi-spray dyse
9. Kobling til montering af forsyningslange
10. Vandfilter til forsyningslange
11. Flyder
12. Forsyningslange
13. Sæbeflaske *
14. Børste *
15. Turbo dyse *
16. Foldbar vandbeholder *
17. Adapter til vandbeholder*
18. Gummiskraber *
19. Kort rør *

SYMBOLER

	ADVARSEL
	Læs brugsanvisningen
	Batterier kan påvirke vandmiljøet, hvis de ikke bortskaffes korrekt, hvorved de kan udgøre en fare for økosystemet. Bortskaf ikke batterierne som almindeligt affald.
	Forbrænd ikke
	Advarsel: Strålen må ikke rettes mod andre personer, dyr og elektrisk udstyr.

20.	FORLÆNGERRØR *
21.	FLEXIBEL LYNKOBLING*
22.	ROTARENDE RENSEBØRSTE *
23.	JUSTERBAR HØJTRYKS BØRSTE *
24.	LYNKOBLING
25.	BÆRETASKE
26.	VANDFILTER (SE FIG. V)

* Illustreret eller beskrevet tilbehør er kun delvis indeholdt i leverancen.

3. TEKNISKE DATA

Type: WG633E WG633E.X (620-649 - klassificeret som maskiner, repræsenteret ved batteridrevet afvasker)

	WG633E WG633E.X **
Spænding	20 V Max***
Maks. tilladt tryk****	5.6 Mpa
Arbejds tryk	3.8 Mpa @high 2.5 Mpa @Eco
Maks. vand strømningshastighed	220 L/hr
Maks. vandtryk ved indløb	0.6 Mpa
Maks. sugehøjde	1.5m
Beskyttelsesgrad	IPX5
Vand temperatur	Max 40°C
Maskinens vægt (med rør)	1.54kg

** X = 1-999, A-Z, M1-M9 er kun til forskellige kunder, der er ingen sikkerhedsrelaterede ændringer mellem disse modeller

*** Spændingen er målt uden arbejdsbelastning. Den indledende batterispænding når maksimalt op på 20 volt. Nominel spænding er 18 volt.

****Kontroller trykket på følgende måde: Trykket forøges til 110 % af det tilladte tryk eller med 1,5 MPa på uopvarmede maskiner, og produktet skal virke.

STØJINFORMATION

A-vægtet lydtryksniveau	L_{pA} : 78.3dB(A)
K_{pA}	3.0dB(A)
A-vægtet lydeffektniveau	L_{wA} : 89.3dB(A)

K_{wA} 3.0dB(A)

Brug høreværn, hvis lydtrykket kommer over 80dB (A)



VIBRATIONSINFORMATION

Typisk vægtet vibration $a_n < 2.5m/s^2$ $K = 1.5m/s^2$

⚠ ADVARSEL: Vibrationsværdien under den faktiske brug af maskinværktøjet kan afvige fra den opgivne værdi afhængigt af måderne, værktøjet benyttes på. Se følgende eksempler på, hvad vibrationerne kan afhænge af:

Hvordan værktøjet bruges og materialerne, der skæres eller bores i.

Værktøjets stand og vedligeholdelse.

Anvendelse af korrekt tilbehør og kontrol med, at det er skarpt og i en i det hele taget god tilstand.

Hvor kraftigt, der holdes fast i håndtaget og, om der benyttes antivibrationsudstyr.

Om værktøjet anvendes i henhold til dets konstruktion og nærværende anvisninger.

Værktøjet kan medføre et hånd/arm-vibrationsyndrom, hvis det ikke bruges på rigtig måde.

⚠ ADVARSEL: En vurdering af udsættelsesgraden under det aktuelle brug skal omfatte alle dele af arbejdscyklussen, herunder antallet af gange værktøjet slås til og fra, og tomgangsdriften uden for selve arbejdsopgaven. Dette kan afgørende reducere udsættelsesniveauet i den samlede arbejdsperiode. Sådan kan du minimere risikoen for udsættelse for vibrationer.

Vedligehold værktøjet i overensstemmelse med disse instruktioner og hold det korrekt smurt (hvor det er nødvendigt).

Hvis værktøjet bruges ofte, bør du anskaffe antivibrationsudstyr.

Planlæg dit arbejde, så du kan fordele arbejde med kraftige vibrationer over flere dage.

ANBEFALEDE BATTERIER OG OPLADERE

Kategori	typen	Kapacitet
20V batteri	WA3014	4.0 Ah
20V oplader	WA3880	2.0 A

Vi anbefaler, at du køber tilbehør fra den butik, hvor værktøjet sælges. Se tilbehørspakken for flere detaljer. Butikspersonale kan hjælpe og rådgive dig.

4. BEREGNET ANVENDELSESOMRÅDE

Dette værktøj er tiltænkt anvendelse til rengøring og vanding.

5. BETJENINGSVEJLEDNING



NOTER Før du bruger dette værktøj, læs instruktionsbogen omhyggeligt.

MONTERING OG DRIFT

HANDLING	FIGUR
FØR BRUG	
Udtagning af batteriet	Se Fig. A1
Installation af batteriet	Se Fig. A2
Kontrollering af batteriets tilstand Noter: Fig. A3 Gælder kun for batteripakke med lysindikator.	Se Fig. A3
Opladning af batteriet Flere oplysninger kan findes i vejledningen til opladeren.	Se Fig. A4
MONTERING	
Noter: Trykdysen har tre indstillinger: Stang til trykrensning, kort stang og kort med forlængerstang.	
Måde 1: Monter højtryks lansen til højtryksdysen.	Se Fig. B1
Måde 2: Sådan sættes den korte stang på trykdysen	Se Fig. B2
Måde 3: Fastgør forlængerlansen til kraftdysen, og fastgør derefter den korte lanse til forlængerlansen.	Se Fig. B3, B4
Tilslutning af multi-spray dysen BEMÆRK: Når det tilsluttes, drej dysen til venstre og højre for at sikre, at dysen er helt i position og træk forsigtigt i den for at sørge for, at den er låst sikkert fast i positionen.	Se Fig. C
Tilslutning af slangen til trykdysen BEMÆRK: Når slangen tilsluttes, kontrollér forbindelsen forsigtigt ved at trække i slangen. Den skal ikke kunne trækkes af.	Se Fig. D1, D2, D3

DRIFT



ADVARSEL: Det leverede batteri er ikke vandtæt. For at undgå risiko for at batteriet svigter, skal det beskyttes mod vandpåvirkning ved brug. Opbevar værktøjet og batteriet på et tørt sted efter brug.

Start

BEMÆRK: Ved første brug eller efter langvarig opbevaring, anbefales det at fastgøre vandhansen eller sprøjte vand i slangeadapteren med maskinen tændt, så den tømmes for luft. Påbegynd ikke arbejdet, før vandet går op langs slangen og sprøjter ud.

Se Fig. E1, E2, E3

Vælg et dysemønster

BEMÆRK: Vælg en egnet dysemønster i forhold til arbejdet. Spraymønstrene 00, 15°, 25° og 40° er egnet til rengøring og spraymønsteret med symbolet  er velegnet til vanding.

Se Fig. F



ADVARSEL: Skift ikke dysemønster, mens værktøjet er tændt.

Rengøring



ADVARSEL: Tilslut ikke maskinen til vandforsyninger der er snavsede, rustne, mudrede eller tærede. (Herunder rengøringsvæsker til vinduer, plantegødning eller kunstgødning osv.)
BEMÆRK: Hvis der bruges havvand, skal produktet efterfølgende skylles igennem og renses med ferskvand for at forlænge maskinens levetid.

Se Fig. G, H

Vanding

Se Fig. I



ADVARSEL: Kontroller trykket på følgende måde: Trykket forøges til 110 % af det tilladte tryk eller med 1,5 MPa på uopvarmede maskiner, og produktet skal virke.

Se Fig. W

6. TILSLUTNING AF TILBEHØR

Der medleveres en del tilbehør med dette produkt til anvendelse til forskellige applikationer. **Forsøg ikke at rengøre uden brug af røret eller uden tilbehør tilkoblet**

1. Sæbeflaske (WA4036, sælges separat)

Sæbeflasken opbevarer rengøringsmiddel til grundigere rengøring af snavs. Den anvendes sammen med trykdysen. (Se Fig. J)

BEMÆRK: Hold maskinen tilsluttet til konstant vand når sæbe flasken er i brug.

2. Børste (WA4048, sælges separat)

Børsten er til rengøring af biler, både, motorcykler etc. Den anvendes sammen med trykdysen. (Se Fig. K)

3. Foldbar vandbeholder (WA4015, sælges separat)

Den foldbare vandbeholder gør det muligt for dig at tilslutte til en vandbeholder, når du er langt fra forsyningskilden. Når den ikke anvendes, kan den foldes sammen og opbevares. (Se Fig. L1, L2)

4. Turbo dyse (WA4037, sælges separat)

Turbo dysen giver 360 ° roterende vand, der renser et større område end 0 ° vandmønsteret i den samme tid. Det anbefales at bruge den med højt tryk (Se Fig. M)

5. Vinduesskraber med vandsprøjte (WA4050, sælges separat)

Vinduesskraberens hurtige tilslutning klikker hurtigt på værktøjet til at sprøjte vand på eller tørre vand af glas eller flisebelagte overflader. Passer til HYDROSHOTTM power cleaner eller forlængelseslansen. (Se Fig. N1, N2, N3, N4)

6. Flasketilslutning (WA4038)

Tilbehøret til tilslutningen til flaskens kapsel gør det muligt at tilslutte tilbehøret direkte til de fleste 2-liters flasker med en åbning på ca. 1". (BEMÆRK: Passer måske ikke til alle forbrugsodavands- eller vandflasker) (Se Fig. O1, O2, O3)

 **ADVARSEL:** Foretag ikke tilslutningen, før den skal anvendes. Anordningen vil lække væske, hvis der installeres en flaske, når maskinen ligger på en overflade.

7. Flexibel lynkobling (WA4039, sælges separat)

Den flexible lynkobling tillader at rengørings hovederne er fuldt ud justerbar op til 180° i alle retninger. Hvilket gør det ideelt at rengøre svært tilgængelige områder. Brugbar til HYDROSHOTTM højtryks renser og multi-spray dyse. (Se Fig. Q1, Q2)

8. Roterende rensbørste (WA4042, sælges separat)

Den roterende rensbørste tilkobles nemt ved rengøring af sarte overflader og svært tilgængelige steder. Passer på HYDROSHOTTM højtryksrenser med eller uden højtryks lansen monteret. (Se Fig. R)

9. Justerbar højtryks børste (WA1820/WA1821, sælges separat)

Den justerbar højtryks børste tilkobles nemt ved rengøring af grove overflader. Passer på HYDROSHOTTM højtryksrenser med eller uden højtryks lansen monteret (Se Fig. S, T, U). Den bløde børste (WA1820) er anbefalelsesværdig ved sarte overflader, og den stive børste (WA1821) er anbefalelsesværdig ved rengøring af grove overflader (kan ikke anbefales til biler og andre overflader der kan blive ridset).

7. VEDLIGEHOLDELSE

Fjern batterienheden, før du udfører justeringen.

De produktet efter for beskadigelse og slidte dele, hver gang den skal anvendes. Anvend den ikke, hvis du finder beskadigelser eller slidte dele. Kontakt vore leverandør eller producenten for reservedele.

Vedligeholdelse af slangefilter

Skru slangefilteret af slangen og tag filtret af. Skyl

delene i rent vand, før de monteres igen. (Se Fig. P1, P2)

Filtervedligeholdelse (Se Fig. V)

Skyl filtret i rent vand, før det sættes i igen.

BEMÆRK: Slangekoblingen skal påmonteres med forsigtighed. Ellers kan der opstå problemer med fremtidig vandtilførsel.

 **ADVARSEL:** Alt andet service skal laves af autoriseret servicepartner.

8. RENGØRING/OPBEVARING

Før opbevaring skal alt vand drænes fra maskine og slange.

Rengør maskinens plasthus ved hjælp af en blød børste og en ren klud. Anvend ikke vand, rengøringsmiddel eller polish. Opbevar den på et tørt sted uden for børns rækkevidde. Placer ikke andre objekter på toppen af maskinen. Opbevar maskinen og tilbehøret frostfrit.

9. MILJØBESKYTTELSE

 Elektrisk affald må ikke smides ud sammen med dit almindelige husholdningsaffald.

 Du bedes venligst genbruge affaldet hvis muligt. Forhør dig hos din lokale kommune eller din forhandler vedrørende genbrug.

10. FEJLFINDING

Problem	Mulig årsag	Mulig løsning
Maskinen kører, men den trækker ikke vand eller der er ikke tilstrækkeligt tryk.	Højtryksrensere holdes for højt fra vandkilden. BEMÆRK: Jo højere højtryksrensere holdes oppe i luften, jo hårdere skal pumpen arbejde for at trække vandet (op) mod tyngdekraften.	Hold højtryksrensere lavere mod jorden (under 1,5 m fra jorden), for at forbedre vandstrømmen.
	Slangefilteret er blokeret.	Tag slangefilteret ud og rens delene med rent vand. (Se Fig. P1, P2)
	Brugerens haveslange er ikke korrekt forbundet til maskinen.	Kontroller og genmonter haveslangen stramt. (Se Fig. D2)
	Koblingen til slangen løsner sig.	Stram slangeadapteren med en skrueøgle.
	Filteret mangler. (Se Fig. R)	Kontakt WORX servicerepræsentant for at få en filterskærm.
	Filterskærmen er tilstoppet. (Se Fig. R)	Rengør filterskærmen regelmæssigt.
	Pumpe, slange eller andre dele er frosset på grund af temperaturen udenfor.	Vent på at pumpe, slange eller andre dele tør op.
	Slangen er knækket.	Ret slangen ud.
Multi-spray dysen lækker.	Der er muligvis for meget luft i slangen og i højtryksrensere.	Hvis luft samler sig i slangen eller i pumpen, falder vandtrykket. 1) Hold højtryksrensere lavere mod jorden (under 1,5 m fra jorden), for at forbedre vandstrømmen. 2) "Fyld forsyningsslangen helt op på forhånd" med vand, så luften fjernes. 3) Start højtryksrensere uden stang eller dyse, så mere vand hurtigere og nemmere kan strømme igennem apparatet. Når alle luftlommerne er væk, skal du sætte stangen og dysen på igen. 4) Tilslut direkte til en vandforsyning med en haveslange for at fjerne al luft i systemet. Se figur E1, E2, E3.
	Dysemønsteret sprayer ikke korrekt.	Sørg for, at dysemønstersymbolet er justeret med indikatormærket på værktøjet.
Udgangstrykket forøges pludselig.	Luft har samlet sig i slangen eller i pumpen.	Lad apparatet køre i et par minutter, indtil lækagen stopper. Se, hvordan luftlommerne fjernes i kommentarerne overfor.
Maskinen dræner vandet efter den er standset.	Multi-spray dysen er blokeret.	Fjern eventuelt synligt skidt med en lille genstand, såsom en papirclips. Udskift med en ny multi-spray dyse.
Sæbetilbehøret kan ikke spraye opløsningsmidlet ud.	Der er vand tilbage i forlængerrør og pumpe efter standsning.	Fjern batterier og slanger. Tryk på aftrækkeren og drej højtryksrensere i forskellige retninger, så alt vandet løber ud.
	Blokering af sæbeflaske.	Rengør den med friskt vand.
	Apparatet er ikke forbundet til vandforsyningen.	Slut apparatet til vandforsyningen, før det tændes.

Maskinen starter ikke.	Batteriet er ikke monteret korrekt.	Genmonter batteriet.
	Batteriet er løbet tør for strøm.	Replace with a new battery pack or recharge the battery pack.
	Ødelagt batteri.	Skift batteriet.
Maskintrykket er ikke konstant.	Der suges yderligere luft ind i maskinen.	Kontroller forbindelsen mellem slangeadapteren og slangen.
	Den er indstillet til lavt tryk.	Ingen handling nødvendig.
Maskinen standser automatisk.	Batteriet er løbet tør for strøm.	Udskift med et nyt batteri eller genoplad batteriet.
	Multi-spray dysen er blokeret. Fejlspændingssikring er aktiveret.	Fjern multi-spray dysen og tænd maskinen. Hvis maskinen kører normal, udskift med en ny multi-spray dyse.
Enden på forsyningsslangen holder sig ikke nedsænket.	Der er stadig luft i forsyningsslangen og/eller flyderen er ikke justeret forkert.	Sørg for, at al luften er ud af forsyningsslangen. Juster flyderen i forsyningsslangen, så filtret sidder et godt stykke under vandoverfladen, men stadig lige over bunden på vandkilden, hvor filtret hurtigt fyldes med skidt.
Apparatet trækker ikke vand efter længere tids opbevaring.	Der suges muligvis stadig luft ind i apparatet.	<ol style="list-style-type: none"> 1) Hold højtrykssensoren lavere mod jorden (under 1,5 m fra jorden), for at forbedre vandstrømmen. 2) "Fyld forsyningsslangen helt op på forhånd" med vand, så luften fjernes. 3) Start højtrykssensoren uden stang eller dyse, så mere vand hurtigere og nemmere kan strømme igennem apparatet. Når alle luftlommerne er væk, skal du sætte stangen og dysen på igen. 4) Tilslut direkte til en vandforsyning med en haveslange for at fjerne al luft i systemet. Se figur E1, E2, E3.

11. KONFORMITETSERKLÆRING

Vi,
Positec Germany GmbH
Postfach 32 02 16, 50796 Cologne, Germany

På vegne af Positec erklæres at produktet
Beskrivelse **2 i 1: Bærbar Power Cleaner/
Vandspuler**
Type **WG633E WG633E.X (620-649 - klassificeret
som maskiner, repræsenteret ved batteridrevet
afvasker)**
Funktion **Højtryksrensere til husholdningsbrug**

Er i overensstemmelse med følgende direktiver:
**2006/42/EC, 2014/30/EU, 2011/65/EU& (EU)
2015/863, 2000/14/EC ændret ved 2005/88/EC**

2000/14/EC ændret ved 2005/88/EC:
- Konformitetstestprocedure pr. **Annex V**
- Målt niveau for lydeffekt **89.3 dB (A)**
- Deklareret garanteret niveau for lydeffekt **92dB (A)**

Standarder i overensstemmelse med:
**EN 60335-1, EN 60335-2-79, EN 62233, EN ISO
3744, EN IEC 55014-1, EN IEC 55014-2, EN IEC
63000**

Personen, autoriseret til at udarbejde den tekniske fil,

Navn: Marcel Filz
Adresse: Positec Germany GmbH
Postfach 32 02 16, 50796 Cologne, Germany

2023/08/14
Allen Ding
Deputy Chief Engineer, Testing & Certification
Positec Technology (China) Co., Ltd
18, Dongwang Road, Suzhou Industrial
Park, Jiangsu 215123, P. R. China

Brukere finner elektroniske instruksjoner på <https://eu.worx.com>.

INNHOLDSFORTEGNELSE

1. SIKKERHETSINSTRUKSJONER
2. KOMPONENTLISTE
3. TEKNISKE DATA
4. FORMÅLSMESSIG BRUK
5. OPERASJON
6. PÅSETTING AV TILBEHØR
7. VEDLIKEHOLD
8. RENGJØRING/OPPBEVARING
9. MILJØVERNILTAK
10. FEILSØKING
11. SAMSVARERKLÆRING

1. SIKKERHETSINSTRUKSJONER PRODUKTSIKKERHET GENERELLE SIKKERHETS- ADVARSLER

 **ADVARSEL! Les alle sikkerhetsadvarsler og alle instruksjoner.** Hvis du unnlater å følge instruksjonene under, kan det resultere i elektrisk støt, brann og/eller alvorlig skade.

TA VARE PÅ ADVARSLER OG INSTRUKSJONER FOR FREMTIDIG REFERANSE.

Dette apparatet kan brukes av personer med redusert fysiske, sensoriske eller mentale evner eller mangel

på erfaring og kunnskap så lenge de er under oppsyn eller har fått opplæring i sikker bruk av apparatet og forstår farene som er involvert. Barn skal ikke leke med apparatet. Barn må være under tilsyn for å sikre at de ikke leker med maskinen.

Maskinen skal bare brukes med den medleverte strømforsyningen.

HØYTRYKKSSPYLER GENERELLE SIKKERHETS- ADVARSLER

- **ADVARSEL** Det er meningen at maskinen brukes med et nøytralt vaskemiddel fra produsenten eller et vaskemiddel som produsenten har anbefalt. Bruk av andre rengjøringsmidler eller kjemikalier kan gå ut over maskinens sikkerhet.
- **ADVARSEL** HHøytrykksstrålen er farlig hvis den brukes feil. Ikke rett strålen mot folk, strømførende utstyr eller selve maskinen.
- **ADVARSEL** Maskinen må ikke brukes når folk uten verneutstyr er innenfor rekkevidde.

- ADVARSEL Ikke rett strålen mot deg selv eller andre i den hensikt å rengjøre klær eller fottøy.
- ADVARSEL Fare for eksplosjon
- Ikke spray brennbare væsker
- ADVARSEL Ikke la barn eller ukyndige bruke dette utstyret.
- ADVARSEL Høytrykksslanger, beslag og koblinger er viktige for maskinens sikkerhet. Bruk bare slanger, beslag og koplinger som er anbefalt av produsenten.
- ADVARSEL Bruk kun tilbehør som har blitt godkjent av produsenten. Bruken av upassende tilbehør kan føre til personskade.
- ADVARSEL Vann som strømmer gjennom en tilbakeslagsventil, egner seg ikke som drikkevann.
- ADVARSEL Maskinen må kobles fra strømkilden ved å fjerne batteripakken fra maskinen under rengjøring eller vedlikehold, og ved utskifting av deler eller ombygging av maskinen til en annen funksjon
- ADVARSEL Ikke bruk maskinen hvis viktige deler er skadet, for eksempel sikkerhetsanordninger, høytrykksslanger eller utløserhåndtaket.
- ADVARSEL Stopp maskinen når du forlater den uten tilsyn.
- Bruk fullstendig personlig verneutstyr når du bruker maskinen, som støvler, vernehansker, vernehjelmer med visir og hørselvern.
- Det er fare for tilbakeslagskraft og et plutselig dreiemoment på sprayenheten ved åpning av avtrekkerpistolen. Hold godt i munnstykkene.

Dette er et Klasse III-apparat, og det må kun tilkobles en sikker ekstra lav spenning som samsvarer med merkingen på apparatet.

ADVARSEL: For å lade batteriet, må du bare den avtakbare forsyningsenheten som følger med dette apparatet.

SIKKERHETSANVISNINGER FOR BATTERIPAKKE

a) Ikke demonter, åpne eller riv opp sekundære celler

- eller batteripakker.
- b) Ikke kortslutt en celle eller en batteripakke. Ikke oppbevar celler eller batteripakke løst i en boks eller skuff hvor de kan kortslutte hverandre eller bli kortsluttet av andre metallgjenstander. Når batteripakken ikke er i bruk skal den holdes adskilt fra andre metallgjenstander som binders, mynter, nøkler, spiker, skruer eller andre små metallobjekter. Kortslutning av batteriet kan forårsake skader eller brann.
 - c) Ikke utsett celler eller batteripakke for varme eller ild. Unngå oppbevaring i direkte sollys.
 - d) Ikke utsett celler eller batteripakke for mekanisk støt.
 - e) Hvis du opplever cellelekkasje, ikke la væsken komme i kontakt med huden eller øynene. Dersom kontakt har oppstått, vask området med rikelige mengder vann og oppsøk medisinsk hjelp.
 - f) Hold batteripakken ren og tørr.
 - g) Tørk batteripakkekontaktene med en ren, tørr klut hvis de blir skitne.
 - h) Batteripakken må lades før bruk. Bruk denne instruksjonen og korrekt ladeprosedyre.
 - i) Ikke ha batteripakken til ladning når den ikke er i bruk.
 - j) Etter en lang lagringsperiode kan det være nødvendig å lade og utlade batteripakken flere ganger for å oppnå maksimal ytelse.
 - k) Bruk kun batterilader spesifisert av Worx. Bruk ikke andre ladere enn de som er levert for bruk med utstyret.
 - l) Tikke bruk batteripakker som ikke er beregnet for bruk sammen med utstyret.
 - m) Hold batteripakken utenfor barns rekkevidde.
 - n) Ta vare på den originale bruksanvisningen for fremtidig bruk
 - o) Ta ut batteriene fra utstyret når det ikke er i bruk
 - p) Kvitt deg med produktet på forsvarlig måte.
 - q) Ikke bland batterier av forskjellig produksjon, kapasitet, størrelse eller

- type i enheten.
- r) Hold batteriet unna mikrobølger og høyt trykk.
- s) Ikke bruk ikke-oppladbare batterier.

SYMBOLER

	ADVARSEL
	Les instruksjonsveiledningen
	Batterier kan ende opp i vann hvis de ikke kastes på riktig måte, som kan være farlig for økosystemet. Ikke kast brukte batterier som usortert husholdningsavfall.
	Ikke brenn
	Advarsel: Ikke rett strålen mot personer, dyr og elektrisk utstyr.
	Avfall etter elektriske produkter må ikke legges sammen med husholdningsavfall. Vennligst resirkuler avfallet der dette finnes. Undersøk hos de lokale myndighetene eller en detaljist for resirkuleringsråd.
	Fjern batteriet fra holderen før det utføres noen form for justering, service eller vedlikehold.
 Li-Ion	Litiumionbatteri Som er merket med symbolene knyttet til "separat samling" av alle batteripakker og batteripakker. Det blir deretter resirkulert eller fjernet for å redusere miljøbelastningen. Batteripakken kan være skadelig for miljøet og menneskers helse fordi det inneholder skadelige stoffer.

2. KOMPONENTLISTE

1. HØYT/LAVT-TRYKKINNSTILLINGSKNAPP
2. LÅSEBRYTER
3. BATTERIPAKKE *
4. PÅ/AV BRYTERHÅNDTAK
5. HURTIGKOBLINGSADAPTER FOR SLANGE
6. VANNTETT BATTERIHUS
7. TRYKKSPYLELANSE
8. MULTI-SPRAYDYSE
9. HURTIGKOBLINGSADAPTER FOR TREKKSANGE
10. TREKKSANGENS VANNFILTER
11. FLOTTØR
12. TREKKSANGE
13. SÅPEFLASKE *
14. BØRSTE *
15. TURBODYSE *
16. SAMMENLEGGBAR VANNBØTTE *
17. VANNFLASKEADAPTER*
18. NAL *
19. KORT LANSE *
20. FORLENGERLANSE *
21. ROTERENDE HURTIGKOBLEADAPTER*
22. ROTERENDE VASKEBØRSTE *
23. JUSTERBAR KRAFTSKRUBB *
24. HURTIGKOBLINGSADAPTER
25. BÆREVESKE
26. VANNFILTER (SE FIG. V)

* Illustrert eller beskrevet tilbehør inngår delvis ikke i leveransen.

3. TEKNISKE DATA

Type: **WG633E WG633E.X (620-649 - betegnelse av maskineri, representativt for batteridrevet vasker)**

	WG633E WG633E.X **
Merkespenning	20 V Max***
Maks tillatt trykk****	5.6 Mpa
Nominelt trykk	3.8 Mpa @high 2.5 Mpa @Eco
Maks. vannflytate	220 L/hr
Maks. inntaksvanntrykk	0.6 Mpa
Maks sugehøyde	1.5m
Beskyttelsesgrad	IPX5
Vanntemperatur	Maks 40°C
Maskinens vekt (med lanse)	1.54kg

** X = 1-999, A-Z, M1-M9 er kun for forskjellige kunder, det er ingen sikkerhetsrelaterte endringer mellom disse modellene

*** Spennning målt uten belastning. Batterispenningen er 20 V til å begynne med. Nominell spenning er 18 V.

****Tillatt trykk kontrolleres ved følgende test:

Trykket økes til 110 % av tillatt trykk, eller med 1,5 MPa for oppvarmede maskiner, før enheten kan benyttes.

STØYINFORMASJON

Belastning lydtrykk L_{pA} : 78.3dB(A)

K_{pA} 3.0dB(A)

Belastning lydeffekt L_{wA} : 89.3dB(A)

K_{wA} 3.0dB(A)

Bruk hørselsvern når lydtrykket er over 80 dB (A)



VIBRASJONSINFORMASJON

Vanlig belastningsvibrasjon

$a_h < 2.5m/s^2$ $K = 1.5m/s^2$

ADVARSEL: Vibrasjonsutslippsverdien under faktisk bruk av verktøyet kan avvike fra oppgitt verdi, avhengig av måten verktøyet brukes på og

følgende eksempler og andre variasjoner i hvordan verktøyet brukes:
Hvordan verktøyet brukes og hvilke materialene som blir kuttet eller drillert.

Verktøyet er i god stand og godt vedlikeholdt. Bruk av riktig tilbehør for verktøyet, og sørg for at det er skarpt og i god stand.
Hvor stramt grepet på håndtakene er, og om det brukes antivibrasjonstilbehør.
Og at verktøyet blir brukt til det formålet det er tilsiktet i henhold til designet og disse instruksjonene.

Dette verktøyet kan forårsake hånd-arm vibrasjonssyndrom, hvis det ikke brukes riktig.

ADVARSEL: For å være nøyaktig, bør også et overslag over eksponeringsnivå under faktiske bruksforhold også tas med i betraktning i alle deler av driftssyklusen, slik som når verktøyet er skrudd av og når det går på tomgang, men ikke faktisk gjør jobben. Dette kan redusere eksponeringsnivået betraktelig over hele arbeidsperioden.

For å hjelpe til å minimere risikoen for vibrasjonseksponering. Vedlikehold verktøyet i henhold til disse instruksjonene og sørg for at det er godt smurt (der det er hensiktsmessig). Hvis verktøyet skal brukes regelmessig, invester i antivibrasjonstilbehør.
Planlegg arbeidstidplanen din slik at du sprer bruk av høyvibrasjonsverktøy utover flere dager.

FORESLÅTTE BATTERIER OG LADERE

Kategori	Type	Kapasitet
20V Batteri	WA3014	4.0 Ah
20V Lader	WA3880	2.0 A

Vi anbefaler at du kjøper tilbehør fra butikken der verktøyet selges. Se tilbehørspakken for mer informasjon. Butikkpersonalet kan hjelpe og gi deg råd.

4. FORMÅLSMESSIG BRUK

Dette verktøyet er beregnet for rengjøring og vanning.

5. OPERASJON





MERK: Les nøye gjennom instruksjonsboka før du bruker verktøyet

MONTERING OG DRIFT

2 i 1: Bærbar elektrisk Rengjører / Vannsprayer

NOR

HANDLING	FIGUR
FØR BRUK	
Fjerning av batteripakken	Se Fig. A1
Installering av batteripakken	Se Fig. A2
Kontrollerer batteriets tilstand MERK: Fig. A3 gjelder kun for batteripakke med indikatorlys.	Se Fig. A3
Lading av batteripakken Flere detaljer finnes i lademanualen	Se Fig. A4
MONTERING	
Måte 1: Høytrykksmunnstykket har tre forskjellige arbeidsmoduser: Trykkrengjøring, kort lanse og kombinert kort lanse / forlengerlanse. MERK: Ved tilkobling, rett inn de to utstikkerne på lansens sporene på dysen, som vist i Fig. B1.	Se Fig. B1
Måte 2: Feste kort lanse høytrykksmunnstykket MERK: Når du fester, juster de to fremspringene på lansens sporene på maskinen som vist i Fig. B2.	Se Fig. B2
Måte 3: Feste forlengelseslansen til strømmunnstykket, og fest deretter den korte lansens til forlengelseslansen MERK: Når du fester, justerer du de to projeksjoner som vist i Fig. B3 og Fig. B4.	Se Fig. B3, B4
Koble til multi-spraydysen OBS: Ved tilkobling, roter dysen til venstre og høyre for å forsikre at den sitter helt i stilling og trekk forsiktig i den for å sjekke at den er låst i sikker posisjon.	Se Fig. C
Koble slangen til dysen OBS: Etter at slangen er koblet til, sjekk tilkoblingen ved å trekke forsiktig i slangen. Den skal ikke la seg trekke av.	Se Fig. D1, D2, D3
BRUK  ADVARSEL: Det medfølgende batteriet ikke er vanntett. For å unngå fare for batterisvikt, beskytt batteriet fra eksponering for vann under bruk. Oppbevar verktøyet og batteriet på et tørt sted etter bruk.	

Start MERK: Ved første bruk eller etter langtidslagring, anbefales det å feste til en vannkran eller sprøyte inn vann i slangefestet med maskinen påskrudd, for å tømme den for luft. Begynn ikke å bruke den før vannet stiger gjennom slangen og spruter ut.	Se Fig. E1, E2, E3
Velg dysemønster OBS: Velg et hensiktsmessig dysemønster i forhold til arbeidet du skal utføre. Spraymønstrene 0°, 15°, 25° og 40° passer for rengjøring og spraymønsteret med symbolet  passer best for vanning.  ADVARSEL Ikke bytt spraymønster mens verktøyet er slått på.	Se Fig. F
Rengjøring  ADVARSEL: Ikke koble maskinen til vannkilder som er skitne, rustne, gjørmete, eller etsende. (Inkludert vindusåpevæsker, planteføde eller kunstgjødsel osv.) OBS: Dersom du bruker sjøvann, skal produktet rengjøres med ferskvann etter bruk for å forlenge levetiden av maskinen.	Se Fig. G, H
Vanning	Se Fig. I
 ADVARSEL: Tillatt trykk kontrolleres ved følgende test: Trykket økes til 110 % av tillatt trykk, eller med 1,5 MPa for uoppvarmede maskiner, før enheten kan benyttes.	Se Fig. W

6. PÅSETTING AV TILBEHØR

Det følger et antall tilbehør med dette produktet. Disse er nødvendige for forskjellige bruksområder. **Ikke gjør forsøk på rengjøring uten at det er satt på en lanse eller annet tilbehør.**

1. Såpeflaske (WA4036, selges separat)

Såpeflasken leverer vaskemiddel for dypere rengjøring av skitt. Den brukes sammen med dysen. (Se Fig. J)

OBS: Hold maskinen alltid koblet til vannkilden ved bruk av såpeflaske.

2. Børste (WA4048, selges separat)

Børsten er for rengjøring av biler, båter, motorsykler etc. Den brukes sammen med dysen. (Se Fig. K)

3. Sammenleggbare vannbøtte (WA4015, selges separat)

Den sammenleggbare vannbøtten lar deg koble til

vannforsyning når du er langt unna en vannkilde. Når den ikke er i bruk kan den legges sammen for oppbevaring. (Se Fig. L1, L2)

4. Turbodyse (WA4037, selges separat)

Turbodysens gir roterende vannstråler 360°, som gjør rent et større areal enn en 0° vannstråle i samme tidsrom. Anbefalt til bruk under høyt trykk. (Se Fig. M)

5. Vindusnal med vannsprøyte (WA4050, selges separat)

Vindusnalens hurtiglås smetter lett inn i verktøyet for å sprøyte på vann eller tørke av vann fra glass eller flislagte overflater. Egnert til kraftrensjøreren HYDROSHOTTM eller forlengelseslansen. (Se Fig. N1, N2, N3, N4)

6. Flaskekork-kobling (WA4038)

Koblingsutstyret for flaskekorken gjør at verktøyet får direkte kontakt med de fleste 2-liters flasker med omtrent 1" åpninger. (MERK: Passer kanskje ikke til alle éngangs brus- og vannflasker) (Se Fig. O1, O2, O3)

 **ADVARSEL:** Ikke monter på koblingstilbehøret for flaskekorken før den skal brukes. Ventilene i tilbehøret vil lekke væske dersom en flaske er montert med maskinen liggende på en flate.

7. Roterende hurtigkoblingsadapter (WA4039, selges separat)

Den roterende hurtigkoblingsadapteren lar deg regulere kraftrensjøringsdyser opp til 180° i alle retnigner. Dette er perfekt for rengjøring på vanskelig tilgjengelige steder. Passer for HYDROSHOTTM høytrykksvasker og multi-spraydyse (Se Fig. Q1, Q2)

8. Roterende vaskebørste (WA4042, selges separat)

Den roterende vaskebørsten klikker lett på plass på verktøyet for rengjøring av ømfintlige overflater og på trange steder. Passer for HYDROSHOTTM høytrykksvasker med eller uten forlengerlanse montert. (Se Fig. R)

9. Justerbar kraftskrubber (WA1820/WA1821, selges separat)

Den vandrevne roterende, skrubben klikker lett på plass på verktøyet for rengjøring av harde overflater. Passer for HYDROSHOTTM høytrykksvasker med eller uten forlengerlanse montert. (Se Fig. S, T, U) Den myke skrubben (WA1820) kan brukes for ømfintlige overflater og skrubben med stiv bust (WA1821) kan brukes for rengjøring av harde overflater (anbefales ikke for biler og overflater som kan ripes).

7. VEDLIKEHOLD

Fjern batteriet før det utføres noen form for justering, service eller vedlikehold.

Inspisér produktet for skadde eller slitte deler før hver

bruk. Må ikke brukes hvis det påvises skadde eller slitte deler. Kontakt leverandør eller produsent for reservedeler.

Vedlikehold av slangefilter

Skrú løs slangefilteret fra slangen og fjern silen. Skyll delene med rent vann før de settes sammen igjen. (Se Fig. P1, P2)

Vedlikehold av filter (Se Fig. V)

Skyll den med rent vann før du monterer den igjen. **OBS:** Når du skrú på igjen slangedaptere, pass på å trekke godt til. Ellers vil den kanskje ikke trekke nok vann for korrekt funksjon.

 **ADVARSEL:** Alt annet vedlikehold bør utføres av en autorisert servicerepresentant.

8. RENGJØRING/ OPPBEVARING

Før lagring må alt vann tømmes ut av maskinen og slangen.

Rengjør plasthuset på maskinen med en myk børste og en ren klut. Ikke bruk vann, løsemidler eller poleringsmidler. Oppbevar på et tørt og sikkert sted utenfor barns rekkevidde. Ikke sett andre ting oppå maskinen.

Oppbevar maskinen og tilbehøret på et frostoffritt sted.

9. MILJØVERNILTAK

 Avfall etter elektriske produkter må ikke legges sammen med husholdningsavfall. Vennligst resirkuler avfallet der dette finnes. Undersøk hos de lokale myndighetene eller en detaljist for resirkuleringsråd.

10. FEILSØKING

Problemer	Mulige årsaker	Feilrettende tiltak
Maskinen slår seg på, men den trekker ikke vann eller det er ikke tilstrekkelig trykk.	Hydroshot holdes for høyt fra vannkilden. MERK: Jo høyere Hydroshot holdes i luften, desto hardere trenger pumpen å jobbe for å trekke vann (opp) mot tyngdekraften.	Hold Hydroshot lavere mot bakken (mindre enn 150 cm fra bakken) for å forbedre vannflyten.
	Slangefilteret er blokkert.	Ta ut slangefilteret og skylldelene med rent vann. (Se Fig. P1, P2)
	Brukerens hageslange er ikke riktig koblet til maskinen.	Sjekk og sett på hageslangen igjen på riktig måte. (Se Fig. D2)
	Hurtigkoblingsadapteren for slangen løsner.	Stram til slangeadapteren med en skiftenøkkel.
	Filteret mangler. (Se Fig. R)	Ta kontakt med en WORX serviceagent for å få ny filterskjerm.
	Filterskjermen er blokkert. (Se Fig. R)	Rengjør filterskjermen regelmessig.
	Pumpen, slangen eller andre deler er frosset på grunn av utetemperatur.	Vent til pumpen, slangen eller andre deler har tint opp.
	Bøy på slangen.	Rett ut slangen.
106	Det kan være for mye luft i slangen og i Hydroshot.	Hvis det samler seg luft i slangen eller pumpen, vil vanntrykket falle. 1) Hold Hydroshot lavere mot bakken (mindre enn 150 cm fra bakken) for å forbedre vannflyten. 2) "Forhåndsfull trekkslangen" fullstendig med vann for å sikre at all luft er fjernet. 3) Betjen Hydroshot uten å feste lansen eller munnstykket, for å la et større vannvolum raskt og enkelt flyte gjennom enheten. Når det virker som alle luftlommene er fjernet, kobler du på lansen og dysen på nytt. 4) Koble direkte til en vann tapp med hageslange for å fjerne all luft fra systemet. Se figurene E1, E2, E3.
	Multi-spraydysen lekker.	Dysemønsteret sprayer ikke riktig.
Luft bygget opp i slangen eller pumpen.		Fortsett å bruke maskinen en liten stund til lekkasjen stopper. Se kommentarene ovenfra for å fjerne luftlommer.
Utgangstrykket øker plutselig.	Multi-spraydysen er blokkert.	Fjern alt synlig rusk med en liten gjenstand, slik som en binders. Bytt det ut med et nytt multi-spraydys.
Det renner vann ut av maskinen etter at den har stoppet.	Det er vann igjen i lansen og pumpen etter at den har stoppet.	Fjern batterier og slanger. Trykk på avtrekkeren og roter Hydroshot i forskjellige retninger for å la alt vannet renne ut.
Såpetilbehøret kan ikke spraye ut vaskemiddelet.	Blokking i såpeflasken.	Rengjør med friskt vann.
	Maskinen er ikke koblet til vannkilden.	Koble til vannkilden før du slår på maskinen.

Maskinen starter ikke.	Batteripakken er ikke riktig festet.	Sett batteripakken inn på nytt.
	Batteripakkens er utladet.	Bytt den ut med en ny batteripakke eller lad opp igjen batteripakken.
	Batteriet er defekt.	Bytt batteriet.
Maskintrykket er ikke skikkelig.	Tilleggsluft kan bli sugd inn i maskinen.	Sjekk forbindelsen mellom slangeadapteren og slangen.
	Den er innstilt på lavt trykk.	Ingen handling er nødvendig.
Maskinen stopper automatisk.	Batteripakkens er utladet.	Bytt den ut med en ny batteripakke eller lad opp igjen batteripakken.
	Multi-spraydysen er blokkert. Strømbeskyttelsen er aktivert.	Ta av multi-spraydysen og slå på maskinen. Hvis maskinen fungerer normalt, sett på en ny multi-spraydyse.
Enden på trekkslangen vil ikke forbli nedsenket.	Det er luft igjen i trekkslangen og/eller flottøren er ikke riktig justert.	Sørg for at all luft er fjernet fra trekkslangen. Juster flyteplasseringen på trekkeslangen for å la filteret sitte godt under vannoverflaten, men like over vannkildens bunn der filteret raskt kan fylles med rusk.
Maskinen trekker ikke noe vann etter lang tids oppbevaring.	Ytterligere luft kan suges inn i maskinen.	<ol style="list-style-type: none"> 1) Hold Hydroshot lavere mot bakken (mindre enn 150 cm fra bakken) for å forbedre vannflyten. 2) "Forhåndsfill trekkslangen" fullstendig med vann for å sikre at all luft er fjernet. 3) Betjen Hydroshot uten å feste lansen eller munnstykket, for å la et større vannvolum raskt og enkelt flyte gjennom enheten. Når det virker som alle luftlommene er fjernet, kobler du på lansen og dysen på nytt. 4) Koble direkte til en vanntapp med hageslange for å fjerne all luft fra systemet. Se figurene E1, E2, E3.

11. SAMSVARERKLÆRING

Vi,
Positec Germany GmbH
Postfach 32 02 16, 50796 Cologne, Germany

På vegne av Positec erklær at produktet
Beskrivelse **2 i 1: Bærbar elektrisk Rengjører /
Vannsprayer**
Type **WG633E WG633E.X (620-649 - betegnelse
for maskineri, representativt for batteridrevet
vasker)**
Funksjon **For høytrykksrengjøring i husholdninger**

Samsvarer med følgende direktiver:
**2006/42/EC, 2014/30/EU, 2011/65/EU& (EU)
2015/863, 2000/14/EC revidert ved 2005/88/EC**

2000/14/EC revidert ved 2005/88/EC:
- Tilpassningsbedømmelse Utført ifølge **Annex V**
- Målt Lydkraftniv **89.3 dB (A)**
- Erklært Garantert Lydkraftniv **92 dB (A)**

Standardene samsvarer med
**EN 60335-1, EN 60335-2-79, EN 62233, EN ISO
3744, EN IEC 55014-1, EN IEC 55014-2, EN IEC
63000**

Personen som er autorisert til å utarbeide den
tekniske filen,

Navn: Marcel Filz
Adresse: Positec Germany GmbH
Postfach 32 02 16, 50796 Cologne, Germany

2023/08/14
Allen Ding
Deputy Chief Engineer, Testing & Certification
Positec Technology (China) Co., Ltd
18, Dongwang Road, Suzhou Industrial
Park, Jiangsu 215123, P. R. China

Användare kan se de elektroniska bruksanvisningarna på <https://eu.worx.com>.

INNEHÅLLSFÖRTECKNING

1. SÄKERHETSINSTRUKTIONER
2. KOMPONENTER
3. TEKNISK INFORMATION
4. ÄNDAMÅLSENLIK ANVÄNDNING
5. BRUKSANVISNING
6. MONTERA TILLBEHÖR
7. UNDERHÅLL
8. REMGÄROMG / FÖRVARING
9. MILJÖSKYDD
10. FELSÖKNING
11. DEKLARATION OM ÖVERENSSTÄMMELSE

1. SÄKERHETSINSTRUKTIONER PRODUKTSÄKERHET GENERELLA SÄKERHETSVARNINGAR

 **WARNING! Läs alla instruktioner.** Följs inte alla nedanstående instruktioner kan det leda till elektriska stötar, brand och/ eller allvarliga skador.

SPARA ALLA VARNINGAR OCH INSTRUKTIONER FÖR FRAMTIDA BRUK.

Denna maskin kan användas av personer med nedsatt fysisk, sensorisk mental förmåga eller brist på

erfarenhet eller kunskap om de instrueras om hur man använder den på ett säkert sätt och alla faror förknippade med den samt använder den under uppsikt. Barn ska inte leka med apparaten. Barn bör övervakas så att de inte leker med apparaten.

Apparaten bör endast användas med den strömförsörjningsenhet den har försetts med.

HÖGTRYCKSRENGÖRING SÄKERHETSVARNINGAR

- **WARNING** Produkten är avsedd för användning med ett neutralt rengöringsmedel som levereras eller rekommenderas av tillverkaren. Användning av andra rengöringsmedel eller kemikalier kan påverka produktens säkerhet negativt.
- **WARNING** En högtrycksstråle är farlig om den missbrukas. Rikta inte strålen mot människor, inkopplad elektrisk utrustning eller mot själva produkten.
- **WARNING** Använd inte produkten om andra personer befinner sig inom

dess räckvidd, om inte dessa bär skyddskläder.

- VARNING Rikta inte strålen mot dig själv eller andra för att rengöra kläder eller skor.
- VARNING Risk för explosion – spreja inte antändliga vätskor.
- VARNING Låt inte barn eller icke utbildade personer använda produkten.
- VARNING HHögtrycksslangar, -fästen och -kopplingar är viktiga för produktens säkerhet. Använd endast slangar, fästen och kopplingar som rekommenderas av tillverkaren.
- VARNING Använd endast tillbehör som är godkända av tillverkaren. Användning av felaktiga tillbehör kan orsaka material- och personskador.
- VARNING Vatten som passerar genom en backventil anses som odrickbart.
- VARNING: Maskinen ska kopplas bort från dess strömkälla genom att batteripaketet tas bort från maskinen under rengöring eller underhåll och när delar byts eller maskinen

konverteras till annan funktion.

- VARNING Använd inte produkten om viktiga komponenter är skadade, såsom säkerhetsanordningar, högtrycksslangar eller pistolmunstycke.
- VARNING Stoppa alltid produkten när du lämnar den utan uppsikt.
- Använd komplett personlig skyddsutrustning vid drift av produkten, som stövlar, säkerhetshandskar, hjälm med visir och hörselskydd.
- Det finns risk för kraftig rekyl och den plötsliga vridningen på sprayanordningen när avtryckarpistolen öppnas. Håll munstycket hårt.

Detta är en apparat av Klass III och den måste endast anslutas till säkerhetsextra lågspänning som motsvarar märkningen på apparaten.

WARNING: För att ladda batteriet ska bara den avtagbara matningsenheten som medföljer denna apparat användas.

SÄKERHETSFÖRESKRIFTER FÖR BATTERIET

- a) Ta inte isär batteriet, öppna inte heller batteriet eller sära på battericeller.
- b) Kortslut inte batteriet. Förvara inte batteriet på ett slarvigt sätt i en låda där det kan kortslutas eller skadas av ledande material. När batteriet inte används, håll det borta från metallobjekt, såsom pappersgem, pengar, nycklar, naglar, skruvar eller andra små metallobjekt som kan leda ström från en terminal till en annan. Om batteriterminalerna kortsluter varandra kan de förorsaka brandrisk.
- c) Exponera inte batteriet för eld eller värme. Undvik förvaring i direkt solljus.
- d) Utsätt inte batteriet för mekanisk chock.
- e) Om batteriet läcker, låt inte vätskan komma i kontakt med hud eller ögon. Om så ändå skulle hända, skölj med mycket vatten och sök läkarhjälp.
- f) Håll batteriet rent och torrt.
- g) Torka av batteriet om det blir smutsigt med en torr, ren trasa.
- h) Batteriet måste laddas före användning. Använd den här bruksanvisningen för att ladda batteriet korrekt.
- i) Låt inte batteriet stå på laddning när det inte används.
- j) Efter lång tids användning kan det bli nödvändigt att ladda och ladda ur batteriet många gånger för att nå maximal prestanda.
- k) Ladda endast med laddare av varumärket Worx. Använd ingen annan laddare än den som specifikt ska användas med det här batteriet.
- l) Använd inte ett batteri som inte är avsett för användning med det här verktyget.
- m) Håll batteriet borta från barn.
- n) Behåll den ursprungliga bruksanvisningen för framtida användning.
- o) Plocka ur batteriet från verktyget då det inte används.
- p) Kassera batteriet på rätt sätt.
- q) Blanda inte celler från olika tillverkning, kapacitet,

storlek eller typ inom en enhet.

- r) Håll batteriet borta från mikrovågor och högt tryck.
s) Använd inte engångsbatterier.

SYMBOLER

	Varning
	Läs bruksanvisningen
	Batterierna kan komma in i vattnets kretslopp om de inte kasseras korrekt och detta kan vara skadligt för EKO-systemet. Kasta inte batterier i de vanliga sorterade hushållssoporna.
	Får ej uppeldas.
	Varning: Rikta inte jetstrålen direkt mot människor, djur eller elektrisk utrustning.
	Uttjänade elektriska maskiner får inte kasseras som hushållsavfall. Använd återvinningsfaciliteter om det finns tillgängligt. Kontrollera med din återförsäljare eller vilka lokala föreskrifter som föreligger.
	Avlägsna batteriet från hylsan innan justeringar, service eller underhåll utförs.
 Li-Ion 	Li-Ion-batteri Denna product har märkts med en symbol för sopsortering för alla batterisatser. De kommer då att återvinnas och plockas isär för att minska påverkan på miljön. Batterisatser kan vara skadliga för miljön och för människors hälsa då de innehåller farliga substanser.

2. KOMPONENTER

1. HÖG/LÅG TRYCKINSTÄLLNINGSKNAPP
2. LÅSNINGSKNAPP FÖR STRÖMBRYTAREN
3. BATTERIPAKET *
4. STRÖMBRYTARE
5. ADAPTER FÖR SNABBANSLUTNING TILL SLANG
6. VATTENTÄTT BATTERIFACK
7. TRYCKTVÄTSMUNSTYCKE
8. MULTISPRAYMUNSTYCKE
9. ADAPTER FÖR SNABBANSLUTNING TILL DRAGSLANG
10. VATTENFILTER TILL DRAGSLANG
11. FLOTTÖR
12. DRAGSLANG
13. SÅPFLASKA *
14. BORSTE *
15. TURBOMUNSTYCKE *
16. HOPVIKBAR VATTENHINK *
17. ADAPTER VATTERFLASKA*
18. SKRAPA *
19. KORT RÖR *
20. FÖRLÄNGNINGSRÖR *
21. VRIDBAR SNABBKOPPLINGSADAPTER*
22. ROTERANDE RENGÖRINGSBORSTE *
23. JUSTERBAR SUPERBORSTE *
24. SNABBKOPPLINGSADAPTER
25. VÄSKA
26. VATTENFILTER (SE FIG. V)

* Avbildat eller beskrivet tillbehör ingår delvis inte i leveransomfånget.

3. TEKNISK INFORMATION

Typ: **WG633E WG633E.X (620-649 - beteckning av maskiner, representant för batteridrivna tvättmaskin)**

	WG633E WG633E.X **
Spänning	20 V $\overline{=}$ Max***
Max tillgängligt tryck****	5.6 Mpa
Nominellt tryck	3.8 Mpa @high 2.5 Mpa @Eco
Max flödes hastighet	220 L/hr
Max. ingångstryck för vatten	0.6 Mpa
Max sughöjd	1.5m
Skyddsexamen	IPX5
Vattentemperatur	Max 40°C
Maskinens vikt (Naken verktyg)	1.54kg

** X = 1-999, A-Z, M1-M9 är endast för olika kunder, det finns inga säkerhetsrelaterade förändringar mellan dessa modeller.

***Spänning uppmätt utan belastning. Initial batterispanning är max. 20 V. Nominell spänning är 18 V.

****Tillgängligt tryck kontrolleras med följande test: Trycket ökar till 110 % av det tillåtna trycket eller med 1,5 Mpa för icke uppvärmda maskiner och maskinen ska arbeta.

BULLERINFORMATION

Uppmätt ljudtryck	L_{pA} : 78.3dB(A)
K_{pA}	3.0dB(A)
Uppmätt ljudstyrka	L_{wA} : 89.3dB(A)
K_{wA}	3.0dB(A)

Använd hörselskydd när ljudtrycket är över 80dB (A)



VIBRATIONSinFORMATION

Typisk uppmätt vibration	$a_h < 2.5m/s^2$ $K = 1.5m/s^2$
--------------------------	---------------------------------

 **WARNING:** Vibrationsemissionsvärdet vid användning av maskinverktyg kan skilja sig åt från det deklarerade värdet beroende på hur verktyget används och beroende på följande exempel och andra variationer av hur verktyget används:

Hur verktyget ska användas.
Verktyget är i bra skick och bra underhåll.
Användning av korrekt tillbehör till verktyget och säkerställandet att det är vasst och i bra skick.
Beroende på hur tajt åtdraget handtaget är och om några antivibrationstillbehör används.
Verktyget används som avsett enligt konstruktionen och de här instruktionerna.

Detta verktyg kan orsaka hand-arm-vibrationsyndrom om det används på felaktigt sätt.

 **WARNING:** För att det ska bli korrekt bör en beräkning av exponeringsnivån under verkliga förhållanden vid användning också tas med för alla delar av hanteringscykeln såsom tiden när verktyget är avstängt och när det körs på tomgång utan att utföra något arbete. Detta kan betydligt minska exponeringsnivån över den totala arbetsperioden.

Hjälp för att minimera risken för vibrationsexponering.
Underhåll verktyget i enlighet med dessa instruktioner och håll det välsmort (där det är nödvändigt).
Om verktyget ska användas regelbundet, investera i antivibrationstillbehör.
Planera ditt arbetsschema för att sprida ut användning av kraftigt vibrerande verktyg över flera dagar.

REKOMMENDERADE BATTERIER OCH LADDARE

Kategori	Typ	Kapacitet
20V Batteripaket	WA3014	4.0 Ah
20V Laddning	WA3880	2.0 A

Vi rekommenderar att du köper tillbehör från butiken där verktygen säljs. Se tillbehörspaketet för mer information. Butikspersonal kan hjälpa dig och ge dig råd.

4. ÄNDAMÅLSENIG ANVÄNDNING

Detta verktyg är avsett för rengöring och beattning.

2 i 1: Portabel högtryckstvätt/Vattenspruta

SV





5. BRUKSANVISNING



OBS: Innan du använder verktyget, läs noga igenom bruksanvisningen.

MONTERING OCH DRIFT

ÅTGÄRD	FIGUR
INNAN ENHETEN TAS I BRUK	
Ta bort batteripaket	Se Fig. A1
Sätta i batteripaket	Se Fig. A2
Kontroll av batteriets skick OBS: Figur A3 gäller endast batteripack med batterilampor.	Se Fig. A3
Ladda batteriet Mer detaljer finns i laddarens handbok	Se Fig. A4
MONTERING	
OBS! Kraftmunstycket har tre arbetslägen: endast lans för tryckrengöring, endast kort lans och kort lans används tillsammans med förlängningslans. Driftläge 1 Fäst tryck rengöring munstycket i kraft munstycket	Se Fig. B1
Driftläge2 Fäst det korta röret i elmunstycket	Se Fig. B2
Driftläge 3 Fäst förlängningsröret i elmunstycket. Fästa det korta röret i förlängningsröret	Se Fig. B3,B4
Fästa multi spraymunstycket OBS: när du fäster munstycket vrider du det till vänster och höger för att se till att det ligger rätt och dra försiktigt i det för att se till att det sitter säkert.	Se Fig. C
Fäst slangen i munstycket OBS: Efter att slangen har fasts kontrollerar du anslutningen genom att försiktigt dra i slangen. Den ska inte kunna dras av.	Se Fig. D1, D2, D3
DRIFT  WARNING: Det medföljande batteriet är inte vattentätt. För att undvika batterifel bör du skydda batteriet från att utsättas för vatten under användning. Förvara verktyg och batteri på en torr plats efter användning.	

Starta NOTERA: Vid första användning eller efter lång förvaring rekommenderas att fästa kranen eller spruta in vatten i slangadaptern med maskinen påslagen för att tömma ut luften. Börja inte att arbeta innan vattnet fylls på i slangen och sprutar ut.	Se Fig. E1,E2,E3
Välja sprayläge OBS: Välj ett lämpligt sprayläge efter arbetet du utför. Spraylägena 0°, 15°, 25° och 40° är lämpliga för rengöring och sprayläget med symbolen  är lämpligt för bevattnig.  WARNING: Ändra inte sprayläget medan verktyget är på.	Se Fig. F
Rengöring  WARNING: Anslut inte maskinen till vattentäcker som är smutsiga, rostiga, leriga eller frätande. (Inklusive fönsterrengöringsvätskor, vegetabiliska livsmedel eller gödningsmedel etc.) OBS: Om havsvatten används måste produkten sköljas och köras med färskvatten för att förlänga maskinens livslängd.	Se Fig. G, H
Bevattnig	Se Fig. I
 WARNING: Tillgängligt tryck kontrolleras med följande test: Trycket ökar till 110 % av det tillåtna trycket eller med 1,5 Mpa för icke uppvärmda maskiner och maskinen ska arbeta.	Se Fig. W

6. MONTERA TILLBEHÖR

Ett antal tillbehör ingår i produkten och krävs för olika typer av användning. **Rengör inte utan ett rör eller annat tillbehör monterat.**

1. Såpflaska (WA4036, säljs separat)

Såpflaskan innehåller rengöringsmedel för djupgående rengöring. Den används med elmunstycket. (Se Fig. J)

OBS: När du använder en tvåvlaska ska du ansluta maskinen till vatten.

2. Borste (WA4048, säljs separat)

Borsten är avsedd för att rengöra bilar, båtar, motorcyklar etc. Den används tillsammans med elmunstycket. (Se Fig. K)

3. Hopvikbar vattenhink (WA4015, säljs separat)

Den hopvikbar vattenhink ger dig vatten om du är långt bort från en vattenkälla. När den inte används

kan den vikas ihop för att enklare förvaras. (Se Fig. L1, L2)

4. Turbomunstycke (WA4037, säljs separat)

Turbomunstycket levererar vatten roterande i 360°, vilket rengör ett större område än 0° vattenmönster under samma tidsperiod. Rekommenderad användning med hög tryckinställning (Se Fig. M)

5. Fönsterkrapa med vattenspruta (WA4050, säljs separat)

Fönsterkrapans snabbkoppling snäpper lätt i verktyget för att spruta vatten eller torka bort vatten från glas eller kaklade ytor. Lämplig för HYDROSHOT™ power rengörare. (Se Fig. N1, N2, N3, N4)

6. Kapsylanslutare (WA4038, säljs separat)

Kapsylanslutare är ett tillbehör som gör att verktyget kommer i direktkontakt med de flesta 2 liters flaskor med cirka 1" öppningar (OBS: Kanske inte passar alla läsk- och vattenflaskor) (Se Fig. O1, O2, O3)

WARNING: Installera inte kapsylanslutaren förrän den är redo att användas. Tillbehörets ventiler kommer att läcka vätska, om flaskan blir installerad, med medans maskinen ligger på en yta.

7. Vridbar snabbkopplingsadapter (WA4039, säljs separat)

Den vridbara snabbkopplingsadapter gör att tillbehör kan vridas 180° i alla riktningar. Passar perfekt för att tvätta svåråtkomliga utrymmen. Passar HYDROSHOT™ supertvätt och multispray munstycke (Se Fig. Q1, Q2)

8. Roterande rengöringsborste (WA4042, säljs separat)

Den roterande rengöringsborsten går enkelt att fästa i verktyget och passar bra för att göra rent känsliga underlag och runt trånga utrymmen. Passar HYDROSHOT™ supertvätt. (Se Fig. R)

9. Justerbar superborste (WA1820/WA1821, säljs separat)

Denna vattendrivna, roterande superborste går enkelt att fästa i verktyget och passar bra för att tvätta hårda underlag. Passar HYDROSHOT™ supertvätt med eller utan förlängningsmunstycket installerat. (Se Fig. S, T, U) Det mjuka borsthuvudet (WA1820) passar känsliga underlag och huvudet med hårda (WA1821) strån passar för att tvätta hårda underlag (rekommenderas att ej användas på bilar eller ytor som repas lätt)

7. UNDERHÅLL

Avlägsna batteripaketet från verktyget innan du utför någon typ av justering, service eller underhåll.
Kontrollera alltid produkten för skadade eller slitna

delar innan den används. Använd inte produkten om någon del är skadad eller utsliten. Kontakta din leverantör eller tillverkaren för reservdelar.

Underhålla slangfiltret

Skruva loss slangens filter från slangen och ta bort sugsilen. Skölj delarna med rent vatten innan du sätter tillbaka dem. (Se Fig. P1, P2)

Underhåll av filter (Se Fig. V)

Skölj med rent vatten innan återmontering.

OBS: Dra åt sladdadaptern när du sätter på den igen. Annars kanske du inte kan extrahera vatten för normal drift.

 **WARNING:** Alla andra tjänster ska utföras av en auktoriserad servicerepresentant.

8. REMGÄROMG / FÖRVARING

Innan förvaring måste allt vatten i maskinen och slangen tömmas helt.

Maskinens plastleje med en mjuk borste och en ren duk. Använd inte vatten, lösningsmedel eller polermedel. Förvara alltid på en säker, torr plats och utom räckhåll för barn. Placera inga andra föremål ovanpå maskinen.

Förvara maskinen och tillbehören i ett frostfritt utrymme.

9. MILJÖSKYDD

 Elektriska avfallsprodukter får inte kasseras med hushållsavfallet. Återvinn på återvinningscentraler. Kontakta dina lokala myndigheter eller återförsäljaren för återvinningsråd.

10. FELSÖKNING

Problem	Möjliga orsaker	Korrigerande åtgärd
Maskinen går igång men den drar inget vatten eller tillräckligt tryck saknas.	Hydroshot hålls alltför högt över vattenytan. NOTERA: Ju högre som Hydroshot hålls i luften desto hårdare behöver pumpen arbeta för att dra upp vatten mot tyngdkraften.	Håll Hydroshot längre ned mot marken (mindre än 1,5 m över marken) för att förbättra vattenflödet.
	Slangfiltret är blockerat.	Ta ut slangfiltret och spola delarna med rent vatten. (Se Fig. P1, P2)
	Användarens trädgårdsslang är inte rätt ansluten till maskinen.	Kontrollera och sätt tillbaka trädgårdsslangen så att den sitter tätt. (Se Fig. D2)
	Adapter för snabbanslutning till slangen har lossnat.	Dra åt slangadaptern med en skiftnyckel.
	Filtret saknas. (Se Fig. R)	Kontakta Worx serviceverkstad för att få en filtersil.
	Filtersilen är blockerad (Se Fig. R)	Rengör filtersilen regelbundet.
	Pump, slang eller andra delar är frusna på grund av utomhustemperatur.	Vänta på att pumpen, slangen eller andra delar ska tina.
	Slang böjar	Räta ut slangen
En överdriven mängd luft kan finnas i slangen och Hydroshot.		Om luft samlas i slangen eller pumpen kommer vattentrycket att sjunka. 1) Håll Hydroshot längre ned mot marken (mindre än 1,5 m över marken) för att förbättra vattenflödet. 2) "Fyll på dragslangen" helt med vatten för att garantera att all luft försvinner. 3) Använd hydroshot utan lansett eller munstycket fastsatt för att tillåta en större mängd vattenvolym att snabbt och enkelt flöda genom enheten. När alla luftfickor verkar är borta, montera tillbaka lansett och munstycke. 4) Anslut direkt till en kran med trädgårdskranen för att ta tömma all luft från systemet. Se bilderna E1, E2, E3.
Multispraymunstycket läcker.	Munstyckemönstret sprayar inte korrekt.	Säkerställ att munstyckemönstersymbolen är i linje med verktygets indikeringsmärke.
	Luft samlas i slangen eller i pumpen.	Fortsätt att använda maskinen ett tag till tills läckage stoppas. Se kommentarer ovan för att ta bort luftfickor.
Utloppstryck ökar plötsligt.	Multispraymunstycket är blockerat.	Ta bort allt synligt skräp med ett litet föremål såsom ett gem. Ersätt med ett nytt multispraymunstycke.
Maskinen dränerar vatten efter att ha stannat.	Vatten finns kvar i rör och pump efter att de stoppat.	Ta bort batterierna och slangen. Tryck på avtryckaren och vrid Hydrostat i olika riktningar så att vattnet töms ut.
Tvåttillbehör kan inte spraya ut något rengöringsmedel.	Blockering i tvåtflaskan.	Rengör den med färskvatten.
	Maskinen är inte ansluten till vattenkällan.	Anslut till vattenkällan innan maskinen startas.

Maskinen startar inte.	Batteripaketet är inte väl fastsatt.	Återinstallera batteripaketet.
	Batteripaketet har tömts.	Ersätt med ett nytt batteripaket eller ladda batteripaketet.
	Batteriet är trasigt	Byt ut batteriet.
Maskintryck är oregelbundet	Ytterligare luft kunde sugas in i maskinen.	Kontrollera anslutningen mellan slangadaptorn och slangen.
	Den är på lågtrycksinställning.	Ingen åtgärd behövs.
Maskinen stoppar automatiskt.	Batteripaketet har tömts.	Ersätt med ett nytt batteripaket eller ladda batteripaketet.
	Multispraymunstycket är blockerat. Spänningsskydd är aktiverat.	Avlägsna multispraymunstycket och slå på maskinen. Om maskinen fungerar normalt, ersätt med ett nytt multispraymunstycke.
Änden på slangen förblir inte nedsänkt.	Det finns luft kvar i dragslangen och/eller så är flottören inte inställt korrekt.	Se till att all luft är borta från dragslangen. Ändra flottörens plats så att filtret ligger ordentligt under vattenytan, precis över vattenytan kan filtret snabbt fyllas med skräp.
Maskinen drar inget vatten efter lång förvaring.	Ytterligare luft kan sugas in i maskinen.	<ol style="list-style-type: none"> 1) Håll Hydroshot längre ned mot marken (mindre än 1,5 m över marken) för att förbättra vattenflödet. 2) "Fyll på dragslangen" helt med vatten för att garantera att all luft försvinner. 3) Använd hydroshot utan lansett eller munstycket fastsatt för att tillåta en större mängd vattenvolym att snabbt och enkelt flöda genom enheten. När alla luftfickor verkar är borta, montera tillbaka lansett och munstycke. 4) Anslut direkt till en kran med trädgårdskranen för att ta tömma all luft från systemet. Se bilderna E1, E2, E3.

11. DEKLARATION OM ÖVERENSSTÄMMELSE

Vi,
Positec Germany GmbH
Postfach 32 02 16, 50796 Cologne, Germany

På Positecs vägnar förklara att produkten
Beskrivning **2 i 1: Portabel högtrycksvätt/Va-
ttnspruta**
Typ **WG633E WG633E.X (620-649 - beteckning av
maskiner, representant för batteridrivna tvättmaskin)**
Funktion **Högtrycksrengöring för hushållsbruk**

uppfyller följande direktiv,
**2006/42/EC, 2014/30/EU, 2011/65/EU& (EU)
2015/863, 2000/14/EC ändrad av 2005/88/EC**

2000/14/EC ändrad av 2005/88/EC:
- Konformitetsutvärderingsprocedur enligt **Annex V**
- Uppmätt bullernivå **89.3 dB (A)**
- Deklarerad garanterad bullernivå **92 dB (A)**

Standarder överensstämmer med
**EN 60335-1, EN 60335-2-79, EN 62233, EN ISO
3744, EN IEC 55014-1, EN IEC 55014-2, EN IEC
63000**

Personen som godkänts att sammanställa den
tekniska filen,

Namn: Marcel Filz
Adress: Positec Germany GmbH
Postfach 32 02 16, 50796 Cologne, Germany



2023/08/14
Allen Ding
Deputy Chief Engineer, Testing & Certification
Positec Technology (China) Co., Ltd
18, Dongwang Road, Suzhou Industrial
Park, Jiangsu 215123, P. R. China

Użytkownicy mogą zapoznać się z elektronicznymi instrukcjami na stronie <https://eu.worx.com>.

SPIS TREŚCI

1. INSTRUKCJE NT. BEZPIECZEŃSTWA
2. LISTA KOMPONENTÓW
3. DANE TECHNICZNE
4. UŻYCIĘ ZGODNE Z PRZEZNACZENIEM
5. INSTRUKCJE OBSŁUGI
6. AKCESORIA
7. KONSERWACJA
8. CZYSZCZENIE/ PRZECHOWYWANIE
9. OCHRONA ŚRODOWISKA
10. ROZWIĄZYWANIE PROBLEMÓW
11. DEKLARACJA ZGODNOŚCI

1. INSTRUKCJE NT. BEZPIECZEŃSTWA BEZPIECZEŃSTWO PRODUKTU OGÓLNE OSTRZEŻENIA DOTYCZĄCE BEZPIECZEŃSTWA

 **UWAGA: Należy przeczytać wszystkie przepisy.** Błędy w przestrzeganiu następujących przepisów mogą spowodować porażenie prądem, pożar i/lub ciężkie obrażenia ciała.

NALEŻY DOBRZE PRZECHOWYWAĆ TE PRZEPISY.

Urządzenie to może być używane przez osoby o ograniczonej zdolności fizycznej, sensorycznej lub psychicznej, bez odpowiedniego doświadczenia i wiedzy, jeżeli są one pod nadzorem lub zostaną poinstruowane odnośnie bezpiecznego sposobu eksploatacji urządzenia i uświadamiają sobie możliwości zagrożenia. Dzieci nie mogą bawić się urządzeniem. Należy zadbać o to, by dzieci nie bawiły się urządzeniem.

Urządzenie może być zastosowane wyłącznie z zespołem zasilania, który był dostarczony z tym urządzeniem.

MYJKA WYSOKOCIŚNIENIOWA OGÓLNE OSTRZEŻENIA DOTYCZĄCE BEZPIECZEŃSTWA

- OSTRZEŻENIE Produkt przeznaczony jest do stosowania z neutralnym środkiem czyszczącym dostarczonym lub zalecanym przez producenta. Stosowanie innych środków

czyszczących lub środków chemicznych może niekorzystnie wpływać na bezpieczeństwo produktu.

- OSTRZEŻENIE Strumień pod wysokim ciśnieniem jest niebezpieczny w przypadku nieprawidłowego stosowania. Nie kierować strumienia w stronę ludzi, sprzętu elektrycznego pod napięciem lub samego produktu
 - OSTRZEŻENIE Nie używać produktu, gdy w jego zasięgu przebywają ludzie, o ile nie noszą oni odzieży ochronnej.
 - OSTRZEŻENIE Nie kierować strumienia na siebie lub inne osoby w celu oczyszczenia ubrań lub obuwia.
 - OSTRZEŻENIE Zagrożenie wybuchem.
 - nie rozpylać cieczy łatwopalnych.
 - OSTRZEŻENIE Nie wolno zezwalać dzieciom ani osobom bez odpowiedniego przeszkolenia na korzystanie z tego urządzenia.
 - OSTRZEŻENIE Stosowanie wysokociśnieniowych węży,
- złączek i innych elementów osprzętu jest istotne dla bezpieczeństwa produktu. Stosować wyłącznie węże, złączki i inne elementy osprzętu zalecane przez producenta.
 - OSTRZEŻENIE Należy stosować wyłącznie przystawki zatwierdzone przez producenta. Zastosowanie niewłaściwych akcesoriów grozi zranieniem.
 - OSTRZEŻENIE Woda przepływająca przez zabezpieczający przed przepływem zwrotnym przerywacz próżni jest uważana za niezdatną do picia.
 - OSTRZEŻENIE Na czas czyszczenia, konserwacji oraz wymiany części lub przestawiania urządzenia na inną funkcję, urządzenie należy odłączyć od źródła zasilania poprzez wyjęcie akumulatora.
 - OSTRZEŻENIE Nie używać produktu, jeśli istotne części, takie jak zabezpieczenia, węże wysokociśnieniowe lub pistolety, są uszkodzone.
 - OSTRZEŻENIE Zawsze

zatrzymywać produkt, który pozostawiany jest bez nadzoru.

- Podczas pracy urządzenia należy nosić kompletny zestaw środków ochrony indywidualnej, takich jak obuwie, rękawice ochronne, bezpieczne hełmy z osłoną i ochrona słuchu.
- W chwili naciśnięcia spustu pistoletu natryskowego istnieje możliwość powstania siły odrzutu i nagłego cofnięcia zespołu natryskowego. Lancę natryskową należy mocno trzymać w dłoni.

To jest urządzenie klasy III i może być zasilane tylko napięciem bezpieczeństwa dodatkowego, odpowiadającym oznaczeniu na urządzeniu.

OSTRZEŻENIE: Aby naładować akumulator należy używać tylko zasilacza dostarczonego wraz z tym urządzeniem.

INSTRUKCJA BEZPIECZEŃSTWA DOTYCZĄCA MODUŁU AKUMULATORA

a) Nie demontuj, nie otwieraj

lub nie niszcz ogniw pomocniczych lub modułu akumulatora.

- b) Nie zwieraj ogniw lub modułu akumulatora. Nie przechowuj ogniw lub modułu akumulatora w sposób bezładny w pudle lub szufladzie, gdzie mogą się wzajemnie zewrzeć lub ulec zwarcia przez inne metalowe przedmioty. Nie używany akumulator należy trzymać z daleka od spinaczy, monet, kluczy, gwoździ, śrub lub innych małych przedmiotów metalowych, które mogłyby spowodować zmostkowanie kontaktów. Zwarcie pomiędzy kontaktami akumulatora może spowodować oparzenia lub pożar.**
- c) Nie narażaj ogniw lub modułu akumulatora na działanie ciepła lub ognia. Unikaj składowania w miejscach pod bezpośrednim działaniem światła słonecznego.**
- d) Nie narażaj ogniw lub modułu akumulatora na uderzenia mechaniczne.**
- e) W razie wycieku z ogniw, nie dopuść, aby płyn**

zetknął się ze skórą lub dostał się do oczu. Jeśli już nastąpił kontakt z płynem, przemyj skażoną powierzchnię dużą ilością wody i zwróć się o pomoc medyczną.

- f) Utrzymuj ogniwa i moduł akumulatora w czystości i w stanie suchym.
- g) Jeśli zaciski ogniwa lub akumulatora zostały zanieczyszczone, oczyść je czystą i suchą szmatką.
- h) Ogniwa pomocnicze i moduł akumulatora należy przed użyciem naładować. Zawsze używaj właściwej ładowarki i przestrzegaj instrukcji ładowania zawartej w instrukcji obsługi dostarczonej przez producenta urządzenia.
- i) Nie pozostawiaj modułu akumulatora na długie ładowanie, jeśli go nie używasz.
- j) Po dłuższym okresie składowania może być niezbędne kilkukrotne naładowanie i rozładowanie ogniw lub modułu akumulatora, aby uzyskać optymalną wydajność.
- k) Akumulatory należy ładować tylko w

ładowarkach, które poleci producent Worx.

- l) Nie używaj ogniwa lub modułu akumulatora nie przeznaczonego do pracy z danym urządzeniem.
- m) Trzymaj ogniwa i moduł akumulatora poza zasięgiem dzieci.
- n) Zachowaj oryginalne instrukcje produktu do wglądu.
- o) Kiedy to możliwe, wyjmuj moduł akumulatora, jeśli urządzenia się nie używa.
- p) Zużyte ogniwa i akumulatory utylizuj zgodnie z zasadami gospodarki odpadami.
- q) Nie używaj w urządzeniu ogniw różnych producentów, pojemności i wymiarów.
- r) Akumulatora nie należy zbliżać do źródeł promieniowania mikrofalowego ani narażać na wysokie ciśnienie.
- s) Nie używaj nieodnawialnych baterii.

SYMBOLE



Ostrzeżenie

	Zapoznać się z instrukcją użytkownika
	Nieprawidłowo używane baterie mogą dostać się do obiegu wodnego, co jest groźne dla ekosystemu. Nie wyrzucaj baterii wraz z niesortowanymi odpadami miejskimi
	Nie wrzucać do ognia
	Ostrzeżenie: Strumienia wody pod ciśnieniem nie wolno kierować na ludzi, zwierzęta ani urządzenia elektryczne.
	Odpady wyrobów elektrycznych nie powinny być wyrzucane razem z odpadami gospodarstwa domowego. Należy korzystać z recyklingu, jeśli istnieje odpowiednia infrastruktura. Porady dotyczące recyklingu można uzyskać u władz lokalnych lub sprzedawcy detalicznego.
	Wyjąć akumulator z gniazda przed dokonaniem jakiegokolwiek regulacji, serwisowania lub konserwacji.
	Bateria litowo-jonowa. Ten produkt oznaczono symbolem „segregacji odpadów” dla zużytych baterii i akumulatorów. Umożliwia to jego recykling i demontaż, które zmniejszają negatywny wpływ na środowisko. Pakiety akumulatorów są niebezpieczne dla środowiska i dla ludzkiego życia, gdyż zawierają niebezpieczne substancje.

2. LISTA KOMPONENTÓW

1.	PRZYCIŚK REGULACJI CIŚNIENIA WYSOKIE/NISKIE
2.	PRZEŁĄCZNIK BLOKUJĄCY
3.	ZESTAW BATERII *
4.	DŹWIGNIA PRZEŁĄCZNIKA ON/OFF

5.	SZYBKOZŁĄCZKA WĘŻA ELASTYCZNEGO
6.	WODOSZCZELNA OBUDOWA AKUMULATORA
7.	LANCA DO CZYSZCZENIA CIŚNIENIOWEGO
8.	DYSZY WIELOFUNKCYJNA
9.	SZYBKOZŁĄCZKA WĘŻA SSĄCEGO
10.	FILTR WĘŻA SSĄCEGO
11.	PŁYWAK
12.	WĄŻ SSĄCY
13.	ZBIORNIK ŚRODKA CZYSZCZĄCEGO *
14.	SZCZOTKA *
15.	TURBO DYSZA *
16.	SKŁADANE WIADERKO NA WODĘ *
17.	ZŁĄCZKA ZBIORNIKA NA WODĘ*
18.	ŚCIĄGACZKA *
19.	LANCA KRÓTKA *
20.	LANCA WYDŁUŻAJĄCA *
21.	ADAPTER OBROTOWO-ZWROTNY SZYBKIEGO ŁĄCZENIA*
22.	SZCZOTKA OBROTOWA *
23.	REGULOWANA SZCZOTKA OBROTOWA NAPĘDZANA WODĄ*
24.	SZYBKOZŁĄCZE
25.	TORBA
26.	FILTR WODNY (PATRZ RYS.V)

* Nie wszystkie pokazane na ilustracji akcesoria są dostarczane standardowo.

3.DANE TECHNICZNE

Typ: WG633E WG633E.X (620-649 - oznaczenie urządzenia, model oczyszczacza przenośnego zasilanego akumulatorkami)

	WG633E WG633E.X **
Napięcie	20 V === Max***
Dopuszczalne ciśnienie maksymalne****	5.6 Mpa
Ciśnienie znamionowe	3.8 Mpa @high 2.5 Mpa @Eco

2w1 Akumulatorowy przenośny Oczyszczacz / Opryskiwacz wodny

PL

Wydajność tłoczenia	220 L/hr
Max. ciśnienie wody na wlocie	0.6 Mpa
Maksymalna wysokość zasysania	1.5m
Stopień ochrony	IPX5
Temperatura wody	Max 40°C
Masa urządzenia (Gołe narzędzie)	1.54kg

**X = 1-999, A-Z, M1-M9 są tylko dla różnych klientów, nie ma żadnych zmian związanych z bezpieczeństwem między tymi modelami.

***Napięcie mierzone bez obciążenia. Początkowe napięcie akumulatora osiąga maksymalną wartość 20V. Napięcie nominalne wynosi 18V.

****Dopuszczalne ciśnienie sprawdza się za pomocą następującego testu: Zwiększa się ciśnienie do 110% dopuszczalnego ciśnienia lub 1,5 MPa dla maszyn nierozgrzanych, i urządzenie się uruchomi.

DANE DOTYCZĄCE HAŁASU I WIBRACJI

Ważone ciśnienie akustyczne	L_{pA} : 78.3dB(A)
K_{pA}	3.0dB(A)
Ważona moc akustyczna	L_{WA} : 89.3dB(A)
K_{WA}	3.0dB(A)

W sytuacji, gdy ciśnienie akustyczne przekracza 80dB (A) należy stosować środek ochrony słuchu 

INFORMACJE DOTYCZĄCE DRGAN

Typowa wibracja ważona	$a_h < 2.5m/s^2$ $K = 1.5m/s^2$
------------------------	---------------------------------

 **Ostrzeżenie:** Wartość emisji wibracji w czasie rzeczywistego używania elektronarzędzia może się różnić od zadeklarowanej, w zależności od sposobu używania narzędzia w następujących przykładach i innych sposobach używania narzędzia: Sposób użytkowania urządzenia.

Czy narzędzie jest w dobrym stanie i czy jest prawidłowo konserwowane.

Czy używane są prawidłowe akcesoria narzędzia i czy narzędzie jest właściwie naostrzone oraz w dobrym stanie.

Czy dokrecone są szczęki na uchwycie i czy używane są jakiegokolwiek akcesoria antybiracyjne.

Oraz, czy narzędzie jest używane zgodnie z przeznaczeniem i według instrukcji.

Nieprawidłowe prowadzenie tego narzędzia może spowodować syndrom wibracji rąk.

 **WARNING:** To be accurate, an estimation of exposure level in the actual conditions of use should also take account of all parts of the operating cycle such as the times when the tool is switched off and when it is running idle but not actually doing the job. This may significantly reduce the exposure level over the total working period.

Helping to minimise your vibration exposure risk. Maintain this tool in accordance with these instructions and keep well lubricated (where appropriate) If the tool is to be used regularly then invest in anti vibration accessories. Plan your work schedule to spread any high vibration tool use across a number of days

ZALECANE AKUMULATORY I ŁADOWARKI

Kategoria	Rodzaj	Pojemność
20V Akumulator	WA3014	4.0 Ah
20V Ładowarki	WA3880	2.0 A

Vi rekommenderar att du köper tillbehör från butiken där verktygen säljs. Se tillbehörspaketet för mer information. Butikspersonal kan hjälpa dig och ge dig råd.

4. UŻYCIE ZGODNE Z PRZEZNACZENIEM

Urządzenie jest przeznaczone do czyszczenia i nawadniania.

5. INSTRUKCJE OBSŁUGI

 **UWAGA:** Przed użyciem narzędzia przeczytać uważnie instrukcję obsługi.





MONTAŻ I OBSŁUGA

DIZALANIE	RYSUNEK
------------------	----------------

2w1 Akumulatorowy przenośny Oczyszczacz / Opryskiwacz wodny

PL

PRZED PRACĄ	
Wymywanie akumulatora	Patrz Rys. A1
Instalowanie akumulatora	Patrz Rys. A2
Skontrolować stan akumulatora UWAGA: Fig. A3 dotyczy wyłącznie akumulatora wyposażonego w kontrolkę świetlną.	Patrz Rys. A3
Ładowanie akumulatora Więcej szczegółów znajduje się w instrukcji obsługi ładowarki.	Patrz Rys. A4
MONTAŻ	
WSKAZÓWKA: Duża szczotka trzępiąca ma trzy tryby działania: tylko lanca do czyszczenia ciśnieniowego, tylko krótka lanca i lanca krótka używana wraz z przedłużką. Tryb pracy 1 Mocowanie lancy do czyszczenia ciśnieniowego do dyszy zasilającej	Patrz Rys. B1
Tryb pracy 2 Podłączyć krótką lancę do dyszy ciśnieniowej	Patrz Rys. B2
Tryb pracy 3 Mocowanie przedłużenia lancy do dyszy ciśnieniowej Mocowanie krótkiej lancy do przedłużenia lancy.	Patrz Rys. B3, B4
Podłączenie dyszy wielofunkcyjnej UWAGA: podczas mocowania, obracając w lewo i prawo do dyszy upewnić się czy dysza jest w poprawnej pozycji i delikatnie wyciągając, aby upewnić się, że jest zablokowana w bezpiecznej pozycji.	Patrz Rys. C
Mocowanie węża do dyszy ciśnieniowej UWAGA: Po załączeniu wąż, sprawdzić połączenie delikatnie pociągając za wąż. Wąż nie może być wyciągnięty.	Patrz Rys. D1, D2, D3
KORZYSTANIE Z URZĄDZENIA  UWAGA: Akumulator będący w wyposażeniu produktu nie jest wodoodporny. Aby obniżyć ryzyko uszkodzenia akumulatora, należy podczas eksploatacji urządzenia wystrzegać się kontaktu akumulatora z wodą. Urządzenie oraz akumulator należy przechowywać w suchym miejscu.	

Uruchomienie UWAGA: Przy pierwszym użyciu lub po długotrwałym złożeniu zaleca się mocowanie kurka lub wtrysku wody do adaptera węża z włączoną maszyną, aby usunąć powietrze. Nie rozpoczynaj pracy do czasu aż woda przedzie wzdłuż węża i wytryśnie.	Patrz Rys. E1, E2, E3
Wybór trybu dyszy UWAGA: Wybierz odpowiednią tryb strumienia z dyszy, w zależności od rodzaju pracy. Tryby strumienia 0°, 15°, 25° oraz 40° nadają się do czyszczenia, tryb strumienia dyszy oznaczony symbolem  nadaje się do podlewania.  OSTRZEŻENIE: Nie zmieniać trybu strumienia dyszy podczas pracy urządzenia.	Patrz Rys. F
Czyszczenie  OSTRZEŻENIE: Nie podłączać urządzenia do źródeł z brudną, zardzewiałą, zabloconą lub żrącą wodą. (Włącznie środków czystości lub nawozów w płynie, itp.) UWAGA: Po zostosowaniu w urządzeniu wody morskiej, należy produkt przepłukać za pomocą czystej wody, w celu wydłużenia trwałości urządzenia.	Patrz Rys. G, H
Podlewanie  OSTRZEŻENIE: Dopuszczalne ciśnienie sprawdza się za pomocą następującego testu: Zwiększa się ciśnienie do 110% dopuszczalnego ciśnienia lub 1,5 MPa dla maszyn nierozgrzanych, i urządzenie się uruchomi.	Patrz Rys. I

6. AKCESORIA

Z urządzeniem dostarczane są akcesoria, które służą do wielu różnych zastosowań. **Zabrania się wykonywania czynności czyszczących bez użycia lancy lub bez podłączanych elementów wyposażenia.**

1. Zbiornik na środek czyszczący (WA4036, sprzedawane oddzielnie)

Zbiornik na środek czyszczący stosowany jest do skutecznego usuwania zanieczyszczeń. Stosowany jest w połączeniu z dyszą ciśnieniową. (Patrz Rys. J)

UWAGA: Korzystając z butelki z mydłem, podłącz urządzenie do wody.

2. Szczotka (WA4048, sprzedawane oddzielnie)

Szczotka stosowana jest do mycia samochodów,

lodzi, motocykli itp. Stosowany jest w połączeniu z dyszą ciśnieniową. (Patrz Rys. K)

3. Składane wiaderko na wodę (WA4015, sprzedawane oddzielnie)

Składane wiaderko na wodę umożliwia zabezpieczyć w zaopatrzenie w wodę będąc z dala od źródła wody. Po użyciu może być przechowywana w stanie złożonym. (Patrz Rys. L1, L2)

4. Turbo dysza (WA4037, sprzedawane oddzielnie)

Turbo dysza zapewnia 360° stopniową rotację strumienia wody, który w jednakowym okresie czasu jest w stanie oczyścić powierzchnię większą niż ciągły strumień wody. Zaleca się stosować z wysokim ustawieniem wartości ciśnienia. (Patrz Rys. M)

5. Ściągaczka wody ze spryskiwaczem (WA4050, sprzedawane oddzielnie)

Ściągaczkę wody można z łatwością podłączyć do urządzenia w celu spryskania lub starcia wody z szyb lub glazury. Nadaje się do zastosowania z urządzeniem HYDROSHOT power cleaner. (Patrz Rys. N1, N2, N3, N4)

6. Złącze do butelki (WA4038, sprzedawane oddzielnie)

Złącze umożliwia podłączyć urządzenie bezpośrednio z większością 2 litrowych butelek o 1" otworze. (Uwaga: nie musi pasować do wszystkich ogólnie dostępnych butelek z wodą sodową) (Patrz Rys. O1, O2, O3)

OSTRZEŻENIE: Zabrania się instalacji złącza, dopóki butelka nie będzie gotowa do użycia. Z otworów w złączu może wyciekać woda, jeżeli butelka zostanie zainstalowana w urządzeniu w pozycji poziomej.

7. Adapter obrotowo-zwrotny szybkiego łączenia (WA4039, sprzedawane oddzielnie)

Adapter obrotowo-zwrotny umożliwia dokładne regulowanie końcówek do maks. 180° w dowolnym kierunku. Idealny do czyszczenia w trudno dostępnych miejscach. Nadaje się do użycia z zastosowaniem środka czyszczącego HYDROSHOT™ oraz dyszy z wieloma rozpylaczami (Patrz Rys. Q1, Q2)

8. Szczotka rotacyjna (WA4042, sprzedawane oddzielnie)

Rotacyjna szczotka służy do czyszczenia delikatnych powierzchni oraz trudno dostępnych przestrzeni. Nadaje się do zastosowania z środkiem czyszczącym HYDROSHOT™ power cleaner. (Patrz Rys. R)

9. Regulowana szczotka obrotowa napędzana wodą (WA1820/WA1821, sprzedawane oddzielnie)

Szczotka obrotowa napędzana wodą służy do czyszczenia twardych powierzchni. Nadaje się do zastosowania z środkiem czyszczącym HYDROSHOT™ power cleaner z lub bez przedłużenia lancy (Patrz Rys. S, T, U). Miękka głowica szorująca (WA1820) ma zastosowanie do delikatnych powierzchni, a twarda szczotka (WA1821) do włosów służy do czyszczenia twardych powierzchni (nie zaleca się do zastosowania do karoserii samochodów oraz powierzchni, które mogą łatwo pogłgają zarysowanu).

7. KONSERWACJA

Wyjąć akumulator z gniazda przed dokonaniem jakiegokolwiek regulacji, serwisowania lub konserwacji.

Przed przystąpieniem do eksploatacji należy skontrolować czy urządzenie lub elementy urządzenia nie są uszkodzone. Jeżeli urządzenie lub jego elementy są uszkodzone, należy skontaktować się z punktem sprzedaży, punktem serwisowym lub producentem.

Konserwacja filtra węża

Filtr węża należy wykręcić z węża, po czym wyjąć filtr siatkowy. Przed ponownym założeniem opłukać w czystej wodzie. (Patrz Rys. P1, P2)

Konserwacja filtra (Patrz Rys. V)

Przed ponownym założeniem filtr należy przepłukać czystą wodą

UWAGA: Po dokręceniu dokręcić adapter węża. W przeciwnym razie możesz nie być w stanie wypompować wody do normalnej pracy.

⚠ OSTRZEŻENIE: Wszelkie inne usługi powinny być wykonywane przez autoryzowanego przedstawiciela serwisu.

8. CZYSZCZENIE/ PRZECHOWYWANIE

Urządzenie oraz wąż należy przechowywać całkowicie wysuszone i pozbawione wody. Plastikową obudowę urządzenia oczyścić za pomocą miękkiej szczotki i czystej szmatki. Nie używaj wody, rozpuszczalników i środków do polerowania. Należy zawsze przechowywać w bezpiecznym, suchym miejscu, poza dostępem dla dzieci. Nie należy umieszczać innych obiektów na maszynie. Urządzenie oraz wyposażenie należy przechowywać w miejscach zabezpieczonych przed mrozem.

9. OCHRONA ŚRODOWISKA



Odpady wyrobów elektrycznych nie powinny być wyrzucane razem z odpadami gospodarstwa domowego. Należy korzystać z recyklingu, jeśli istnieje odpowiednia infrastruktura. Porady dotyczące recyklingu można uzyskać u władz lokalnych lub sprzedawcy detalicznego.

10. ROZWIĄZYWANIE PROBLEMÓW

Objawy	Możliwa przyczyna	Możliwe rozwiązanie
Maszyna pracuje, ale nie naciąga wody lub ciśnienie nie jest wystarczające	Myjka Hydroshot jest trzymana zbyt wysoko nad powierzchnią wody w zbiorniku. UWAGA: Im wyżej myjka Hydroshot się znajduje nad powierzchnią wody w zbiorniku, tym bardziej intensywnie pompa musi pracować, aby pobrać wodę (w górę) pokonując grawitację.	Należy zmniejszyć wysokość, na jakiej trzymana jest myjka Hydroshot (mniej niż 1,5 metra nad ziemią), co poprawi przepływ wody.
	Filtr węża jest unierodniony.	Wyjąć filtr węża i wyczyścić pod strumieniem czystszej wody. (Patrz Rys. P1, P2)
	Wąż ogrodniczy nie jest poprawnie podłączony do maszyny.	Skontrolować i mocno docisnąć złącze węża. (Patrz Rys. D2)
	Szybkozłączka węża elastycznego poluzowuje się.	Bezpiecznie dokręcić adapter węża za pomocą klucza.
	Brak filtra. (Patrz Rys. R)	Skontaktować się z punktem sprzedaży produktów Worx w celu pozyskania nowego sitka.
	Sitko filtra jest zatkane. (Patrz Rys. R)	Sitko filtra należy regularnie czyścić.
	Pompa, wąż lub inne elementy są zamrożone z powodu panującej temperatury otoczenia.	Odczekać do udrożnienia (rozpuszczenia lodu) pompy, węża lub innej części.
	Załamany wąż.	Wyprostować wąż.
Przebieg dyszy wielofunkcyjnej.	W wężu i w korpusie myjki Hydroshot może znajdować się nadmierna ilość powietrza.	W przypadku nagromadzenia powietrza w wężu lub pompie, ciśnienie wody spadnie. 1) Należy zmniejszyć wysokość, na jakiej trzymana jest myjka Hydroshot (mniej niż 1,5 metra nad ziemią), co poprawi przepływ wody. 2) Wstępnie napełnij wąż ssący wodą, co usunie z niego całe powietrze. 3) Włącz myjkę Hydroshot bez dołączonej lancy lub dyszy, dzięki czemu zwiększy się przepływ wody przez urządzenie. Po usunięciu kieszeni powietrznych ponownie załóż lancę i dyszę. 4) Podłącz bezpośrednio do kranu z wodą za pomocą węża ogrodowego, aby usunąć całe powietrze z układu. Patrz ilustracje E1, E2, E3.
	Sitko dyszy nie tryska poprawnie.	Upewnić się, czy symbol umieszczony na głowicy dyszy jest ustawiony odpowiednio względem znaku na urządzeniu.
	Nagromadzenie powietrza w wężu lub pompie.	Włącz urządzenie do chwili ustąpienia wycieku. Skorzystaj z powyższych zaleceń dotyczących sposobu usunięcia kieszeni powietrznych.

Ciśnienie wody gwałtownie wzrasta.	Zablokowana dysza wielofunkcyjna.	Usuń wszelkie widoczne zanieczyszczenia małym przedmiotem, np. spinaczem do papieru. Wymień dyszę.
Resztki wody po wyłączeniu urządzenia.	Woda pozostaje w lancy i w pompie po unieruchomieniu maszyny.	Wymontuj akumulatory i odłącz węże elastyczne. Naciśnij spust i obracaj myjkę Hydroshot w różnych kierunkach, co spowoduje spłynięcie całej wody.
Brak środków do czyszczenia na elementach do mycia.	Środek do mycia zablokowany w zbiorniku.	Umyć w czystej wodzie.
	Urządzenie nie jest podłączone do źródła wody.	Przed włączeniem urządzenia podłącz je do źródła wody.
Nie można uruchomić urządzenia.	Niepoprawnie podłączony akumulator.	Ponownie poprawnie połączyć akumulator.
	Akumulator uległ rozładowaniu.	Wymień lub naładować akumulator.
	Uszkodzony akumulator.	Wymień akumulator.
Ciśnienie maszyny nie jest stałe	Nieszczelny lub niepoprawnie działający system zasysania powietrza.	Skontrolować połączenie adaptera węża z węzłem.
	Ustawione niskie ciśnienie.	Nie jest potrzebne żadne działanie.
Maszyna wyłącza się samoczynnie.	Akumulator uległ rozładowaniu.	Wymień lub naładować akumulator.
	Dysza wielofunkcyjna uniedrożniona. Włączona ochrona.	Wymień dyszę wielofunkcyjną i włącz urządzenie. Jeżeli urządzenie pracuje poprawnie wymień dyszę wielofunkcyjną.
128 Końcówka węża ssącego nie jest zanurzona w wodzie.	W wężu ssącym pozostało powietrze i/lub pływak nie jest prawidłowo wyregulowany.	Całe powietrze należy usunąć z węża ssącego. Wyreguluj położenie pływaka na wężu ssącym w taki sposób, by filtr znalazł się znacznie poniżej powierzchni wody, ale tuż nad dnem zbiornika, gdzie filtr może szybko ulec zatkanii.
Po długim okresie składowania urządzenie nie pobiera wody.	Urządzenie mogło zassać większą ilość powietrza.	1) Należy zmniejszyć wysokość, na jakiej trzymana jest myjka Hydroshot (mniej niż 1,5 metra nad ziemią), co poprawi przepływ wody. 2) Wstępnie napełnij wąż ssący wodą, co usunie z niego całe powietrze. 3) Włącz myjkę Hydroshot bez dołączonej lancy lub dyszy, dzięki czemu zwiększy się przepływ wody przez urządzenie. Po usunięciu kieszeni powietrznych ponownie załóż lancę i dyszę. 4) Podłącz bezpośrednio do kranu z wodą za pomocą węża ogrodowego, aby usunąć całe powietrze z układu. Patrz ilustracje E1, E2, E3.

11. DEKLARACJA ZGODNOŚCI

My,
Positec Germany GmbH
Postfach 32 02 16, 50796 Cologne, Germany

W imieniu firmy Positec zaświadczam, że produkt
Opis **2w1 Akumulatorowy przenośny Oczyszczacz /
Opryskiwacz wodny**
Typ **WG633E WG633E.X (620-649 - designation of
machinery, representative of Battery-operated High
Pressure Cleaner)**
Funkcja **Urządzenie przeznaczone jest do użytku
domowego, do mycia strumieniem wody pod
ciśnieniem.**

jest zgodny z następującymi dyrektywami,
**2006/42/EC, 2014/30/EU, 2011/65/EU& (EU)
2015/863, 2000/14/EC zmieniona dyrektywą
2005/88/EC**

2000/14/EC zmieniona dyrektywą 2005/88/EC:
- Procedura oceny zgodności zgodna z **Annex V**
- Moc dźwięku **89.3dB (A)**
- Deklarowana gwarantowana moc dźwięku **92 dB
(A)**

Normy są zgodne z
**EN 60335-1, EN 60335-2-79, EN 62233, EN ISO
3744, EN IEC 55014-1, EN IEC 55014-2, EN IEC
63000**

Osoba upoważniona do kompilacji pliku
technicznego,
Nazwa: Marcel Filz
Adres: Positec Germany GmbH
Postfach 32 02 16, 50796 Cologne, Germany



2023/08/14
Allen Ding
Deputy Chief Engineer, Testing & Certification
Positec Technology (China) Co., Ltd
18, Dongwang Road, Suzhou Industrial
Park, Jiangsu 215123, P. R. China

Οι χρήστες μπορούν να δουν τις ηλεκτρονικές οδηγίες στη διεύθυνση <https://eu.worx.com>.

ΠΙΝΑΚΑΣ ΠΕΡΙΕΧΟΜΕΝΩΝ

1. ΑΣΦΑΛΕΙΑ ΠΡΟΪΟΝΤΟΣ
2. ΛΙΣΤΑ ΣΥΣΤΑΤΙΚΩΝ
3. ΤΕΧΝΙΚΕΣ ΠΛΗΡΟΦΟΡΙΕΣ
4. ΧΡΗΣΗ ΣΥΜΦΩΝΑ ΜΕ ΤΩΝ ΠΡΟΟΡΙΣΜΩ
5. ΟΔΗΓΙΕΣ ΛΕΙΤΟΥΡΓΙΑΣ
6. ΣΥΝΔΕΣΗ ΑΞΕΣΟΥΑΡ
7. ΕΡΓΑΣΙΕΣ ΣΥΝΤΗΡΗΣΗΣ
8. ΚΑΘΑΡΙΣΜΟΣ/ΑΠΟΘΗΚΕΥΣΗ
9. ΠΡΟΣΤΑΣΙΑ ΤΟΥ ΠΕΡΙΒΑΛΛΟΝΤΟΣ
10. ΑΝΤΙΜΕΤΩΠΙΣΗ ΠΡΟΒΛΗΜΑΤΩΝ
11. ΔΗΛΩΣΗ ΣΥΜΜΟΡΦΩΣΗΣ

1. ΑΣΦΑΛΕΙΑ ΠΡΟΪΟΝΤΟΣ

ΑΣΦΑΛΕΙΑ ΠΡΟΪΟΝΤΟΣ ΠΡΟΕΙΔΟΠΟΙΗΣΕΙΣ ΑΣΦΑΛΕΙΑΣ ΓΕΝΙΚΟΥ ΗΛΕΚΤΡΟΚΙΝΗΤΟΥ ΕΡΓΑΛΕΙΟΥ

 **ΠΡΟΕΙΔΟΠΟΙΗΣΗ!**
Διαβάστε όλες τις υποδείξεις. Η μη τήρηση των παρακάτω υποδείξεων μπορεί να έχει σα συνέπεια ηλεκτροπληξία, κίνδυνο πυρκαϊάς ή/και σοβαρούς τραυματισμούς.

ΦΥΛΑΞΤΕ ΟΛΕΣ ΤΙΣ ΠΡΟΕΙΔΟΠΟΙΗΣΕΙΣ ΚΑΙ ΤΙΣ ΟΔΗΓΙΕΣ ΓΙΑ ΜΕΛΛΟΝΤΙΚΗ ΑΝΑΦΟΡΑ.

Αυτή η συσκευή μπορεί να χρησιμοποιηθεί από άτομα με μειωμένες φυσικές, αισθητηριακές ή πνευματικές ικανότητες, ή με έλλειψη εμπειρίας και γνώσεων, εάν είναι υπό επιτήρηση ή έχουν λάβει οδηγίες για την ασφαλή χρήση της συσκευής και κατανοούν τους πιθανούς κινδύνους. Απαγορεύεται σε παιδιά να παίζουν με τη συσκευή. Τα παιδιά θα πρέπει να επιτηρούνται για να εξασφαλιστεί ότι δεν παίζουν με τη συσκευή. Η συσκευή προορίζεται για χρήση μόνο με τη μονάδα παροχής ρεύματος που συνοδεύει τη συσκευή.

ΠΡΟΕΙΔΟΠΟΙΗΣΕΙΣ ΑΣΦΑΛΕΙΑΣ ΚΑΘΑΡΙΣΤΙΚΟΥ ΥΨΗΛΗΣ ΠΙΕΣΗΣ

- ΠΡΟΕΙΔΟΠΟΙΗΣΗ Το παρόν μηχάνημα είναι σχεδιασμένο για χρήση με τον καθαριστικό παράγοντα που παρέχεται ή συνιστάται από τον κατασκευαστή. Η χρήση άλλων καθαριστικών παραγόντων ή χημικών ενδέχεται να επηρεάσει αρνητικά την ασφάλεια του

- μηχανήματος.
- ΠΡΟΕΙΔΟΠΟΙΗΣΗ Τα ακροφύσια υψηλής πίεσης ενδέχεται να είναι επικίνδυνα εάν υποβληθούν σε κακή χρήση. Το ακροφύσιο δεν πρέπει να είναι στραμμένο προς άτομα, ηλεκτρικό εξοπλισμό ή προς το ίδιο το μηχάνημα.
 - ΠΡΟΕΙΔΟΠΟΙΗΣΗ Μη χρησιμοποιείτε το μηχάνημα εντός της εμβέλειας άλλων ατόμων εκτός εάν φορούν προστατευτικά ρούχα.
 - ΠΡΟΕΙΔΟΠΟΙΗΣΗ Μη στρέψετε το ακροφύσιο προς τον εαυτό σας ή άλλους προκειμένου να καθαρίσετε ρούχα ή παπούτσια.
 - ΠΡΟΕΙΔΟΠΟΙΗΣΗ Κίνδυνος έκρηξης
 - Μην ψεκάζετε εύφλεκτα υγρά.
 - ΠΡΟΕΙΔΟΠΟΙΗΣΗ Το καθαριστικό υψηλής πίεσης δεν πρέπει να χρησιμοποιείται από παιδιά ή μη εκπαιδευμένο προσωπικό.
 - ΠΡΟΕΙΔΟΠΟΙΗΣΗ Οι σωλήνες υψηλής πίεσης, τα εξαρτήματα και οι σύνδεσμοι έχουν σημασία για την ασφάλεια της συσκευής. Να χρησιμοποιείτε μόνο σωλήνες, εξαρτήματα και συνδέσμους που συνιστώνται από τον κατασκευαστή.
 - ΠΡΟΕΙΔΟΠΟΙΗΣΗ Για να είστε σίγουροι για την ασφάλεια του μηχανήματος, να χρησιμοποιείτε μόνο αυθεντικά ανταλλακτικά από τον κατασκευαστή ή εγκεκριμένα από τον κατασκευαστή.
 - ΠΡΟΕΙΔΟΠΟΙΗΣΗ Το νερό που έχει περάσει από τις διατάξεις αποτροπής αναρροής δεν θεωρείται πόσιμο.
 - ΠΡΟΕΙΔΟΠΟΙΗΣΗ Το μηχάνημα πρέπει να αποσυνδέεται από την πηγή τροφοδοσίας αφαιρώντας την μπαταρία από αυτό, κατά τον καθαρισμό ή τη συντήρηση και κατά την αντικατάσταση εξαρτημάτων ή τη μετατροπή του σε άλλη λειτουργία.
 - ΠΡΟΕΙΔΟΠΟΙΗΣΗ Μη χρησιμοποιείτε το

μηχάνημα εάν η μπαταρία ή σημαντικά εξαρτήματά του έχουν υποστεί βλάβη, όπως οι σωλήνες πίεσης ή το πιστόλι ψεκασμού.

- ΠΡΟΕΙΔΟΠΟΙΗΣΗ Πάντα να απενεργοποιείτε τον διακόπτη αποσύνδεσης όταν αφήνετε το μηχάνημα χωρίς επίβλεψη.
- Κατά τη χρήση του μηχανήματος, ο χειριστής πρέπει να φορά προστατευτικές γάντια, κράνος με γείσο, προστατευτικά αυτιών κλπ.
- Κατά τη χρήση του πιστολιού ψεκασμού υπάρχει κίνδυνος ανάκρουσης και ξαφνικής ροπής στρέψης στο σύστημα ψεκασμού. Κρατάτε σταθερά τα ακροφύσια.

Αυτή είναι μια συσκευή τρίτης κατηγορίας και πρέπει να τροφοδοτείται μόνο σε ασφαλή εξαιρετικά χαμηλή τάση που αντιστοιχεί στο σήμα πάνω στη συσκευή.

ΠΡΟΕΙΔΟΠΟΙΗΣΗ: Για το σκοπό της επαναφόρτισης της μπαταρίας



χρησιμοποιείτε μόνο την αποσπώμενη μονάδα τροφοδοσίας που παρέχεται με αυτή τη συσκευή.

ΠΡΟΕΙΔΟΠΟΙΗΣΕΙΣ ΑΣΦΑΛΕΙΑΣ ΓΙΑ ΤΗ ΣΥΣΤΟΙΧΙΑ ΜΠΑΤΑΡΙΩΝ





- a) **Απαγορεύονται η αποσυναρμολόγηση, το άνοιγμα ή το κόψιμο στοιχείων μπαταριών ή συστοιχιών μπαταριών.**
- b) **Δεν πρέπει να βραχυκυκλώνετε συστοιχίες μπαταριών. Οι συστοιχίες μπαταριών δεν πρέπει να φυλάσσονται ανοργάνωτα σε κουτί ή συρτάρι όπου μπορεί να βραχυκυκλώσουν η μία την άλλη ή να βραχυκυκλωθούν από αγώγιμα υλικά. Όταν δεν χρησιμοποιείτε την μπαταρία, φροντίστε να τη φυλάσσετε μακριά από άλλα μεταλλικά αντικείμενα, όπως συνδετήρες χαρτιού, κέρματα, κλειδιά, καρφιά, βίδες ή άλλα μικρά μεταλλικά είδη, που μπορεί να δημιουργήσουν σύνδεση μεταξύ των δύο ακροδεκτών. Αν τοποθετήσετε τους**

- ακροδέκτες της μπαταρίας τον ένα δίπλα στον άλλο, μπορεί να προκληθούν εγκαύματα ή πυρκαγιά.
- c) Μην αφήσετε τη συστοιχία μπαταριών εκτεθειμένη σε υψηλή θερμοκρασία ή φωτιά. Αποφύγετε την αποθήκευσή της σε σημείο άμεσα εκτεθειμένο στο φως του ήλιου.
- d) Μην αφήσετε τη συστοιχία μπαταριών να υποστεί μηχανικό πλήγμα.
- e) Σε περίπτωση διαρροής της μπαταρίας, μην αφήσετε το υγρό να έρθει σε επαφή με το δέρμα ή τα μάτια σας. Αν συμβεί κάτι τέτοιο, πλύνετε το προσβεβλημένο σημείο με άφθονο νερό και ζητήστε τη συμβουλή γιατρού.
- f) Η συστοιχία μπαταριών πρέπει να είναι πάντα καθαρή και στεγνή.
- g) Αν λερωθούν οι ακροδέκτες της συστοιχίας μπαταριών, σκουπίστε τους με καθαρό στεγνό πανί.
- h) Η συστοιχία μπαταριών χρειάζεται φόρτιση πριν από τη χρήση της. Πρέπει να ανατρέχετε πάντοτε στην παρούσα οδηγία και να χρησιμοποιείτε τη σωστή διαδικασία φόρτισης.
- i) Μην αφήνετε τη συστοιχία μπαταριών να φορτίζεται όταν δεν τη χρησιμοποιείτε.
- j) Μετά από παρατεταμένες περιόδους αποθήκευσης, μπορεί να χρειαστεί να φορτίσετε και να αποφορτίσετε τη συστοιχία μπαταριών αρκετές φορές για να επιτευχθούν οι μέγιστες επιδόσεις της.
- k) Για επαναφόρτιση χρησιμοποιήστε μόνο τον φορτιστή που καθορίζει η Worx. Μην χρησιμοποιήσετε άλλον φορτιστή εκτός από αυτόν που παρέχεται αποκλειστικά για χρήση μαζί με τον εξοπλισμό.
- l) Μην χρησιμοποιήσετε άλλη συστοιχία μπαταριών που δεν έχει σχεδιαστεί για χρήση μαζί με τον εξοπλισμό.
- m) Φυλάξτε τη συστοιχία μπαταριών μακριά από σημεία όπου μπορεί να τη βρουν τα παιδιά.
- n) Φυλάξτε τα αρχικά ενημερωτικά έντυπα του προϊόντος γιατί μπορεί να

- τα χρειαστείτε στο μέλλον.
- ο) Όταν δεν χρησιμοποιείτε την μπαταρία, πρέπει να την αφαιρείτε από τον εξοπλισμό.
- ρ) Η απόρριψη των μπαταριών πρέπει να γίνεται με τον ενδεδειγμένο τρόπο.
- q) Μην αναμειγνύετε στοιχεία διαφορετικών κατασκευαστών, χωρητικότητας, μεγέθους ή τύπου μέσα στη συσκευή.
- r) Διατηρείτε την μπαταρία μακριά από συσκευές μικροκυμάτων και υψηλή πίεση.
- s) Μην χρησιμοποιείτε μη επαναφορτιζόμενες μπαταρίες.

	<p>Προειδοποίηση: Μη στρέψετε το ακροφύσιο προς άτομα, ζώα και ηλεκτρικό εξοπλισμό.</p>
	<p>Απόβλητα σχετικά με ηλεκτρισμό δεν πρέπει να πετάγονται μαζί με τα απόβλητα του νοικοκυριού. Παρακαλούμε να τα ανακυκλώνετε εκεί όπου υπάρχουν οι απαραίτητες εγκαταστάσεις. Ελέγξτε στον τοπικό σας δήμο ή στους πωλητές για συμβουλές ανακύκλωσης.</p>
	<p>Αφαιρέστε την μπαταρία πριν εκτελέσετε οποιαδήποτε ρύθμιση, επισκευή ή συντήρηση.</p>
	<p>Μπαταρία ιόντων λιθίου. Το προϊόν αυτό διαθέτει επισήμανση ενός συμβόλου που αφορά την «ξεχωριστή συλλογή» για όλες τις συστοιχίες μπαταριών και για τη συστοιχία μπαταριών του προϊόντος αυτού. Στη συνέχεια θα ανακυκλωθεί ή θα αποσυναρμολογηθεί ώστε να ελαχιστοποιηθούν οι επιπτώσεις στο περιβάλλον. Οι συστοιχίες μπαταριών μπορούν να είναι επικίνδυνες για το περιβάλλον και την ανθρώπινη υγεία καθότι περιέχουν επικίνδυνες ουσίες.</p>

ΣΥΜΒΟΛΑ

	<p>Προσοχή</p>
	<p>Διαβάστε το εγχειρίδιο</p>
	<p>Εάν γίνει εσφαλμένη απόρριψη των μπαταριών μπορεί να εισέλθουν στον κύκλο του νερού με αποτέλεσμα να τεθεί σε κίνδυνο το οικοσύστημα. Μην απορρίπτετε τις άχρηστες μπαταρίες ως μη ταξινομημένα αστικά απορρίμματα.</p>
	<p>Απαγορεύεται η καύση</p>

2. ΛΙΣΤΑ ΣΥΣΤΑΤΙΚΩΝ

1. ΠΛΗΚΤΡΟ ΡΥΘΜΙΣΗΣ-ΥΨ/ΧΑΜ ΠΙΕΣΗΣ
2. ΔΙΑΚΟΠΤΗΣ ΚΛΕΙΔΩΜΑΤΟΣ
3. ΜΠΑΤΑΡΙΑ *
4. ΜΟΧΛΟΣ ΔΙΑΚΟΠΤΗ ΕΝΕΡΓΟΠΟΙΗΣΗΣ/ ΑΠΕΝΕΡΓΟΠΟΙΗΣΗΣ
5. ΑΝΤΑΠΤΟΡΑΣ ΓΡΗΓΟΡΗΣ-ΣΥΝΔΕΣΗΣ ΣΩΛΗΝΑ
6. ΑΔΙΑΒΡΟΧΗ ΘΗΚΗ ΜΠΑΤΑΡΙΑΣ
7. ΠΥΡΟΒΟΛΟ ΚΑΘΑΡΙΣΤΙΚΟ ΥΠΟ ΠΙΕΣΗ
8. MULTI-ΑΚΡΟΦΥΣΙΟ
9. ΑΝΤΑΠΤΟΡΑΣ ΓΡΗΓΟΡΗΣ-ΣΥΝΔΕΣΗΣ ΓΙΑ ΛΑΣΤΙΧΟ ΑΝΤΛΗΣΗΣ

10.	ΦΙΛΤΡΟ ΝΕΡΟΥ ΓΙΑ ΛΑΣΤΙΧΟ ΑΝΤΛΗΣΗΣ
11.	ΠΛΩΤΟ ΑΝΤΙΚΕΙΜΕΝΟ
12.	ΛΑΣΤΙΧΟ ΑΝΤΛΗΣΗΣ
13.	ΣΑΠΟΥΝΙ ΜΠΟΥΚΑΛΙ *
14.	ΒΟΥΡΤΣΑ *
15.	ΑΚΡΟΦΥΣΙΟ ΣΤΡΟΒΙΛΟΥ *
16.	ΠΤΥΣΣΟΜΕΝΟΣ ΚΑΔΟΣ *
17.	ΑΝΤΑΠΤΟΡΑΣ ΦΙΑΛΗΣ ΝΕΡΟΥ*
18.	ΜΑΚΤΡΟ*
19.	ΟΠΛΟ *
20.	ΤΗΛΕΣΚΟΠΙΚΟ ΟΠΛΟ *
21.	ΠΕΡΙΣΤΡΟΦΙΚΟΣ ΠΡΟΣΑΡΜΟΓΕΑΣ ΓΡΗΓΟΡΗΣ ΣΥΝΔΕΣΗΣ*
22.	ΠΕΡΙΣΤΡΟΦΙΚΗ ΒΟΥΡΤΣΑ ΚΑΘΑΡΙΣΜΟΥ *
23.	ΡΥΘΜΙΖΟΜΕΝΟΣ ΑΠΟΡΡΟΦΗΤΗΡΑΣ ΙΣΧΥΟΣ *
24.	ΑΝΤΑΠΤΟΡΑΣ ΓΡΗΓΟΡΗΣ ΣΥΝΔΕΣΗΣ
25.	ΤΣΑΝΤΑ ΜΕΤΑΦΟΡΑΣ
26.	ΦΙΛΤΡΟ ΝΕΡΟΥ (ELK. V)

* Δεν περιλαμβάνονται στο βασικό εξοπλισμό όλα τα εξαρτήματα που απεικονίζονται ή περιγράφονται.

3. ΤΕΧΝΙΚΕΣ ΠΛΗΡΟΦΟΡΙΕΣ

Τύπος: WG633E WG633E.X (620-649 - ονομασία μηχανήματος, αντιπροσωπευτική του πλυστικού τροφοδοτούμενου με μπαταρία)

	WG633E WG633E.X **
Τάση	20 V \equiv Μέγ***
Μέγ επιτρεπόμενη πίεση****	5.6 Μpa
Ονομαστική πίεση	3.8 Μpa @high 2.5 Μpa @Eco
Μέγιστη ροή νερού	220 L/hr
Μέγ. πίεση νερού εισόδου	0.6 Μpa
Μέγ ύψος αναρρόφησης	1.5m
Βαθμός προστασίας	IPX5

Θερμοκρασία νερού	Μέγ 40°C
Βάρος μηχανήματος (γυμνό εργαλείο)	1.54kg

** Χ=1-999, A-Z, M1-M9 χρήση μόνο για διαφορετικούς πελάτες, δεν υπάρχουν ασφαλείς σχετικές διαφορές μεταξύ αυτών των μοντέλων

*** Τάση μετρηθείσα χωρίς φορτίο. Η αρχική τάση της μπαταρίας φτάνει έως 20 volt. Η ονομαστική τάση είναι 18 volt.

**** Η επιτρεπόμενη πίεση ελέγχεται με το παρακάτω test: Η πίεση αυξάνεται στο 110% της επιτρεπόμενης πίεσης, ή κατά 1,5 Μpa για μη θερμά μηχανήματα, και η συσκευή θα πρέπει να λειτουργήσει.

ΠΛΗΡΟΦΟΡΙΕΣ ΘΟΥΡΥΒΟΥ

Μετρημένη ηχητική πίεση	L_{pA} : 78.3dB(A)
K_{pA}	3.0dB(A)
Μετρημένη ηχητική δύναμη	L_{WA} : 89.3dB(A)
K_{WA}	3.0dB(A)

Φορέστε προστατευτικά αυτιών όταν η ηχητική πίεση υπερβαίνει τα 80dB (A)



135

ΠΛΗΡΟΦΟΡΙΕΣ ΔΟΝΗΣΕΩΝ

Τυπικοί σταθμισμένοι κραδασμοί	$a_n < 2.5m/s^2$ $K = 1.5m/s^2$
--------------------------------	---------------------------------

! **ΠΡΟΣΟΧΗ:** Η τιμή εκπομπής κραδασμών κατά τη διάρκεια της ενεργούς χρήσης του εργαλείου ενδέχεται να διαφέρει από την τιμή που αναφέρεται ανάλογα με τους τρόπους με τους οποίους χρησιμοποιείται το εργαλείο, ανάλογα με τα ακόλουθα παραδείγματα και άλλες μεταβλητές στον τρόπο χρήσης του εργαλείου:

Πώς χρησιμοποιείται το εργαλείο και τα υλικά που είναι τα αντικείμενα κοπής ή διάτρησης. Αν το εργαλείο βρίσκεται σε καλή κατάσταση και συντηρείται σωστά.

Αν χρησιμοποιείται το κατάλληλο εξάρτημα για το εργαλείο και αν είναι αιχμηρό και σε καλή κατάσταση.

Πόσο σφικτή είναι η λαβή στο χερούλι και αν χρησιμοποιούνται αξεσουάρ κατά των κραδασμών. Αν χρησιμοποιείται το εργαλείο όπως έχει προδιαγραφεί από το σχεδιασμό του και τις

2 σε 1 : Φορητό πλυστικό μπαταρίας / Ψεκαστήρας νερού

GR

παρούσες οδηγίες.

Το εργαλείο αυτό ενδέχεται να προκαλέσει σύνδρομο κραδασμού χεριού-βραχίονα εάν η χρήση του δεν ελέγχεται σωστά.

! **ΠΡΟΣΟΧΗ:** Για να υπάρχει ακρίβεια, η εκτίμηση του επιπέδου έκθεσης σε πραγματικές συνθήκες χρήσης πρέπει να λάβει επίσης υπόψη όλα τα μέρη του κύκλου λειτουργίας όπως τις φορές που το εργαλείο απενεργοποιείται καθώς και όταν λειτουργεί σε κενό αλλά δεν κάνει πραγματικά την εργασία. Αυτό μπορεί να μειώσει σημαντικά το επίπεδο έκθεσης μέσα στη συνολική περίοδο λειτουργίας. Βοήθεια στην ελαχιστοποίηση του κινδύνου έκθεσης σε κραδασμούς.

Να συντηρείτε το εργαλείο σύμφωνα με τις παρούσες οδηγίες και να το διατηρείτε καλά γρασαρισμένο (εκεί που ισχύει). Εάν το εργαλείο πρόκειται να χρησιμοποιείται τακτικά τότε επενδύστε σε αξεσουάρ κατά των κραδασμών.

Σχεδιάστε το πρόγραμμα της εργασίας σας έτσι ώστε να διαμοιράσετε τη χρήση εργαλείων υψηλών κραδασμών μέσα σε μερικές μέρες..

ΠΡΟΤΕΙΝΟΜΕΝΕΣ ΜΠΑΤΑΡΙΕΣ ΚΑΙ ΦΟΡΤΙΣΤΕΣ

Κατηγορία	Μοντέλο	Χωρητικότητα
Μπαταρία 20V	WA3014	4.0 Ah
Φορτιστής 20V	WA3880	2.0 A

Προτείνουμε να αγοράσετε όλα τα αξεσουάρ από το κατάστημα που αγοράσατε το εργαλείο. Ανατρέξτε στη συσκευασία του αξεσουάρ για περισσότερες πληροφορίες. Το προσωπικό του καταστήματος μπορεί επίσης να βοηθήσει και να συμβουλευθεί.

4. ΧΡΗΣΗ ΣΥΜΦΩΝΑ ΜΕ ΤΩΝ ΠΡΟΟΡΙΣΜΌ

Το εργαλείο αυτό προορίζεται για καθαρισμό και πότισμα.

5. ΟΔΗΓΙΕΣ ΛΕΙΤΟΥΡΓΙΑΣ

! **ΣΗΜΕΙΩΣΗ:** Πριν χρησιμοποιήσετε το εργαλείο διαβάστε το βιβλίο οδηγιών προσεκτικά.

ΣΥΝΑΡΜΟΛΟΓΗΣΗ ΚΑΙ ΛΕΙΤΟΥΡΓΙΑ

ΕΝΕΡΓΕΙΑ	ΣΙΚ
ΠΡΙΝ ΝΑ ΤΟ ΧΡΗΣΙΜΟΠΟΙΗΣΤΕ	
Τρόπος αφαίρεσης της μπαταρίας	ELK A1
Τρόπος εγκαταστασης της μπαταρίας	ELK A2
Έλεγχος της κατάστασης της μπαταρίας ΣΗΜΕΙΩΣΗ: Το σχήμα A3 ισχύει μόνο για την μπαταρία με ενδεικτική λυχνία μπαταρίας.	ELK A3
Φορτίση Της Μπαταρίας Μπορείτε να βρείτε περισσότερες λεπτομέρειες στο εγχειρίδιο του ήτσιτροφ	ELK A4
ΣΥΝΑΡΜΟΛΟΓΗΣΗ	
ΣΗΜΕΙΩΣΗ: Το ακροφύσιο ισχύος διαθέτει τρία είδη λειτουργίας: κοντάρι μόνο για καθαρισμό με πίεση, κοντό κοντάρι μόνο και κοντό κοντάρι που χρησιμοποιείται μαζί με κοντάρι προέκτασης. Τρόπος 1: Τοποθετήστε τη ράβδο καθαρισμού πίεσης στο ακροφύσιο ισχύος	ELK B1
Τρόπος 2: Προσάρτηση κοντού κονταριού στο ακροφύσιο ισχύος	ELK B2
Τρόπος 3: Σύνδεση της λόγχης επέκτασης στο ακροφύσιο ισχύος και, στη συνέχεια, προσάρτηση της μικρής λόγχης στη λόγχη επέκτασης.	ELK B3, B4
Σύνδεση του ακροφυσίου πολλαπλού ψεκασμού ΣΗΜΕΙΩΣΗ: κατά τη σύνδεση, περιστρέψτε το ακροφύσιο αριστερά και δεξιά για να βεβαιωθείτε ότι το ακροφύσιο έχει τοποθετηθεί καλά στη θέση του και τραβήξτε το απαλά για να ασφαλίσει.	ELK. C
Σύνδεση του λάστιχου ποτίσματος στο ακροφύσιο ισχύος ΣΗΜΕΙΩΣΗ: Αφού συνδεθεί το λάστιχο ποτίσματος, ελέγξτε τη σύνδεση τραβώντας ελαφρά στο λάστιχο. Δεν θα πρέπει να αφαιρείται.	ELK. D1, D2, D3

2 σε 1 : Φορητό πλυστικό μπαταρίας / Ψεκαστήρας νερού

GR

<p>ΛΕΙΤΟΥΡΓΙΑ</p> <p>⚠ ΠΡΟΕΙΔΟΠΟΙΗΣΗ: Η παρεχόμενη μπαταρία δεν είναι αδιάβροχη. Για να αποφύγετε τον κίνδυνο αστοχίας της μπαταρίας, προστατεύστε την μπαταρία από την έκθεση στο νερό κατά τη χρήση. Μετά τη χρήση, αποθηκεύστε το εργαλείο και την μπαταρία σε ένα στεγνό χώρο.</p>	
<p>Έναρξη</p> <p>ΣΗΜΕΙΩΣΗ: Κατά την πρώτη χρήση ή μετά από μακρά αποθήκευση, συστήνεται να προσαρτάτε τον κρουνοί ή να εγχύσετε νερό μέσα στον αντάπτορα σωλήνα με ενεργοποιημένη τη μηχανή, έτσι ώστε να εκκενώνεται ο αέρας. Μην ξεκινάτε την εργασία μέχρι το νερό να ανέβει κατά μήκος του σωλήνα και ψεκαστεί έξω.</p>	ELK, E1,E2,E3
<p>Επιλογή του μοτίβου ακροφυσίου</p> <p>ΣΗΜΕΙΩΣΗ: Επιλέξτε ένα κατάλληλο μοτίβο ακροφυσίου σύμφωνα με την εργασία σας. Τα μοτίβα ψεκασμού 0°, 15°, 25° και 40° είναι κατάλληλα για καθαρισμό και το μοτίβο Ψεκασμού με το σύμβολο  είναι ιδανικό για πότισμα.</p> <p>⚠ ΠΡΟΕΙΔΟΠΟΙΗΣΗ: Μην αλλάζετε το μοτίβο ακροφυσίου όταν το εργαλείο είναι ενεργοποιημένο.</p>	ELK, F
<p>Καθαρισμός</p> <p>⚠ ΠΡΟΕΙΔΟΠΟΙΗΣΗ: Μην συνδέετε το μηχάνημα σε παροχές νερού που είναι βρώμικες, σκουριασμένες, λασπωμένες ή διαβρωτικές. (Συμπεριλαμβανομένων των υγρών καθαρισμού παραθύρων, θρεπτικών ουσιών για φυτά ή λιπασμάτων κ.λπ.)</p> <p>ΣΗΜΕΙΩΣΗ: Σε περίπτωση χρήσης θαλασσινού νερού, το προϊόν θα πρέπει να ξεπλυθεί και να χρησιμοποιηθεί με γλυκό νερό μετά, προκειμένου να παραταθεί η διάρκεια ζωής του μηχανήματος.</p>	ELK, G, H
<p>Πότισμα</p>	ELK, I
<p>⚠ ΠΡΟΕΙΔΟΠΟΙΗΣΗ: Η επιτρεπόμενη πίεση ελέγχεται με το παρακάτω τεστ: Η πίεση αυξάνεται στο 110% της επιτρεπόμενης πίεσης, ή κατά 1,5 Μρα για μη θερμά μηχανήματα, και η συσκευή θα πρέπει να λειτουργήσει.</p>	.ELK W

σε διαφορετικές εφαρμογές. **Μην επιχειρείτε καθαρισμό χωρίς συνδεδεμένο στέλεχος ή αξεσουάρ.**

1. Φιάλη σαπουνιού (WA4036, πωλείται ξεχωριστά)

Η φιάλη σαπουνιού παρέχει απορρυπαντικό σε αφρό για βαθύτερο καθαρισμό των ρύπων. Χρησιμοποιείται σε συνδυασμό με το ακροφύσιο ισχύος. (ELK J)

2. Βούρτσα (WA4048, πωλείται ξεχωριστά)

Η βούρτσα προορίζεται για καθαρισμό αυτοκινήτων, σκαφών, μοτοσικλετών κ.λπ. Χρησιμοποιείται σε συνδυασμό με το ακροφύσιο ισχύος. (ELK K)

3. Αναδιπλούμενος κάδος νερού (WA4015, πωλείται ξεχωριστά)

Ο αναδιπλούμενος κάδος νερού σας επιτρέπει να συνδεθείτε σε μια παροχή νερού όταν είστε μακριά από αυτή. Όταν δεν χρησιμοποιείται, μπορεί να διπλωθεί για αποθήκευση. (ELK L1, L2)

4. Ακροφύσιο τούρμπο (WA4037, πωλείται ξεχωριστά)

Το ακροφύσιο τούρμπο παρέχει 360° περιστρεφόμενο νερό, το οποίο καθαρίζει μια μεγαλύτερη περιοχή από το μοτίβο νερού 0° στην ίδια χρονική περίοδο. Συνιστάται η χρήση του με τη ρύθμιση υψηλής πίεσης (ELK M)

5. Ρακλέτα παραθύρου με ψεκαστήρα νερού (WA4050, πωλείται ξεχωριστά)

Η γρήγορη σύνδεση της ρακλέτας παραθύρου ασφαλίσει εύκολα στο εργαλείο για τον ψεκασμό νερού ή την απομάκρυνση νερού από γυάλινες επιφάνειες ή πλακάκια. Κατάλληλο για το πλυστικό HydroShot ή το στέλεχος επέκτασης. (ELK N1, N2, N3, N4)

6. Σύνδεσμος πώματος φιάλης (WA4038, πωλείται ξεχωριστά)

Το αξεσουάρ συνδέσμου πώματος φιάλης επιτρέπει στο εργαλείο να συνδεθεί απευθείας στις περισσότερες φιάλες 2 λίτρων με άνοιγμα περίπου 1". **(ΣΗΜΕΙΩΣΗ:** Μπορεί να μην ταιριάζει σε όλα τα μπουκάλια αναψυκτικών και νερού) (ELK O1,O2,O3)

⚠ ΠΡΟΕΙΔΟΠΟΙΗΣΗ: Μην τοποθετείτε το αξεσουάρ συνδέσμου πώματος φιάλης μέχρι να είναι έτοιμο για χρήση. Οι σπές των αξεσουάρ θα παρουσιάσουν διαρροή υγρού στην περίπτωση που τοποθετείται μια φιάλη με το μηχάνημα εξαπλωμένο σε μια επιφάνεια.

7. Περιστροφικός προσαρμογέας γρήγορης σύνδεσης (WA4039, πωλείται ξεχωριστά)

Ο περιστροφικός προσαρμογέας γρήγορης σύνδεσης επιτρέπει την πλήρη προσαρμογή

6. ΣΥΝΔΕΣΗ ΑΞΕΣΟΥΑΡ

Με το προϊόν αυτό παρέχεται ένας αριθμός από αξεσουάρ και είναι απαραίτητα για χρήση

2 σε 1 : Φορητό πλυστικό μπαταρίας / Ψεκαστήρας νερού

GR

της άκρης καθαρισμού ενέργειας σε 180 ° προς οποιαδήποτε κατεύθυνση. Ιδανικό για καθαρισμό γύρω από περιοχές που είναι δύσκολο να φτάσετε. Κατάλληλο για ηλεκτρικά καθαριστικά HYDROSHOT™ και πολλαπλά ακροφύσια (βλ. Εικόνα Q1, Q2)

8. Περιστροφική βούρτσα καθαρισμού (WA4042, πωλείται ξεχωριστά)

Τα περιστρεφόμενα εξαρτήματα των υαλοκαθαριστήρων μπορούν εύκολα να παγιδευτούν στο εργαλείο για να καθαρίσουν ευαίσθητες επιφάνειες και στενούς χώρους. Κατάλληλο για ηλεκτρικά καθαριστικά HYDROSHOT™ με ή χωρίς όπλα επέκτασης. (Βλέπε Σχήμα R)

9. Ρυθμιζόμενη ηλεκτρική ροδέλα (WA1820 / WA1821), πωλείται ξεχωριστά)

Το υδροδυναμικό περιστροφικό εξάρτημα καθαρισμού σκουπίζει εύκολα στο εργαλείο για να καθαρίσει σκληρές επιφάνειες. Κατάλληλο για ηλεκτρικά καθαριστικά HYDROSHOT™ με ή χωρίς όπλα επέκτασης. (Βλέπε Σχήματα S,T,U) Ο μαλακός απορροφητήρας (WA1820) είναι κατάλληλος για ευαίσθητες επιφάνειες και ο καθαριστής σκληρών τριχών (WA1821) είναι κατάλληλος για τον καθαρισμό σκληρών επιφανειών (δεν συνιστάται για αυτοκίνητα και επιφάνειες που μπορούν να γδαρθούν).

7. ΕΡΓΑΣΙΕΣ ΣΥΝΤΗΡΗΣΗΣ

Αφαιρέστε την μπαταρία πριν εκτελέσετε οποιαδήποτε ρύθμιση, επισκευή ή συντήρηση.

Πριν από κάθε χρήση, επιθεωρήστε το προϊόν για βλάβη ή φθαρμένα μέρη. Μην το χειρίζεστε εάν βρείτε κατεστραμμένα ή φθαρμένα στοιχεία. Επικοινωνήστε με τον προμηθευτή ή κατασκευαστή για ανταλλακτικά.

Συντήρηση του φίλτρου λάστιχου ποτίσματος

Ξεβιδώστε το φίλτρο του σωλήνα από τον σωλήνα και αφαιρέστε το στραγγιστήρι. Ξεπλύνετε τα στοιχεία με καθαρό νερό πριν την επανασυναρμολόγηση. (ELK. P1, P2)

Συντήρηση φίλτρου (ELK. V)

Ξεπλύνετε με καθαρό νερό πριν την επανασυναρμολόγηση.

Σημείωση: Όταν πρόκειται να ξανασιφίξετε τον αντάπτορα εύκαμπτου σωλήνα, κάντε αυτή τη διαδικασία με ασφάλεια. Αλλιώς μπορεί να μην τραβιέται νερό για τη σωστή λειτουργία.

ΠΡΟΕΙΔΟΠΟΙΗΣΗ: Οποιοδήποτε άλλες εργασίες συντήρησης πρέπει να διεξάγονται από εξουσιοδοτημένο αντιπρόσωπο του σέρβις.

8. ΚΑΘΑΡΙΣΜΟΣ/ ΑΠΟΘΗΚΕΥΣΗ

Πριν την αποθήκευση, στραγγίξτε τελείως το νερό από το μηχάνημα και το λάστιχο ποτίσματος. Καθαρίστε το πλαστικό περίβλημα του μηχανήματος με μαλακή βούρτσα και καθαρό ύφασμα. Μην χρησιμοποιείτε νερό, διαλύτες ή βερνίκια. Φυλάξτε σε ασφαλή και στεγνό χώρο, μακριά από παιδιά. Μην τοποθετείτε άλλα αντικείμενα πάνω στο προϊόν. Αποθηκεύστε το μηχάνημα και τα αξεσουάρ σε ένα χώρο όπου δεν δημιουργείται πάγος.

9. ΠΡΟΣΤΑΣΙΑ ΤΟΥ ΠΕΡΙΒΑΛΛΟΝΤΟΣ

 Απόβλητα σχετικά με ηλεκτρισμό δεν πρέπει να πετάγονται μαζί με τα απόβλητα του νοικοκυριού. Παρακαλούμε να τα ανακυκλώνετε εκεί όπου υπάρχουν οι απαραίτητες εγκαταστάσεις. Ελέγξτε στον τοπικό σας δήμο ή στους πωλητές για συμβουλές ανακύκλωσης.

10. ΑΝΤΙΜΕΤΩΠΙΣΗ ΠΡΟΒΛΗΜΑΤΩΝ

Σύμπτωμα	Πιθανές αιτίες	Πιθανή λύση
Το μηχάνημα ενεργοποιείται αλλά δεν τραβάει νερό ή δεν υπάρχει επαρκής πίεση.	Το Hydroshot κρατιέται πολύ πιο ψηλά από την πηγή νερού. ΣΗΜΕΙΩΣΗ: Όσο πιο ψηλά στον αέρα κρατιέται το Hydroshot, τόσο πιο πολύ πρέπει να δουλέψει η αντλία για να αντλήσει νερό (προς τα πάνω) αντίθετα από τη βαρύτητα.	Κρατήστε το Hydroshot πιο χαμηλά στο έδαφος (λιγότερο από 1.5 μ. από το έδαφος) για να βελτιωθεί η ροή του νερού.
	Το φίλτρο του λάστιχου ποτίσματος είναι φραγμένο.	Αφαιρέστε το φίλτρο και ξεπλύνετε τα τμήματα με καθαρό νερό. (ELK. P1, P2)
	Το λάστιχο ποτίσματος κήπου δεν συνδέεται καλά στο μηχάνημα.	Ελέγξτε και επανασυνδέστε καλά το λάστιχο ποτίσματος κήπου. (ELK. D2)
	Ο Αντάπτορας Γρήγορης-Σύνδεσης Σωλήνα έχει χαλαρώσει.	Σφίξτε καλά τον προσαρμογέα λάστιχου ποτίσματος με ένα κλειδί.
	Το φίλτρο απουσιάζει. (ELK. R)	Επικοινωνήστε με τον αντιπρόσωπο σέρβις της Worx για να αποκτήσετε μια σίτα φίλτρου.
	Η σήτα του φίλτρου είναι μπλοκαρισμένη. (ELK. R)	Καθαρίζετε τακτικά τη σήτα του φίλτρου.
	Η αντλία, το λάστιχο ή άλλα στοιχεία έχουν παγώσει λόγω των εξωτερικών θερμοκρασιών.	Περιμένετε να ξεπαγώσει η αντλία, το λάστιχο ή τα υπόλοιπα στοιχεία.
	Hose kinks.	Straighten out the hose.
Ενδέχεται να υπάρχει υπερβολική ποσότητα αέρα στον σωλήνα και στο Hydroshot.	Εάν συσσωρευτεί αέρας εντός του σωλήνα ή της αντλίας, η πίεση του νερού θα πέσει. 1) Κρατήστε το Hydroshot πιο χαμηλά στο έδαφος (λιγότερο από 1.5 μ. από το έδαφος) για να βελτιωθεί η ροή του νερού. 2) "Γεμίστε από την αρχή το λάστιχο-άντλησης" εντελώς με νερό για να αιγυρευτείτε ότι έχει αφαιρεθεί όλος ο αέρας. 3) Χρησιμοποιήστε το hydroshot χωρίς το κοντάρι ή το ακροφύσιο προσαρτημένα, ώστε να επιτρέψετε τη γρήγορη και εύκολη ροή μεγαλύτερου όγκου νερού από τη μονάδα. Μόλις φαίνεται ότι έχουν απομακρυνθεί όλοι οι θύλακες αέρα, επαναποθετήστε το κοντάρι και το ακροφύσιο. 4) Συνδέστε απευθείας σε κάνουλα νερού με λάστιχο κήπου για να απομακρύνετε όλο τον αέρα από το σύστημα. Ανατρέξτε στις εικόνες E1, E2, E3.	
Το ακροφύσιο πολλαπλού ψεκασμού παρουσιάζει διαρροή.	Το μοτίβο ακροφυσίου δεν ψεκάζει σωστά.	Βεβαιωθείτε ότι το σύμβολο μοτίβου ακροφυσίου έχει ευθυγραμμιστεί με την ένδειξη στο εργαλείο.
	Συσώρευση αέρα εντός του σωλήνα ή της αντλίας	Συνεχίστε να λειτουργείτε το μηχάνημα για λίγο μέχρι να σταματήσει η διαρροή. Ανατρέξτε στα παραπάνω σχόλια για την απομάκρυνση των θυλάκων αέρα.

Η πίεση εξόδου αυξάνεται απότομα.	Το ακροφύσιο πολλαπλού ψεκασμού είναι φραγμένο.	Καθαρίστε τυχόν ορατές ακαθαρσίες με ένα μικρό αντικείμενο όπως συνδετήρα χαρτιών. Αντικαταστήστε με ένα νέο ακροφύσιο πολλαπλού ψεκασμού.
Παρατηρείται αποστράγγιση νερού από το μηχάνημα μετά τη διακοπή λειτουργίας.	Παραμένει νερό στο στέλεχος και στην αντλία μετά τη διακοπή λειτουργίας.	Αφαιρέστε μπαταρίες και σωλήνες. Πιέστε τη σκανδάλη και περιστρέψτε το Hydroshot σε διάφορες κατευθύνσεις έτσι ώστε να αδειάσει όλο το νερό.
Το αξεσουάρ σαπουνιού δεν μπορεί να ψεκάσει απορρυπαντικό.	Φράξιμο στη φιάλη σαπουνιού.	Καθαρίστε με φρέσκο νερό.
	Το μηχάνημα δεν είναι συνδεδεμένο με πηγή νερού.	Συνδέστε με πηγή νερού πριν ενεργοποιήσετε το μηχάνημα.
Το μηχάνημα δεν ξεκινά.	Το στοιχείο μπαταρίας δεν έχει συνδεθεί σωστά.	Τοποθετήστε πάλι το στοιχείο μπαταρίας.
	Η φόρτιση των μπαταριών έχει εξαντληθεί.	Αντικαταστήστε με ένα νέο στοιχείο μπαταρίας ή φορτίστε το πάλι.
	Ελαττωματική μπαταρία.	Αντικαταστήστε με ένα νέο στοιχείο μπαταρίας.
Η πίεση του μηχανήματος δεν είναι σταθερή.	Μπορεί να εισέρχεται πρόσθετος αέρας στο μηχάνημα.	Ελέγξτε τη σύνδεση μεταξύ του προσαρμογέα λάστιχου ποτίσματος και του λάστιχου.
	Βρίσκεται σε μια ρύθμιση χαμηλής πίεσης.	Δεν απαιτείται καμία ενέργεια.
Το μηχάνημα σταματά αυτόματα.	Η φόρτιση των μπαταριών έχει εξαντληθεί.	Αντικαταστήστε με ένα νέο στοιχείο μπαταρίας ή φορτίστε το πάλι.
	Το ακροφύσιο πολλαπλού ψεκασμού είναι φραγμένο. Ενεργοποιείται η προστασία ρεύματος..	Αφαιρέστε το ακροφύσιο πολλαπλού ψεκασμού και ενεργοποιήστε το μηχάνημα. Εάν το μηχάνημα λειτουργεί σωστά, αντικαταστήστε με ένα νέο ακροφύσιο πολλαπλού ψεκασμού.
Το άκρο του λάστιχου άντλησης δεν παραμένει βυθισμένο.	Έχει παραμείνει αέρας στο λάστιχο άντλησης και/ή ο πλωτήρας δεν έχει ρυθμιστεί σωστά.	Βεβαιωθείτε ότι έχει αφαιρεθεί όλος ο αέρας από το λάστιχο άντλησης. Ρυθμίστε τη θέση του πλωτήρα στο λάστιχο άντλησης έτσι ώστε το φίλτρο να βρίσκεται αρκετά κάτω από την επιφάνεια του νερού, αλλά λίγο πάνω από τον πυθμένα της πηγής νερού ώστε το φίλτρο να μη γεμίσει γρήγορα με ακαθαρσίες.
Το μηχάνημα δεν αντλεί νερό μετά από μακρά αποθήκευση.	Επιπλέον αέρας μπορεί να έχει απορροφηθεί εντός του μηχανήματος.	1) Κρατήστε το Hydroshot πιο χαμηλά στο έδαφος (λιγότερο από 1.5 μ. από το έδαφος) για να βελτιωθεί η ροή του νερού. 2) "Γεμίστε από την αρχή το λάστιχο-άντλησης" εντελώς με νερό για να σιγουρευτείτε ότι έχει αφαιρεθεί όλος ο αέρας. 3) Χρησιμοποιήστε το hydroshot χωρίς το κοντάρι ή το ακροφύσιο προσαρτημένα, ώστε να επιτρέψετε τη γρήγορη και εύκολη ροή μεγαλύτερου όγκου νερού από τη μονάδα. Μόλις φαίνεται ότι έχουν απομακρυνθεί όλοι οι θύλακες αέρα, επανατοποθετήστε το κοντάρι και το ακροφύσιο. 4) Συνδέστε απευθείας σε κάνουλα νερού με λάστιχο κήπου για να απομακρύνετε όλο τον αέρα από το σύστημα. Ανατρέξτε στις εικόνες E1, E2, E3.

11. ΔΗΛΩΣΗ ΣΥΜΜΟΡΦΩΣΗΣ

Εμείς,
Positec Germany GmbH
Postfach 32 02 16, 50796 Cologne, Germany

Εκ μέρους της Positec δηλώνουμε ότι το προϊόν
Περιγραφή **2 σε 1 : Φορητό πλυστικό μπαταρίας /
Ψεκαστήρας νερού**
Τύπος **WG633E WG633E.X (620-649 - ονομασία
μηχανήματος, αντιπροσωπευτική του πλυστικού
τροφοδοτούμενου με μπαταρία)**
Λειτουργία **Για οικιακό καθαρισμό με υψηλή
πίεση**

Συμμορφώνεται με τις παρακάτω Οδηγίες:
2006/42/EC, 2014/30/EU, 2011/65/EU& (EU)
2015/863, 2000/14/EC τροποποιήθηκε από την
2005/88/EC

2000/14/EC τροποποιήθηκε από την 2005/88/EC:
- Διαδικασία Αξιολόγησης Συμβατότητας σύμφωνα
με **Annex V**
- Μετρημένο επίπεδο τάσης ήχου **89.3 dB (A)**
- Δηλωμένο εγγυημένο επίπεδο τάσης ήχου **92dB**
(A)

Πρότυπα συμμόρφωσης,
EN 60335-1, EN 60335-2-79, EN 62233, EN ISO
3744, EN IEC 55014-1, EN IEC 55014-2, EN IEC
63000

Το πρόσωπο που έχει εξουσιοδότηση να συντάξει
το τεχνικό αρχείο,
Όνομα Marcel Filz
Διεύθυνση Positec Germany GmbH
Postfach 32 02 16, 50796 Cologne, Germany



2023/08/14
Allen Ding
Deputy Chief Engineer, Testing & Certification
Positec Technology (China) Co., Ltd
18, Dongwang Road, Suzhou Industrial
Park, Jiangsu 215123, P. R. China

A felhasználók az elektronikus utasításokat a <https://eu.worx.com> weboldalon tekinthetik meg.

TARTALOMJEGYZÉK

1. BIZTONSÁGI UTASÍTÁSOK
2. AZ ALKATRÉSZEK LISTÁJA
3. MŰSZAKI ADATOK
4. RENDELTETÉS
5. HASZNÁLATI UTASÍTÁSOK
6. A TARTOZÉKOK CSATLAKOZTATÁSA
7. KARBANTARTÁS
8. TISZTÍTÁS/TÁROLÁS
9. KÖRNYEZETVÉDELLEM
10. HIBAKERESÉS
11. MEGFELELŐSÉGI NYILATKOZAT

1. BIZTONSÁGI UTASÍTÁSOK

BIZTONSÁGOS TERMÉKHASZNÁLAT ÁLTALÁNOS FIGYELMEZTETÉSEK

 **FIGYELEM: Olvasson el minden biztonsági figyelmeztetést és valamennyi utasítást.** A figyelmeztetések és utasítások figyelmen kívül hatása áramütést, tüzet és/ vagy súlyos sérülést eredményezhet.

ŐRIZZEN MEG MINDEN FIGYELMEZTETÉST ÉS UTASÍTÁST, A JÖVŐBEN SZÜKSÉGE LEHET EZEKRE.

A csökkent fizikai, érzékelési és értelmi képességű, illetve a tapasztalatlan vagy képzetlen személyek csak felügyelet mellett vagy a készülék biztonságos használatára vonatkozó utasítások és a használattal járó kockázatok megértése és elsajátítása után használhatják ezt a készüléket. A gyerekeknek meg kell tiltani a készülékkel való játszadozást. Felügyelje a gyermekeket, hogy ne játszhassanak a készülékkel. A készülék kizárólag a vele együtt szállított táppal használható.

MAGASNYOMÁSÚ MOSÓ ÁLTALÁNOS FIGYELMEZTETÉSEK

- FIGYELMEZTETÉS! Kifogástalan műszaki állapotát. Más tisztítószer vagy vegyszerek ronthatják a termék biztonságát..
- FIGYELMEZTETÉS! A nagynyomású vízszugár veszélyes, ha nem rendeltetésszerűen használják. Ne irányítsa a vízszugarat emberre, feszültség alatt álló villamos berendezésre vagy magára a termékre.

- FIGYELMEZTETÉS! Ne használja a terméket védőruházatot nem viselő személyek közelében.
- FIGYELMEZTETÉS! Ne irányítsa a sugarat önmagára vagy másokra ruházat vagy lábbeli tisztításához.
- FIGYELMEZTETÉS! Robbanásveszély.
- ne szórjon gyúlékony folyadékot.
- FIGYELMEZTETÉS! Ne engedje, hogy gyerekek vagy megfelelő gyakorlattal nem rendelkező személyek használják a terméket.
- FIGYELMEZTETÉS! A nagynyomású tömlők, szerelvények és csatlakozók fontosak a termék biztonságához. Csak a gyártó által ajánlott tömlőket, szerelvényeket és csatlakozókat használja.
- FIGYELMEZTETÉS! Csak a gyártó által engedélyezett tartozékokat használja. Nem megfelelő kiegészítők használata sérülést eredményezhet.
- FIGYELMEZTETÉS! A visszafolyásgátlón átfolyó víz nem ihatónak minősül.
- FIGYELMEZTETÉS! A gépet az akkumulátor eltávolításával áramtalanítani kell tisztítás vagy karbantartás, illetve az alkatrészek cseréje vagy a gép más funkcióra való átalakítása esetén.
- FIGYELMEZTETÉS! Ne használja a terméket, ha megsérültek fontos részei, például biztonsági elemek, nagynyomású tömlők vagy a kezelőpisztoly.
- FIGYELMEZTETÉS! Mindig állítsa le a terméket, mielőtt eltávozik a közeléből.
- A termék használatakor viseljen teljes egyéni védőfelszerelést, azaz csizmát, védőkesztyűt, szemvédős védősisakot és hallásvédőt.
- A ravasz meghúzásakor fennáll a visszarúgás és a hirtelen fellépő nyomaték veszélye a permetezőegységen. Tartsa stabilan a fúvókát.

Ez egy III. osztályú készülék, és csak a készüléken található jelzéseknek megfelelő biztonságos extra alacsony feszültséggel szabad ellátni.



FIGYELEM: Az akkumulátort csak a mellékelt, eltávolítható töltőegységgel töltsse fel.

AZ AKKUMULÁTORRAL KAPCSOLATOS BIZTONSÁGI FIGYELMEZTETÉSEK

- a) Az akkumulátort ne szedje szét, ne nyissa fel és ne vágja meg.
- b) Ne zárja rövidre az akkumulátort. Az akkumulátorokat ne tárolja olyan dobozban vagy fiókban, ahol rövidre zárhatják egymást, vagy valamilyen vezető anyag a rövidzárlatukat okozhatja. Az akkumulátorokat használaton kívül tartsa a fémtárgyaktól, például gemkapcsoktól, pénzérmeéktől, kulcsoktól, szögektől, csavaroktól vagy más kis fémtárgyaktól távol, mert ezek összekapcsolhatják a pólusokat. Az akkumulátor pólusainak rövidzárlata égés- és tűzveszélyes.
- c) Ne tegye ki hőnek vagy tűznek az akkumulátort. Ne tárolja közvetlen napfényben.
- d) Az akkumulátort ne tegye ki ütésnek.
- e) Ha az akkumulátor szivárog, vigyázzon, hogy a folyadék ne kerüljön a bőrre vagy szembe. Amennyiben a bőrre vagy szembe kerül, az érintett területet mossa le bő vízzel, és forduljon orvoshoz.
- f) Vigyázzon, hogy az akkumulátor tiszta és száraz maradjon.
- g) Ha az akkumulátor pólusaira szennyeződés kerül, azt egy tiszta, száraz ruhával törölje le.
- h) Az akkumulátort használat előtt fel kell tölteni. A töltést mindig az utasításoknak megfelelően, helyes eljárást használva végezze.
- i) Használaton kívül ne hagyja töltőn az akkumulátort.
- j) Hosszan tartó tárolást követően a maximális teljesítmény elérése érdekében szükséges lehet, hogy az akkumulátort többször feltöltsse és lemerítse.
- k) Csak a Worx által javasolt töltővel töltsse fel. Kizárólag a készülékhez való használatra mellékelt töltőt

- használja.
- l) Ne használjon a készülékkel való használatra tervezettől eltérő akkumulátort.
- m) Az akkumulátor gyermekektől távol tartandó.
- n) Őrizze meg a termékhez mellékelt utasításokat, a későbbiekben szüksége lehet ezekre.
- o) Amikor a szerszámot nem használja, vegye ki belőle az akkumulátort.
- p) Ártalmatlanításnál megfelelően járjon el.
- q) Ne helyezzen be különböző gyártóktól származó, illetve eltérő kapacitású, méretű vagy típusú akkukat a készülékbe.
- r) Tartsa távol az akkumulátort mikrohullámoktól és nagy nyomástól.
- s) Ne használjon nem újratölthető elemeket.

SZIMBÓLUMOK

	Figyelmeztetés
	Olvassa el a kezelői kézikönyvet

	Az akkumulátor nem megfelelő leselejtezés esetén bekerülhet a víz körforgásba, ami veszélyes lehet az ökoszisztémára nézve. A hulladék akkumulátort ne dobja a kommunális hulladékba.
	Ne dobja tűzbe
	Figyelmeztetés! Ne tartsa a vízsugarat személyek, állatok és elektromos eszközök felé.
	A leselejtezett elektromos készülékek nem dobhatók ki a háztartási hulladékkal. Ha van a közelben elektromos hulladék gyűjtő udvar, vigye oda a készüléket. Az újrahasznosítási lehetőségekről tájékozódjon a helyi hatóságoknál vagy a kereskedőnél.
	Mindennemű beállítás, javítás vagy karbantartás előtt vegye ki az akkut az akkuházból.
 Li-Ion 	Lítium-ion akkumulátor. A terméken található szimbólum arra utal, hogy minden akkumulátorcsomagot külön kell gyűjteni. Ezeket aztán újrahasznosítják vagy szétszerelik, hogy csökkentsék a környezetre gyakorolt hatását. Az akkumulátorcsomag veszélyes lehet a környezetre és az emberi egészségre nézve, mivel veszélyes anyagokat tartalmaz

2. AZ ALKATRÉSZEK LISTÁJA

1. MAGAS/ALACSONY NYOMÁS GOMB
2. LEZÁRÓ GOMB
3. AKKUCSOMAG *
4. BE-/KIKAPCSOLÓ KAR
5. TÖMLŐ GYORSCSATLAKOZÓ ADAPTER
6. VÍZÁLLÓ AKKUMULÁTORTARTÓ
7. MAGASNYOMÁSÚ TISZTÍTÓCSŐ
8. TÖBBÁLLÁSÚ SZÓRÓFEJ

9.	ELLÁTÓTÖMLŐ GYORSCSATLAKOZÓ ADAPTER
10.	ELLÁTÓTÖMLŐ VÍZSZŰRŐ
11.	ÚSZÓDOB
12.	ELLÁTÓTÖMLŐ
13.	SZAPPANOS TARTÁLY *
14.	KEFE *
15.	TURBÓ PERMETEZŐ FEJ *
16.	ÖSSZEHAJTHATÓ VIZESVEDER *
17.	VIZESPALACK ADAPTER*
18.	LEHÚZÓ *
19.	RÖVID SZÓRÓSZÁR *
20.	HOSSZABBÍTÓ SZÓRÓSZÁR *
21.	ÁLLÍTHATÓ GYORSCSATLAKOZTATÓ ADAPTER *
22.	FORGÓ TISZTÍTÓKEFE *
23.	ÁLLÍTHATÓ MAGASNYOMÁSÚ KEFE *
24.	GYORSCSATLAKOZTATÁSI ADAPTER
25.	HORDZSÁK
26.	VÍZSZŰRŐ (LÁSD AZ. V ÁBRÁT)

A készülék súlya (Meztelen eszköz)	1.5kg
------------------------------------	-------

** X = 1-999, A-Z, M1-M9 csak különféle vásárlókra vonatkozik, ezek között a modellek között nincs biztonsági változás...

*** Terhelés nélküli feszültség. Az akkumulátor kezdő feszültsége maximum 20 V. A névleges feszültség 18 V.

****A megengedett nyomás az alábbiak szerint ellenőrizhető: A nyomás a megengedett határérték 110%-ára nő vagy 1,5 MPa-ra fűtetlen gépeknél, és a készülék bekapcsol.

ZAJÉRTÉKEK

A-súlyozású hangnyomásszint	L_{pA} : 78.3dB(A)
K_{pA}	3.0dB(A)
A-súlyozású hangerő	L_{WA} : 89.3dB(A)
K_{WA}	3.0dB(A)
Viseljen fülvédőt, ha a hangnyomása több mint 80 dB (A)	



REZGÉSÉRTÉKEK

Tipikus súlyozott rezgés	$a_h < 2.5m/s^2$ $K = 1.5m/s^2$
--------------------------	---------------------------------

⚠ FIGYELEM: Az elektromos kéziszerszám használata során a rezgés kibocsátás eltérhet a fenti értéktől attól függően, hogy a szerszámot hogyan használják. Az érték függhet az alábbiaktól: Az eszköz használatának módja. Az eszköz jó állapotban van-e, megfelelően karbantartják-e. Megfelelő tartozékokat használnak-e az eszközhöz, vigyáznak-e, hogy hegyes legyen és jó állapotban maradjon. A markolat megfelelően rögzül-e, használnak-e rezgéscsillapító tartozékokat. A szerszámot rendeltetészerűen, kialakításának és a jelen utasításoknak megfelelően használják-e.

Ha a szerszámot nem kezelik megfelelően, kéz-kar vibrációs szindrómát okozhat.

⚠ FIGYELEM: A pontosság érdekében az expozíciós szint becslést értékehez a valós használati körülmények között figyelembe kell venni a működési ciklus valamennyi elemét, így azt az időt is, amikor a szerszám ki van kapcsolva, és amikor üresjáratban

* Nem minden készülék tartalmazza valamennyi, a fentiekben felsorolt alkatrészt.

3. MŰSZAKI ADATOK

Típus: WG633E WG633E.X (620-649 - a készülék, azaz az akkus magasnyomású mosó jelölése)

	WG633E WG633E.X **
Névleges feszültség	20 V \equiv Max***
Megengedett max. nyomás****	5.6 Mpa
Névleges nyomás	3.8 Mpa @high 2.5 Mpa @Eco
Max. vízhozam	220 L/hr
Maximális bemenő víznyomás	0.6 Mpa
Max. szívási magasság	1.5m
Védelem szintje	IPX5
Védelem szintje	Max 40°C

2 az 1-ben: Hordozható magasnyomású tisztító/Szórófej

HU

működik. Ez a teljes munkaidőszak viszonylatában jelentősen csökkentheti az expozíciós szintet. A rezgéskockázatnak való kitétséget az alábbiakkal csökkentheti:

Az eszközt jelen utasításoknak megfelelően tartsa karban, és vigyázzon a megfelelő kenésre (ahol erre szükség van).

Ha rendszeresen használja az eszközt, vásároljon rezgéscsillapító tartozékokat.

Úgy tervezze meg a munkáját, hogy a magas rezgésszámú eszközök használatát igénylő feladatokat több napra ossza el.

JAVASOLT AKKUMULÁTOROK ÉS TÖLTŐK

Kategória	Típus	Mapacitás
20V Akku	WA3014	4.0 Ah
20V Akkumulátortöltő	WA3880	2.0 A

Javasoljuk, hogy kiegészítőket vásároljon az üzletből, ahol az eszközöket értékesítik. További részletek a kiegészítő csomagban találhatóak. Az áruház munkatársai segítséget és tanácsot adhatnak Önnek.

4. RENDELTETÉS

Ezt az akkus készüléket tisztítási és öntözési munkálatok számára tervezték.



5. HASZNÁLATI UTASÍTÁSOK

 **MEGJEGYZÉS:** Mielőtt a készüléket használatba venné, olvassa el figyelmesen az utasításokat.

ÖSSZESZERELÉS ÉS MŰKÖDÉS

MŰVELET	FIGURE
MŰKÖDTETÉS ELŐTT	
Az akkumulátor eltávolítása	Lásd az A1 ábrát
Az akkumulátor behelyezése	Lásd az A2 ábrát
Az akkumulátor állapotának ellenőrzése	Lásd az A3 ábrát
MEGJEGYZÉS: A A3 ábra csak az akku feltöltöttségi szintjét is jelző akkucsomagra vonatkozik.	Lásd az A3 ábrát

Az akkumulátor feltöltése További részletek a töltő használati útmutatójában	Lásd az A4 ábrát
ÖSSZESZERELÉS	
MEGJEGYZÉS: A motoros fúvóka három működési móddal rendelkezik: csak nyomástisztító lándzsa, csak rövid lándzsa és rövid lándzsa hosszabbító lándzsával együtt használva. 1. Üzem mód A magasnyomású tisztítócső rögzítése a nagynyomású fúvókához	Lásd az B1 ábrát
2. Üzem mód A rövid szórósár csatlakoztatása a magasnyomású fúvókához	Lásd az B2 ábrát
3. Üzem mód A hosszabbító szórósár csatlakoztatása a magasnyomású fúvókához A rövid szórósár csatlakoztatása a hosszabbító szórósárhoz	Lásd az B3, B4 ábrát
A többállású szórófej csatlakoztatása MEGJEGYZÉS: Forgassa balra és jobbra a szórófejet a csatlakozás során, majd egy kicsit húzza meg, hogy meggyőződjön annak helyes és biztos rögzüléséről és pozicionálásáról.	Lásd az C ábrát
A tömlő csatlakoztatása a magasnyomású fúvókához MEGJEGYZÉS: A tömlő csatlakoztatása után ellenőrizze a csatlakoztatás állapotát a tömlő óvatos meghúzásával. A tömlő nem jöhet le a csővégről.	Lásd az D1, D2, D3 ábrát
MŰKÖDÉS  FIGYELEM: A mellékelt akkumulátor nem vízmentes. Az akkumulátor meghibásodásának elkerülése végett, az elektromos szerszám használata közben óvja az akkut a nedvességtől. Használat után az akkut száraz helyen tárolja.	
Rajt MEGJEGYZÉS: Első használatkor vagy tartós tárolás után ajánlott a csapot csatlakoztatni, vagy bekapcsolt géppel vizet fecskendezni a tömlőadapterbe a levegő ürítéséhez. Addig ne kezdjen dolgozni, amíg a víz megy fel a tömlő mentén, és spriccel ki.	Lásd az E1, E2, E3 ábrát

<p>A szórófej mintázatának kiválasztása MEGJEGYZÉS: Válasszon egy, a munkájának megfelelő vízugar mintát. A 0°, 15°, 25° és 40°-os szögben spriccoló vízugarak tisztításhoz valók, míg a  mintájú vízugar öntözéshez való. FIGYELEM: Bekapcsolt/akksival táplált készülékkel ne cserélje a vízugar mintáját.</p>	Lásd az F ábrát
<p>Tisztítás  FIGYELEM: A készüléket ne csatlakoztassa mocskos, rozsdás, sáros vagy korrozív vizet tartalmazó vízellátási rendszerekre (az ablaktisztító folyadékokat, növényvédő és növénytermesztő folyadékokat is beleértve, stb.) MEGJEGYZÉS: Amennyiben a magasnyomású mosás során tengervíz használatára is sor került, ezt követően a terméket jól le kell öblíteni és ezután csapvízzel kell használni, hogy növekedjen a készülék élettartama.</p>	Lásd az G, H ábrát
<p>Öntözés</p>	Lásd az I ábrát
<p> FIGYELEM:A megengedett nyomás az alábbiak szerint ellenőrizhető: A nyomás a megengedett határérték 110%-ára nő vagy 1,5 MPa-ra fűtetlen gépeknél, és a készülék bekapcsol</p>	Lásd az. W ábrát

6. A TARTOZÉKOK CSATLAKOZTATÁSA

Jelen termékhez olyan tartozékokat is mellékeltek, amelyek különféle alkalmazásokhoz használhatók. **Soha nem próbáljon tisztítási műveleteket végezni felszerelt szórószár vagy tartozékok nélkül.**

1. Szappanos tartály (WA4036, külön áruhájk)

A szappanos tartály szappanhabot szolgáltat a szennyezések erőteljesebb eltávolításához. Ezt a magasnyomású fúvókával. (Lásd az J ábrát)

MEGJEGYZÉS: Szappanos palack használata esetén csatlakoztassa a készüléket vízhez.

2. Kefe (WA4048, külön áruhájk)

A kefe autók, csónakok, motorkerékpárok, stb. tisztításához használható. Ezt a magasnyomású fúvókával. (Lásd az K ábrát)

3. Összehajtható vizesveder (WA4015, külön áruhájk)

Az összehajtható vizesvederrel megoldhatja a távolabb eső vízcspal való összeköttetést. Amikor

a vederre nincs szükség, az összehajtható. (Lásd az L1, L2 ábrát)

4. Turbó permetező fej (WA4037, külön áruhájk)

A turbó permetező fej 360°-ban forgó vízpermetet szolgáltat, és ezért ezzel egységnyi idő alatt nagyobb felületet lehet megtisztítani, mint a 0°-ban elforduló (azaz fix) permetező fejjel. Ez a fej a magasnyomású beállítással használandó. (Lásd az M ábrát)

5. Gumis ablakmosó vízpermetezővel (WA4050, külön áruhájk)

A gumis ablakmosót gyorscsatlakozóval lehet rögzíteni a szerszámmra. Ezzel a tartozékkal vizet lehet permetezni az üveg vagy a fajsanszozott felületekre vagy vízcspepeket lehet letörölni róluk. Ez a tartozék talán a HydroShot magasnyomású tisztítóhoz. (Lásd az N1, N2, N3, N4 ábrát)

6. Palackkupak csatlakozó (WA4038, külön áruhájk)

A palack kupakját csatlakoztató tartozék segítségével a szerszámot közvetlenül is hozzá lehet fogni a kb. 1 collos átmérőjű szájjal rendelkező 2 literes palackok többségéhez. (MEGJ.: Lehet azonban, hogy ez a tartozék nem talál az összes szódás- vagy vizespalackhoz) (Lásd az O1, O2, O3 ábrát)

FIGYELMEZTETÉS: Addig ne szerelje fel a palack kupakját csatlakoztató tartozékot, ameddig az nincs kész a használatra. Ha a gép egy felületen fekszik és a palack fel van szerelve, a tartozékok nyílásain folyadék fog csepegni.

7. Forgó gyorscsatlakoztatási adapter (WA4039, külön áruhájk)

A forgó gyorscsatlakoztatási adapternek köszönhetően a magasnyomású tisztítócsúcsokat akár 180°-ban is, minden irányban el lehet forgatni. Ez egy ideális tartozék a nehezen hozzáférhető helyek közvetlen közelében való tisztítás számára. Ez talán a HYDROSHOT™ magasnyomású tisztítóba és a többsugarú fúvókához (Lásd az Q1, Q2 ábrát)

8. Forgó tisztítókefe (WA4042, külön áruhájk)

A forgó tisztítókefe könnyedén rögzül a készülékbe, és ennek segítségével érzékeny felületeket, valamint szűk helyeket lehet tisztítani. Ez talán használt HYDROSHOT™ magasnyomású tisztítóba. (Lásd az R ábrát)

9. Állítható magasnyomású mosókefe (WA1820/WA1821, külön áruhájk)

A vízzel forgatott mosókefe könnyedén rögzül a készülékbe és kemény/durva felületek tisztítására tervezték. Ez talán a hosszabbító szárral ellátott vagy anélkül használt HYDROSHOT™ magasnyomású tisztítóba. (Lásd az S, T, U ábrát). A puha szálás fej (WA1820) érzékeny felületekhez, míg a kemény szálás fej (WA1821) durva felületek tisztításához lehet használni (nem ajánljuk a gépkocsik vagy olyan

tárgyak felületéhez, amelyek megkarcolódhatnak).

7. KARBANTARTÁS

Mindennemű beállítás, javítás vagy karbantartás előtt vegye ki az akkut az akkurekeszből.

Minden egyes használat előtt ellenőrizze a terméket a sérült vagy kopott alkatrészek felfedezéséért. Amennyiben ilyen alkatrészeket talál, ne használja a készüléket. Lépjen kapcsolatba a forgalmazóval vagy a gyártóval az eredeti cserealkatrészek beszerzéséért.

A tömlő szűrőjének karbantartása

Csavarja le a tömlő szűrőjét a tömlőről, és távolítsa el a durvaszűrőt. A két alkotóelem összeszerelése és visszahelyezése előtt öblítse le ezeket tiszta vízzel. (Lásd az P1, P2ábrát)

Szűrő karbantartása (Lásd az V ábrát)

Az összeszerelés előtt öblítse át tiszta vízzel.

MEGJEGYZÉS: Húzza meg a tömlőadaptert, amikor meghúzza. Ellenkező esetben előfordulhat, hogy a normál működéshez nem lesz víz.

 **FIGYELEM:** Minden egyéb szolgálatást egy hivatalos szervizképviselőnek kell végeznie.

8. TISZTÍTÁS/TÁROLÁS

Tárolás előtt teljesen ürítse ki/engedje le a vizet a készülékből és a tömlőből.

A készülék/kisgép öntött műanyag házát puha kefével és tiszta ronggyal tisztítsa. Ne használjon vizet, oldó- vagy tisztítószereket. A gyerekek kezeügyétől távol eső, biztonságos, száraz helyen tárolja. A készülék tetejére ne helyezzen semmilyen tárgyat.

A készüléket és tartozékait fagytól védett helyen tárolja.

9. KÖRNYEZETVÉDELEM



A leselejtezett elektromos készülékek nem dobhatók a háztartási hulladék közé. Ha a közelben van elektromos hulladékgyűjtő központ, vigye oda a készüléket. Az újrahasznosítási lehetőségekről tájékozódjon a helyi hatóságoknál vagy a kereskedőnél.

10.HIBAKERESÉS

Tünetek	Lehetséges ok	Elhárítás módja
A készülék bekapcsol, de egyáltalán nem szív vizet vagy nincs elég nyomás.	A HydroShot túl magasan van a vízforráshoz képest. MEGJEGYZÉS: Minél magasabban van a HydroShot, annál nagyobb szivattyúteljesítményre van szükség a víz felemeléséhez a gravitáció ellenében.	A vízáramlás javításához tartsa a HydroShotot közelebb a talajhoz (legfeljebb 1,5 m magasan)
	A tömlő szűrőjének eltömődése.	Vegye ki a tömlő szűrőjét és öblítse le tiszta vízzel. (Lásd az. P1, P2ábrát)
	A felhasználó kerti locsolójának tömlőjének helytelen csatlakoztatása a készülékhez.	Vizsgálja meg és csatlakoztassa újra a kerti tömlőt.(Lásd az. D2ábrát)
	Kilazul a tömlő gyorscsatlakozó adaptere.	Húzza meg a tömlő adapterét egy csavarkulccsal..
	Hiányzik a szűrő. (Lásd az. R ábrát)	Lépjen kapcsolatba a Worx cég szervíz képviselőjével egy új szűrőlap beszerzése érdekében.
	Eltömődött a szűrő. (Lásd az. Rábrát)	Rendszeresen ellenőrizze a szűrőt.
	Az alacsony kinti hőmérsékletek miatt elfagyott szivattyú, tömlő vagy egyéb alkatrészek.	Várjon addig, amíg a szivattyú, a tömlő és az egyéb részek fagyása felenged.
	Összegubanolódott tömlő.	Egyenesítse ki a tömlőt.
A többállású szórófej szivárog.	Túl sok lehet a levegő a tömlőben és a HydroShotban.	Ha levegő gyűlik fel a tömlőben vagy a szivattyúban, leesik a víznyomás. 1) A vízáramlás javításához tartsa a HydroShotot közelebb a talajhoz (legfeljebb 1,5 m magasan). 2) Teljesen „töltse elő a vizellátó tömlőt”, hogy minden levegő eltávozzon. 3) Működtesse a HydroShotot a lándzsa vagy a fúvóka nélkül, hogy nagyobb legyen a vízáramlás, és gyorsabban átáramoljon a rendszeren. Ha úgy tűnik, eltávoztak a légbuborékok, szerelje vissza a lándzsát és a fúvókát. 3) Kerti tömlővel csatlakoztassa vízcsapoz, hogy eltávolítsa a rendszerből az összes levegőt. Lásd E1., E2., E3. ábra.
	A szórófej rosszul permetez.	Győződjön meg arról, hogy a szórófej mintájának jele egybeesik a készüléken található jelzéssel.
Váratlanul megdő a víz nyomása.	Levegő gyűlt fel a tömlőben vagy a szivattyúban.	Folytassa néhány pillanatig a készülék működtetését, amíg a szivárgás megszűnik. A légbuborékok eltávolításához használja a fenti lépéseket.
A készülék leállítását követően is jön a víz.	Eltömődött a többállású szórófej.	Egy apró tárggyal, például gemkapoccsal távolítsa el minden látható szennyeződést. Cserélje vadonatújra a többállású szórófejet.
	A készülék kikapcsolása után víz maradt a szórószárban és a szivattyúban.	Távolítsa el az akkumulátort és a tömlőket. Nyomja meg a ravaszt, és fordítsa a HydroShotot különböző irányba, hogy a víz eltávozzon.

A szappantartályból semmilyen tisztítószer nem jön.	Eltömődött a szappantartály.	Mossa meg vízzel.
	A gép nem csatlakozik a vízforráshoz.	Csatlakoztassa a vízforrást, mielőtt bekapcsolja a gépet.
A készülék nem kapcsolható be.	Rosszul csatlakoztatták az akkucsomagot.	Ismételje meg az akkucsomag behelyezését.
	Lemerült az akkumulátor.	Cserélje vadonatújra az akkucsomagot vagy töltsse fel a régít.
	Hibás az akkumulátor.	Cserélje ki az akkumulátort..
A készülék üzemi nyomása ingadozó.	A készülék levegőt szívott be.	Ellenőrizze a tömlő adaptere és a tömlő közötti csatlakoztatást.
	Alacsony nyomást állítottak be.	Semmit sem kell tenni.
A készülék automatikusan leáll.	Lemerült az akkumulátor.	Cserélje vadonatújra az akkucsomagot vagy töltsse fel a régít.
	A többállású szórófej eltömődött. Aktiválódott a túlzott áramerősség elleni védelem..	Szerelje le a többállású szórófejet és kapcsolja be a készüléket. Ha a készülék normálisan működik, cserélje vadonatújra a többállású szórófejet.
Az ellátótömlő vége nem marad a víz alatt.	Levegő maradt az ellátótömlőben és/vagy az úszó nincsen megfelelően beállítva.	Gondoskodjon róla, hogy minden levegő eltávozzon az ellátótömlőből. Úgy állítsa be az ellátótömlőt, hogy a szűrő jóval a víz felszíne alatt legyen, de maradjon a vízforrás feke felett, ahol a szűrő gyorsan megtelne szennyeződéssel.
Hosszú tárolás után a gép nem szív fel vizet.	További levegőt szívhat be a gép	<p>1) A vízáramlás javításához tartsa a HydroShotot közelebb a talajhoz (legfeljebb 1,5 m magasan).</p> <p>2) Teljesen „töltsse elő a vízellátó tömlőt”, hogy minden levegő eltávozzon.</p> <p>3) Működtesse a HydroShotot a lándzsa vagy a fúvóka nélkül, hogy nagyobb legyen a vízáramlás, és gyorsabban átáramoljon a rendszeren. Ha úgy tűnik, eltávoztak a légbuborékok, szerelje vissza a lándzsát és a fúvókát.</p> <p>3) Kerti tömlővel csatlakoztassa vízcsaphoz, hogy eltávolítsa a rendszerből az összes levegőt. Lásd E1., E2., E3. ábra.</p>

11. MEGFELELŐSÉGI NYILATKOZAT

A gyártó,
Positec Germany GmbH
Postfach 32 02 16, 50796 Cologne, Germany

A Positec nevében kijelenti, hogy a termék
Leírás **2 az 1-ben: Hordozható magasnyomású
tisztító/Szórófej**
Típus **WG633E WG633E.X (620-649 - a készülék,
azaz az akkus magasnyomású mosó jelölése)**
Rendeltetés **Háztartási magasnyomású
tisztításhoz**

Megfelel a következő irányelveknek:
**2006/42/EC, 2014/30/EU, 2011/65/EU& (EU)
2015/863, 2000/14/EC módosítva: 2005/88/EC**

2000/14/EC módosítva: 2005/88/EC:
- Megfelelőség-ellenőrző eljárás az **Annex V**
- Mért hangerő-szint **89.3 dB (A)**
- Garantált hangerő-szint **92 dB (A)**

Az alábbi normáknak:
**EN 60335-1, EN 60335-2-79, EN 62233, EN ISO
3744, EN IEC 55014-1, EN IEC 55014-2, EN IEC
63000**

152

A műszaki dokumentáció összeállítására jogosult
személy:

Név: Marcel Filz
Cím: Positec Germany GmbH
Postfach 32 02 16, 50796 Cologne, Germany



2023/08/14
Allen Ding
Deputy Chief Engineer, Testing & Certification
Positec Technology (China) Co., Ltd
18, Dongwang Road, Suzhou Industrial
Park, Jiangsu 215123, P. R. China

Utilizatorii pot vizualiza instrucțiunile în format electronic la <https://eu.worx.com>.

CUPRINS

1. INSTRUCȚIUNI DE SIGURANȚĂ
2. LISTĂ DE COMPONENTE
3. DATE TEHNICE
4. DESTINAȚIA DE UTILIZARE
5. INSTRUCȚIUNI DE UTILIZARE
6. ATAȘAREA ACCESORIILOR
7. ÎNTREȚINERE
8. CURĂȚAREA/DEPOZITAREA
9. PROTECȚIA MEDIULUI
10. DETECTAREA DEFECȚIUNILOR
11. DECLARAȚIE DE CONFORMITATE

1. INSTRUCȚIUNI DE SIGURANȚĂ SECURITATEA PRODUSULUI AVERTISMENTE GENERALE DE SIGURANȚĂ

 **VERTISMENT: Citiți toate avertismentele de siguranță și toate instrucțiunile.** În caz de nerespectare a avertismentelor și instrucțiunilor, există riscul electrocutării, izbucnirii incendiilor și/sau al accidentării grave.

PĂSTRAȚI TOATE AVERTISMENTELE ȘI INSTRUCȚIUNILE PENTRU

CONSULTĂRI ULTERIOARE.

Acest aparat electric poate fi utilizat de persoane cu capacități fizice, senzoriale și psihice reduse sau de persoane neexperimentate și fără pregătire specifică numai dacă sunt supravegheați de cineva sau numai dacă au fost instruiți cu privire la utilizarea în siguranță a aparatului și au înțeles riscurile care le comportă utilizarea acestuia. Copiii nu trebuie lăsați să se joace cu acest aparat. Supravegheați copiii pentru a vă asigura că nu se joacă cu echipamentul. Această instalație poate fi utilizată doar cu unitatea de alimentare care a fost livrată cu această instalație.

APARAT DE CURĂȚARE DE MARE PRESIUNE AVERTISMENTE GENERALE DE SIGURANȚĂ

- AVERTISMENT Produsul este proiectat pentru utilizarea cu un agent de curățire neutru, furnizat sau recomandat de fabricant. Utilizarea altor tipuri de agenți de curățare sau a altor substanțe chimice poate afecta siguranța

echipamentului.

- AVERTISMENT Jetul de înaltă presiune este periculos. Nu direcționați jetul spre persoane, echipamente electrice sau direct către echipament.
- AVERTISMENT Nu utilizați echipamentul în apropierea altor persoane, cu excepția celor care poartă echipament de protecție.
- AVERTISMENT Nu îndreptați jetul spre dvs. sau spre alte persoane în scopul curățării hainelor sau încălțăminteii.
- AVERTISMENT Risc de explozie.
- nu pulverizați lichide inflamabile.
- AVERTISMENT Nu permiteți copiilor sau persoanele fără experiență să utilizeze acest produs.
- AVERTISMENT Pentru siguranța echipamentului este important să se utilizeze furtunuri, conectori și fittinguri de înaltă presiune. Utilizați doar furtunuri, fittinguri și conectori recomandați de producător.
- AVERTISMENT Folosiți doar accesorii aprobate de

producător. Utilizarea unor accesorii neadecvate poate provoca rănirea.

- AVERTISMENT Apa care circulă prin prevenitorul de retur nu este considerată potabilă.
- AVERTISMENT Aparatul trebuie deconectat de la sursa de alimentare prin scoaterea acumulatorului din el în timpul curățării sau întreținerii și atunci când se înlocuiesc piesele sau se pregătește aparatul pentru o altă funcție.
- AVERTISMENT Nu utilizați echipamentul dacă există componente defecte, cum ar fi dispozitivele de siguranță, furtunurile de înaltă presiune sau pistolul de stropire.
- AVERTISMENT Opriți întotdeauna echipamentul dacă plecați de lângă el.
- Purtați echipament personal de protecție complet la utilizarea echipamentului: cizme, mănuși, cască cu vizor și protecții pentru urechi.
- Există un pericol de recul și de cuplu brusc la ansamblul de pulverizare atunci când se deschide pistolul de

declanșare. Vă rugăm să țineți bine duzele.

Acesta este un aparat de clasa III și trebuie alimentat numai la tensiune de siguranță foarte scăzută, corespunzătoare marcării de pe aparat.

AVERTISMENT: În scopul reîncărcării acumulatorului, utilizați numai unitatea.

AVERTISMENTE PRIVIND SIGURANȚA PENTRU ACUMULATOR









- a) Nu demontați, deschideți sau rupeți celulele sau acumulatorul.
- b) Nu scurtcircuitați un acumulator. Nu depozitați acumulatorii în întâmplare într-o cutie sau într-un sertar unde s-ar putea scurtcircuita între ele sau prin materiale conductoare. Când acumulatorul nu este utilizat, țineți-l la distanță de alte obiecte metalice, precum agrafele de birou, monede, chei, cuie, șuruburi sau alte obiecte metalice mici, care pot crea contact între cele două borne. Scurtcircuitarea bornelor acumulatorului poate cauza arsuri sau incendii.
- c) Nu expuneți acumulatorul la căldură sau foc. Evitați depozitarea în lumina directă a soarelui.
- d) Nu supuneți acumulatorul la șocuri mecanice.
- e) În cazul scurgerii acumulatorului, aveți grijă ca lichidul să nu intre în contact cu pielea sau ochii. În cazul contactului, spălați zona afectată cu apă din belșug și solicitați asistență medicală.
- f) Mențineți acumulatorul curat și uscat.
- g) Ștergeți bornele acumulatorului cu o cârpă curată și uscată dacă se murdăresc.
- h) Acumulatorul trebuie încărcat înainte de utilizare. Consultați întotdeauna aceste instrucțiuni și utilizați procedura de încărcare corectă.
- i) Nu lăsați acumulatorul la încărcat dacă nu îl utilizați.
- j) După perioade extinse de depozitare, poate fi necesară încărcarea și descărcarea

acumulatorului de mai multe ori pentru a obține performanțe maxime.

- k) Reîncărcați folosind doar încărcătorul specificat de Worx. Nu utilizați niciun alt încărcător în afară de cel conceput specific pentru utilizarea cu acest echipament.
- l) Nu utilizați acumulatori care nu sunt concepute pentru utilizarea cu acest echipament.
- m) Nu lăsați acumulatorul la îndemâna copiilor.
- n) Păstrați documentația originală a produsului pentru consultări ulterioare.
- o) Scoateți acumulatorul din echipament dacă nu îl utilizați.
- p) Depuneți acumulatorul la deșeurile în mod corespunzător.
- q) Nu introduceți în aparat acumulatori care provin de la producători diferiți sau cu capacități, dimensiuni sau tipuri diferite.
- r) Țineți acumulatorul departe de microunde și presiune ridicată.
- s) Nu utilizați baterii ne-

reîncărcabile.

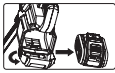
SIMBOLURI

	Avertisment
	Citiți manualul de utilizare
	Bateriile pot intra în circuitul apei, dacă sunt lichidate incorect, fapt ce poate fi periculos pentru ecosistem. Nu lichidați deșeurile de baterii la fel ca deșeurile comunale nesortate.
	Nu aruncați în foc.
	Avertisment: Nu pulverizați către persoane, animale sau echipamente electrice.
	Produsele electrice nu trebuie depuse la deșeurile împreună cu gunoiul menajer. Vă rugăm să depuneți produsele electrice la unitățile de reciclare existente. Consultați-vă cu autoritățile locale sau cu distribuitorul pentru sfaturi privind reciclarea.
	Deconectați acumulatorul de la priza de alimentare înainte de a efectua orice operațiuni de reglare, service sau întreținere.
 Li-Ion 	Baterie Li-Ion. Acest produs a fost marcat cu simbolul referitor la 'colectarea separată' a tuturor blocurilor de baterii și a carcasi de baterie. Acestea vor fi apoi reciclate sau demontate pentru a se reduce impactul asupra mediului. Blocurile de baterii pot fi periculoase pentru mediu și sănătatea umană pentru că ele conțin substanțe periculoase.

2. LISTĂ DE COMPONENTE

1.	BUTON DE REGLARE PRESIUNE MARE/ JOASĂ
2.	BUTON DE BLOCARE
3.	ACUMULATOR *
4.	COMUTATOR PORNIT/OPRIT (ON/OFF)
5.	CUPLĂ RAPIDĂ PENTRU FURTUN
6.	COMPARTIMENT ETANȘ PENTRU ACUMULATOR
7.	TIJĂ DE CURĂȚARE CU PRESIUNE
8.	CAP DE STROPIRE MULTIPLU
9.	CUPLĂ RAPIDĂ PENTRU FURTUNUL DE ALIMENTARE
10.	FILTRU DE APĂ PENTRU FURTUNUL DE ALIMENTARE
11.	FLOTOR
12.	FURTUN DE ALIMENTARE
13.	RECIPIENT PT. SĂPUN *
14.	PERIE *
15.	CAP DE STROPIRE TURBO *
16.	GĂLEATĂ PLIABILĂ *
17.	ADAPTOR PENTRU VASUL DE APĂ*
18.	RACLETĂ *
19.	TIJĂ SCURTĂ *
20.	TIJĂ DE PRELUNGIRE*
21.	ADAPTOR PIVOTANT PENTRU CONECTARE RAPIDĂ*
22.	PERIE ROTATIVĂ DE CURĂȚARE *
23.	SPĂLĂTOR CU PRESIUNE REGLABIL *
24.	ADAPTOR PENTRU CONECTARE RAPIDĂ
25.	SAC DE TRANSPORT
26.	FILTRU DE APĂ (CONSULTAȚI FIG. V)

* Nu toate accesoriile ilustrate sau descrise sunt incluse în livrarea standard.

3. DATE TEHNICE

Tip : WG633E WG633E.X (620-649 - denumirea uneltei, respectiv a spălătorului cu presiune acționat de acumulator)

	WG633E WG633E.X **
Tensiune	20 V \equiv Max***
Presiune maximă permisă****	5.6 Mpa
Presiune nominală	3.8 Mpa @high 2.5 Mpa @Eco
Debit maxim apă	220 L/hr
Presiunea maximă a apei la intrare	0.6 Mpa
Înălțime maximă de alimentare	1.5m
Grad de protecție	IPX5
Temperatura apei	Max 40°C
A készülék súlya (Meztelen eszköz)	1.54kg

** X = 1-999, A-Z, M1-M9 csak különféle vásárlókra vonatkozik, ezek között a modellek között nincs biztonsági változás.

*** Tensiunea măsurată în gol. Tensiunea inițială a acumulatorului atinge maximum 20 volți. Tensiunea nominală este de 18 volți.

****Presiunea permisă este verificată cu următorul test: Presiunea crește la 110% din presiunea permisă sau cu 1,5 Mpa pentru aparatele neîncălzite, și aparatul va funcționa.

157

INFORMAȚII PRIVIND ZGOMOTUL

Presiune sonoră ponderată A	L_{pA} : 78.3dB(A)
K_{pA}	3.0dB(A)
Putere sonoră ponderată A	L_{WA} : 89.3dB(A)
K_{WA}	3.0dB(A)

Purtați echipament de protecție pentru urechi atunci când presiunea sunetului este peste 80 dB(A) 

INFORMAȚII PRIVIND VIBRAȚIILE

Vibrație ponderată tipică	$a_n < 2.5m/s^2$ $K = 1.5m/s^2$
---------------------------	---------------------------------

 **AVERTISMENT:** Valoarea emisiilor de vibrații în timpul utilizării efective a uneltei electrice poate diferi de valoarea nivelului declarat, în funcție de

2 în 1: Curățător cu presiune/Stropitoare portabilă

RO

modul în care unealta este utilizată, în funcție de următoarele exemple și alte variații privind utilizarea unelei:

Utilizarea aparatului.

Unealta să fie într-o stare bună și întreținută corespunzător.

Utilizarea accesoriului corect pentru unealtă, fiind ascuțit și în bună stare de funcționare.

Strângerea cu fermitate a mânerelor și utilizarea oricăror accesorii anti-vibrații.

Iar unealta este utilizată conform destinației de utilizare și acestor instrucțiuni.

ACEASTĂ UNEALTĂ POATE CAUZA SINDROMUL VIBRAȚIEI MĂINII-BRAȚULUI DACĂ NU ESTE UTILIZATĂ CORESPUNZĂTOR.

⚠️ AVERTISMENT: Pentru precizie, o estimare a nivelului de expunere în condițiile de utilizare reale trebuie de asemenea să țină cont de toate componentele ciclului de operare, precum momentele când unealta este oprită și când merge în gol, dar nu efectuează operația propriu-zisă. Acest lucru ar putea reduce semnificativ nivelul de expunere pe durata totală de lucru. Ajută la reducerea riscului de expunere la vibrații. Întrețineți unealta în conformitate cu aceste instrucțiuni și mențineți-o bine lubrifiată (dacă este cazul).

Dacă unealta va fi utilizată în mod regulat, investiți în accesorii anti-vibrații.

Planificați-vă lucrul pentru a desfășura utilizarea uneltelor cu nivel ridicat de vibrații de-a lungul mai multor zile.

BATERII ȘI ÎNCĂRCĂTOARE SUGERATE

Categorie	Tip	Capacitate
20V Acumulator	WA3014	4.0 Ah
20V Încărcător	WA3880	2.0 A

Vă recomandăm să achiziționați accesorii din magazinul în care sunt vândute instrumentele. Consultați pachetul accesoriu pentru mai multe detalii. Personalul magazinului vă poate ajuta și consilia.

4. DESTINAȚIA DE UTILIZARE

Această unealtă este destinată pentru curățare și

stropire.

5. INSTRUCȚIUNI DE UTILIZARE



NOTĂ: Înainte de a utiliza unealta, citiți cu atenție manualul de instrucțiuni.

ASSEMBLY & OPERATION

ACȚIUNE	FIGURE
ÎNAINTE DE OPERAȚIUNEA	
Scoaterea acumulatorului	Consultați Fig. A1
Instalarea acumulatorului	Consultați Fig. A2
Verificarea stării acumulatorului NOTĂ: Fig. A3 se referă numai la acel pachet de acumulator care are și indicator luminos al nivelului de încărcare.	Consultați Fig. A3
Încărcarea acumulatorului Mai multe detalii în ghidul de utilizare al încărcătorului	Consultați Fig. A4
ASAMBLARE	
NOTĂ: Duza de presiune are trei moduri de lucru: numai lance pentru curățare sub presiune, numai lance scurtă și lance scurtă folosită împreună cu prelungitorul. Modul de lucru 1 Ațașati tija de curățare cu presiune mare la duza de putere	Consultați Fig. B1
Modul de lucru 2 Ațașarea tije scurte la duza de presiune	Consultați Fig. B2
Modul de lucru 3 Ațașarea tije de prelungire la duza de presiune Ațașarea tije scurte la tija de prelungire	Consultați Fig. B3, B4
Ațașarea capului de stropire multiplu NOTĂ: În timpul operațiunii de ațșare, rotiți capul de stropire înspre stânga și dreapta pentru a vă asigura că acesta s-a așezat în locașul destinat acestuia. Trageți puțin de cap pentru a verifica fixarea sa corectă.	Consultați Fig. C
Ațașarea furtunului la duza de presiune NOTĂ: După ațșarea furtunului verificați calitatea fixării acestuia trăgând un pic de furtun. Acesta nu trebuie să scape din inelul de fixare.	Consultați Fig. D1, D2, D3

<p>OPERAȚIUNE</p> <p>⚠️ AVERTIZARE: Acumulatorul furnizat nu este rezistent la apă. Pentru a evita riscul defectării acumulatorului, protejați-l de apă în timpul utilizării sculei electrice. După utilizare, stocați scula electrică și acumulatorul într-un loc uscat.</p>	
<p>Start</p> <p>OBSERVAȚIE: La prima utilizare sau după depozitare pe termen lung, se recomandă să atășați robinetul sau să introduceți apă în adaptorul de furtun cu mașina pornită, pentru a goli aerul. Nu porniți funcționarea până când apa nu curge de-a lungul furtunului și se pulverizează.</p>	<p>Consultați Fig. E1,E2,E3</p>
<p>Selectarea modelului jetului capului de stropire</p> <p>NOTĂ: Alegeți modelul jetului în funcție de munca dvs. Modelele de jet la 0°, 15°, 25° și 40° sunt potrivite pentru curățare, iar jetul care are simbolul  se potrivește cel mai bine la udarea plantelor.</p> <p>⚠️ AVERTISMENT: Nu schimbați modelul jetului dacă aparatul este alimentat electric.</p>	<p>Consultați Fig. F</p>
<p>Curățarea</p> <p>⚠️ AVERTISMENT: Nu conectați mașina la surse de apă cu apă murdară, cu rugină, nămolosă sau corozivă (incluzând aici și lichidele de curățat geamuri, nutrienții pentru plante sau fertilizanții, etc.).</p> <p>NOTĂ: Dacă în procesul de spălare s-a utilizat și apă de mare, produsul trebuie clătit bine și ulterior trebuie să utilizați apă de la robinet pentru a prelungi durata de viață a unelei.</p>	<p>Consultați Fig. G, H</p>
<p>Udatul</p>	<p>Consultați Fig. I</p>
<p>⚠️ AVERTISMENT: Presiunea permisă este verificată cu următorul test: Presiunea crește la 110% din presiunea permisă sau cu 1,5 Mpa pentru aparatele neîncălzite, și aparatul va funcționa.</p>	<p>Consultați Fig. W</p>

6. ATAȘAREA ACCESORIILOR

Acest produs a fost livrat cu un anumit număr de accesorii care ajută la efectuarea unor lucrări specifice.

Nu încercați să începeți vreo operațiune de curățare

fără să aveți atașate tijele sau accesoriile potrivite.

1. Recipient pentru săpun (WA4036, vândut separat)

Recipientul cu săpun furnizează spuma de detergent necesară curățării în profunzime a mizeriei. Acesta se utilizează împreună cu duza de presiune. (Consultați Fig. J)

NOTĂ: Când utilizați o sticlă de săpun, conectați mașina la apă.

2. Perie (WA4048, vândut separat)

Peria este destinată curățării automobilelor, bărcilor, motocicletelor, etc. Ea se utilizează împreună cu duza de presiune. (Consultați Fig. K)

3. Găleată de apă pliabilă (WA4015, vândut separat)

Găleata de apă pliabilă vă permite accesul la sursa de apă chiar dacă vă aflați departe de ea. Atunci când nu este utilizată, aceasta se poate plia pentru o depozitare mai ușoară. (Consultați Fig. L1, L2)

4. Cap de stropire turbo (WA4037, vândut separat)

Capul de stropire turbo dispersează apa pe o rază de 360° și astfel într-o perioadă egală de timp se curăță o suprafață mai mare decât cu capul fix, cu rotire la 0°. Se recomandă utilizarea setării Presiune mare (Consultați Fig. M).

5. Curățător geam cu dispersor de apă (WA4050, vândut separat)

Curățătorul de geamuri se atașează la unealtă cu un racord rapid. Acesta dispersează apă sau șterge picăturile de apă de pe geamuri și de pe suprafețele faianțate. Potrivit mașinii de curățat cu presiune HYDROSHOT™. (Consultați Fig. N1, N2, N3,N4).

6. Racord pentru capac de recipient (WA4038, vândut separat)

Accesorii numit Racord pentru capac de recipient permite o conectare directă a sculei electrice la gura de cca 1" a majorității recipientelor de 2 litri. (NOTĂ: S-ar putea ca acest accesoriu să nu se potrivească tuturor recipientelor de apă și sifon). (Consultați Fig. O1, O2, O3)

AVERTISMENT: Nu instalați accesoriul numit Racord pentru capac de recipient până când nu este gata de utilizare. Dacă a fost instalat un recipient și dacă mașina este așezată pe o suprafață plană, prin orificiile accesoriilor va apărea un jet de lichid.

7. Adaptorul pivotant pentru conectare rapidă (WA4039, vândut separat)

Adaptorul pivotant pentru conectare rapidă permite ca vârful de curățare cu presiune să fie reglabile în orice direcție chiar și cu un unghi de 180°. Accesoriu ideal pentru curățarea în jurul zonelor greu accesibile. Potrivit pentru curățătorul cu presiune HYDROSHOT™ și duzei cu dispersie multiplă (Consultați Fig. Q1, Q2)

îngheț.

8. Perie de curățare rotativă (WA4042, vândut separat)

Peria de curățare rotativă se fixează ușor în unealtă pentru a curăța suprafețe sensibile și în jurul spațiilor înguste. Potrivit pentru curățătorul cu presiune HYDROSHOT™. (Consultați Fig. R)

9. Spălător reglabil cu presiune (WA1820/WA1821, vândut separat)

Accesorii numit spălător rotativ acționat de apă se fixează ușor în unealtă și este potrivit curățării suprafețelor dure. Potrivit pentru curățătorul cu presiune HYDROSHOT™, cu sau fără tija de prelungire atașată. (Consultați Fig. S, T, U). Capul moale al spălătorului (WA1820) se pretează la suprafețe sensibile, iar spălătorul cu păr aspru (WA1821) se pretează la curățarea suprafețelor dure (nerecomandată la automobile și la suprafețe care se pot zgăria ușor).

7. ÎNTREȚINERE

Deconectați acumulatorul de la priza de alimentare înainte de a efectua orice operațiuni de reglare, service sau întreținere.

Inspectați produsul înainte de fiecare utilizare pentru a descoperi eventuale deteriorări sau piese uzate.

Opritiți imediat utilizarea unelei electrice dacă există piese deteriorate. Luați legătura cu furnizorul sau cu producătorul pentru a obține piese de schimb originale.

Întreținerea filtrului din furtun

Deșurubați filtrul furtunului de pe furtun și scoateți sita. Clătiți bine cu apă elementele filtrului înainte de reasamblare. (Consultați Fig. P1, P2)

Întreținerea filtrului (Consultați Fig. V)

Clătiți-l cu apă curată înainte de reasamblare.

NOTĂ: Strângeți adaptorul furtunului atunci când îl strângeți. În caz contrar, este posibil să nu puteți extrage apă pentru funcționare normală.

 **AVERTISMENT:** Orice alte servicii ar trebui să fie efectuate de un reprezentant de service autorizat.

8. CURĂȚAREA/ DEPOZITAREA

Înainte de stocare, drenați toată apa din aparat și din furtun.

Curățați carcasa din plastic turnat a unelei electrice cu o perie moale și o cârpă curată. Nu utilizați niciodată apă, solvenți sau detergenți. Păstrați într-un loc uscat și sigur, ferit de accesul copiilor. Nu amplasați alte obiecte pe mașină.

Stocați aparatul și accesoriile sale în loc ferit de

9. PROTECȚIA MEDIULUI



Produsele electrice nu trebuie aruncate în gunoii menajer. Vă rugăm să depuneți produsele electrice la unitățile de reciclare existente. Consultați-vă cu autoritățile locale sau cu distribuitorul pentru sfaturi privind reciclarea.

10. DETECTAREA DEFECȚIUNILOR

Simptome	Cauză posibilă	Remediere
Deși aparatul este pornit, acesta nu furnizează apă sau presiunea jetului de apă este insuficientă.	Hydroshot este ținut prea sus pentru sursa de apă. OBSERVAȚIE: Cu cât Hydroshot este ținut mai sus în aer, cu atât pompa funcționează mai greu pentru a trage apa în contra forței de gravitație.	Țineți Hydroshot mai aproape de sol (cel mult 1,5 m de la sol) pentru a îmbunătăți debitul de apă.
	Filtrul furtunului este blocat.	Scoateți filtrul furtunului și clătiți-l cu apă curată. (Consultați Fig. P1, P2)
	Furtunul de stropire a grădinii este conectat incorect la aparat.	Verificați și atașați din nou furtunul de stropire a grădinii. (Consultați Fig. D2)
	Cupla rapidă pentru furtun s-a slăbit.	Strângeți adaptorul furtunului cu o cheie potrivită.
	Lipsește filtrul. (Consultați Fig. R)	Luați legătura cu service-ul autorizat Worx pentru a procura un ecran de filtrare nou.
	Sita filtrului este blocată. (Consultați Fig. R)	Curățați periodic sita filtrului.
	Pompa, furtunul sau alte părți componente ale aparatului au înghețat din cauza temperaturilor exterioare foarte scăzute.	Așteptați dezghețarea pompei, furtunului și a părților componente înghețate.
	Încălcirea furtunului..	Întindeți furtunul.
	În furtun și în Hydroshot poate fi o cantitate prea mare de aer.	Dacă se acumulează aer în furtun sau pompă, presiunea apei va scădea. 1) Țineți Hydroshot mai aproape de sol (cel mult 1,5 m de la sol) pentru a îmbunătăți debitul de apă. 2) Umpleți în prealabil complet furtunul de alimentare cu apă pentru a vă asigura că este evacuat tot aerul. 3) Acționați Hydroshot fără lance sau duza atașată pentru a lăsa un volum mare de apă să treacă ușor prin aparat. După ce au ieșit toate golurile de aer, reinstalați lancea și duza. 4) Conectați direct la un racord de apă cu furtun de grădină pentru a scoate tot aerul din sistem. Vedeți figurile E1, E2, E3.
Scapă apă pe la capul de stropire multiplu.	Cap de stropire care stropește necorespunzător.	Asigurați-vă că simbolul modului de stropire de pe capul de stropire este aliniat cu semnul de pe aparat.
	Aer acumulat în furtun sau pompă.	Continuați să acționați aparatul câteva minute până când scurgerea se oprește. Vedeți observațiile de mai sus pentru eliminarea aerului.
Presiunea apei are creșteri bruște.	S-a blocat capul de stropire multiplu.	Curățați murdăria vizibilă cu un obiect mic, cum ar fi o agrafă. Înlocuiți-l cu un cap de stropire multiplu nou.
Aparatul furnizează apă și după oprirea lui.	Există apă în tija de prelungire și pompă chiar și după oprirea aparatului.	Scoateți acumulatorul și furtunurile. Apăsăți declanșatorul și rotiți Hydroshot în diferite direcții pentru a lăsa apa să se scurgă.

Rezervorul de săpun nu furnizează detergent.	Rezervor de săpun blocat	Curățați-l cu apă curată..
	Aparatul nu este conectat la o sursă de apă.	Conectați la o sursă de apă înainte de a porni aparatul.
Aparatul nu poate fi pornit.	Blocul de acumuloare este atașat greșit.	Reinstalați blocul de acumuloare.
	Acumulatorul este descărcat.	Înlocuiți-l cu un bloc nou de acumuloare sau reîncărcați blocul de acumuloare actual.
	Acumulator defect..	Înlocuiți acumulatorul.
Presiunea debitată de aparat este inegală.	Aparatul a aspirat aer.	Verificați conexiunea dintre adaptorul furtunului și furtun.
	A fost setată o presiune joasă.	Nu trebuie întreprins nimic
Aparatul se oprește automat.	Acumulatorul este descărcat	Înlocuiți-l cu un bloc nou de acumuloare sau reîncărcați blocul de acumuloare actual.
	Capul de stropire multiplu este blocat. S-a activat protecția împotriva supraprecurentului.	Îndepărtați capul de stropire multiplu și porniți aparatul. Dacă aparatul funcționează normal, înlocuiți capul de stropire multiplu cu unul nou.
Capătul furtunului de alimentare nu stă scufundat.	Există aer pe furtunul de alimentare sau plutitorul nu este reglat corect.	Asigurați-vă că a ieșit tot aerul de pe furtunul de alimentare. Reglați poziția plutitorului pentru a permite filtrului să stea la o distanță sub suprafața apei, însă nu pe fundul sursei de apă unde se poate umple repede cu murdărie.
162 Aparatul nu trage apă după mult timp de depozitare.	Poate fi tras aer suplimentar în aparat.	1) Țineți Hydroshot mai aproape de sol (cel mult 1,5 m de la sol) pentru a îmbunătăți debitul de apă. 2) Umpleți în prealabil complet furtunul de alimentare cu apă pentru a vă asigura că este evacuat tot aerul. 3) Acționați Hydroshot fără lance sau duza atașată pentru a lăsa un volum mare de apă să treacă ușor prin aparat. După ce au ieșit toate golurile de aer, reinstalați lancea și duza. 4) Conectați direct la un racord de apă cu furtun de grădină pentru a scoate tot aerul din sistem. Vedeți figurile E1, E2, E3.

11. DECLARAȚIE DE CONFORMITATE

Noi,
Positec Germany GmbH
Postfach 32 02 16, 50796 Cologne, Germany

În numele Positec declarăm că produsul
Descriere **2 în 1: Curățător cu presiune/Stropitoare portabilă**
Tip **WG633E WG633E.X (620-649 - denumirea uneltei, respectiv a spălătorului cu presiune acționat de acumulator)**
Funcție **Pentru curățarea casei cu presiune ridicată**

Respectă următoarele Directive,
2006/42/EC, 2014/30/EU, 2011/65/EU& (EU) 2015/863, 2000/14/EC modificată prin 2005/88/EC

2000/14/EC modificată prin 2005/88/EC:
- Procedură de evaluare a conformității conformă cu **Annex V**
- Nivel de putere sonoră măsurat **89.3 dB (A)**
- Nivel de putere sonoră garantat declarat **92 dB (A)**

Se conformează standardelor
EN 60335-1, EN 60335-2-79, EN 62233, EN ISO 3744, EN IEC 55014-1, EN IEC 55014-2, EN IEC 63000

Persoana autorizată să compileze fișierul tehnic,
Denumire: Marcel Filz
Adresă: Positec Germany GmbH
Postfach 32 02 16, 50796 Cologne, Germany



2023/08/14
Allen Ding
Deputy Chief Engineer, Testing & Certification
Positec Technology (China) Co., Ltd
18, Dongwang Road, Suzhou Industrial
Park, Jiangsu 215123, P. R. China

Uživatelé si mohou zobrazit pokyny v elektronické formě na <https://eu.worx.com>.

OBSAH

1. BEZPEČNOSTNÍ POKYNY
2. SEZNAM SOUČÁSTÍ
3. TECHNICKÉ ÚDAJE
4. URČENÉ POUŽITÍ
5. NÁVOD NA POUŽITÍ
6. UPEVNĚNÍ PŘÍSLUŠENSTVÍ
7. ÚDRŽBA
8. ČIŠTĚNÍ/SKLADOVÁNÍ
9. OCHRANA ŽIVOTNÍHO PROSTŘEDÍ
10. HLEDÁNÍ ZÁVAD
11. PROHLÁŠENÍ O SHODĚ

1. BEZPEČNOSTNÍ POKYNY BEZPEČNOST VÝROBKU VŠEOBECNÉ BEZPEČNOSTNÍ POKYNY

! **VAROVÁNÍ: Přečtěte si všechna bezpečnostní varování a všechny pokyny.** Nebudete-li dodržovat uvedená varování a pokyny, může dojít k úrazu elektrickým proudem, požáru nebo vážným zraněním.

USCHOVEJTE VŠECHNA VAROVÁNÍ A POKYNY PRO BUDOUCÍ ODKAZY.

Toto zařízení může být použito osobami se sníženými fyzickými, smyslovými nebo duševními schopnostmi, nebo s nedostatkem

zkušeností a znalostí, pokud byl těmto osobám stanoven dohled, nebo pokud jim byly poskytnuty pokyny týkající se použití tohoto zařízení bezpečným způsobem a pokud chápou rizika spojená s použitím tohoto zařízení. S tímto zařízením si nesmí hrát děti. S tímto spotřebičem si nesmí hrát děti.

Toto zařízení může být použito pouze s napájecí jednotkou, která byla dodána s tímto zařízením.

VYSOKOTLAKÝ ČIŠTIČ VŠEOBECNÉ BEZPEČNOSTNÍ POKYNY

- **UPOZORNĚNÍ** Tento výrobek je určen k použití s neutrálním čisticím prostředkem dodávaným nebo doporučovaným výrobcem. Použití jiných čisticích prostředků nebo chemikálií může mít nepříznivý dopad na bezpečnost výrobku.
- **UPOZORNĚNÍ** Při nesprávném použití je vysokotlaký proud nebezpečný. Nemiřte proud na lidi, elektrické zařízení pod proudem ani na samotný výrobek.

- UPOZORNĚNÍ Výrobek nepoužívejte, pokud jsou v dosahu lidé bez ochranného oblečení.
- UPOZORNĚNÍ Nemiřte proud na sebe ani na druhé za účelem umytí oděvů či obuvi.
- UPOZORNĚNÍ Riziko exploze.
 - výbuchu nestříkejte na hořlavé kapaliny.
- UPOZORNĚNÍ Nenechávejte děti nebo neproškolené osoby používat tento přístroj.
- UPOZORNĚNÍ Vysokotlaké hadice, fitinky a spojky jsou důležité pro bezpečnost výrobku. Používejte pouze hadice, fitinky a spojky doporučené výrobcem.
- UPOZORNĚNÍ Používejte pouze příslušenství schválené výrobcem. Použití nesprávného příslušenství může způsobit nebezpečí poranění.
- UPOZORNĚNÍ Voda proudící zábranou zpětného průtoku není pitná.
- UPOZORNĚNÍ Stroj by měl být odpojen od zdroje energie tím, že vyjmete sadu baterií během čištění nebo údržby a když budete vyměňovat díly nebo stroj nastavovat na jinou funkci
- UPOZORNĚNÍ Výrobek nepoužívejte, pokud jsou poškozené důležité díly jako bezpečnostní prvky, vysokotlaké hadice nebo spouštěcí pistole.
- UPOZORNĚNÍ Nikdy nenechávejte zapnutý výrobek bez dozoru.
- Při obsluze výrobku používejte kompletní ochranné pracovní pomůcky, včetně bot, ochranných rukavic, bezpečnostních přileb s hledím a ochranou sluchu.
- Hrozí nebezpečí zpětného rázu a náhlého momentu na součástkách trysky při otevření spouště pistole. Držte prosím trysky pevně.

Toto je zařízení třídy III a musí být napájeno pouze bezpečnostním extrémně nízkým napětím odpovídajícím označení na zařízení.

VÝSTRAHA: Z důvodu nabíjení baterie používejte pouze odnímatelnou napájecí jednotku, dodávanou s tímto spotřebičem.

BEZPEČNOSTNÍ VAROVÁNÍ TÝKAJÍCÍ SE BATERIÍ





- a) **Nepokoušejte se demontovat, rozebírat nebo rozřezávat baterie nebo její články.**
- b) **Neprovádějte zkratování baterie. Neukládejte baterie nahodile v krabicích nebo v zásuvkách, kde by mohlo dojít k jejich vzájemnému zkratování nebo k zkratování způsobenému jinými předměty. Není-li baterie používána, udržujte ji v bezpečné vzdálenosti od sponek na papíry, mincí, klíčů, hřebíků, šroubů nebo jiných malých kovových předmětů, které mohou způsobit propojení kontaktů baterie. Zkratování kontaktů baterie může způsobit popáleniny nebo požár.**
- c) **Nevystavujte baterii působení horka nebo ohně. Vyvarujte se skladování baterií na otevřeném slunci.**
- d) **Nevystavujte baterii mechanickým rázům.**
- e) **Dojde-li k úniku kapaliny z baterie, zabraňte tomu, aby se tato kapalina dostala do kontaktu s pokožkou nebo aby zasáhla oči. Dojde-li k takovému kontaktu, zasažené místo omyjte značným množstvím vody a vyhledejte lékařské ošetření.**
- f) **Udržujte baterie čisté a suché.**
- g) **Jsou-li svorky baterie znečištěny, otřete je čistým a suchým hadříkem.**
- h) **Baterie musí být před použitím nabita. Vždy postupujte podle uvedených pokynů a používejte správný postup nabíjení.**
- i) **Nenechávejte baterii nabíjet, nebude-li baterie použita.**
- j) **Po dlouhodobém uložení budete možná muset provést několik cyklů nabíjení a vybíjení, aby baterie dosáhla svého maximálního výkonu.**
- k) **Provádějte nabíjení pouze v nabíječce, která je specifikovaná společností Worx. Nepoužívejte jinou nabíječku, než je nabíječka speciálně dodaná pro použití s tímto zařízením.**
- l) **Nepoužívejte žádnou baterii, která není určena**

**pro použití s tímto
zařízením.**

- m) Ukládejte baterie mimo dosah dětí.**
- n) Ušchovejte originální dokumentaci k tomuto výrobku pro budoucí odkazy.**
- o) Není-li zařízení používáno, vyjměte z něj baterii.**
- p) Provádějte řádnou likvidaci baterie.**
- q) V zařízení nekombinujte bateriové články různého data výroby, kapacity, velikosti nebo typu.**
- r) Baterii uchovávejte dál od mikrovlnných trub a vysokého tlaku.**

	<p>Vysloužilé elektrické přístroje nevyhazujte společně s domovním odpadem. Náradí recyklujte ve sběrnách k tomu účelu zřízených. O možnostech recyklace se informujte na místních úřadech nebo u prodejce.</p>
	<p>Před prováděním jakéhokoli seřízení, servisu nebo údržby vyjměte z úložného prostoru baterii.</p>
 <p>Li-Ion</p>	<p>Akumulátor Li-Ion. Tento výrobek byl označen symbolem „tříděný odpad“ pro všechny jednotlivé a složené akumulátory. Proto musí být s ohledem dopadu na životní prostředí po dosloužení recyklován nebo demontován. Akumulátory obsahují nebezpečné látky, proto mohou být nebezpečné pro životní prostředí a lidské zdraví.</p>

SYMBOLY

	<p>Výstraha</p>
	<p>Přečtěte si návod k obsluze</p>
	<p>Akumulátory se mohou při nesprávném způsobu likvidace dostat do systému koloběhu vody, což může ohrozit vlastní ekosystém. Dosloužilé akumulátory nelikvidujte jako netříděný komunální odpad.</p>
	<p>Nevystavujte ohni</p>
	<p>Upozornění: Nemiřte proudem na osoby, zvířata a elektrická zařízení.</p>

2. SEZNAM SOUČÁSTÍ

1.	TLAČÍTKO NASTAVENÍ VYSOKÉHO/ NÍZKÉHO TLAKU
2.	UVOLŇOVACÍ TLAČÍTKO
3.	BATERIE *
4.	SPÍNACÍ PÁČKA ZAPNUTO/VYPNUTO
5.	ADAPTÉR RYCHLÉHO PŘIPOJENÍ HADICE
6.	VODOTĚSNÉ POUZDRO NA BATERIE
7.	TLAKOVÁ ČISTIČÍ TRYSKA
8.	UNIVERZÁLNÍ TRYSKA
9.	ADAPTÉR RYCHLÉHO PŘIPOJENÍ ČERPACÍ HADICE
10.	FILTR NA VODU ČERPACÍ HADICE
11.	PLOVÁK
12.	ČERPACÍ HADICE
13.	NÁDOBKA SE SAPONÁTEM *
14.	KARTÁČ *
15.	TURBO HUBICE *
16.	SKLÁDACÍ KBELÍK NA VODU *
17.	ADAPTÉR NA LAHEV S VODOU*

18.	GUMOVÁ STĚRKA *
19.	KRÁTKÁ TRUBICE *
20.	PRODLOUŽENÁ TRUBICE *
21.	OTOČNÝ ADAPTÉR S RYCHLOSPOJKOU*
22.	ROTAČNÍ ČISTICÍ KARTÁČ *
23.	NASTAVITELNÁ VÝKONNÁ ŠKRABKA *
24.	ADAPTÉR S RYCHLOSPOJKOU
25.	BRAŠNA PRO PŘENÁŠENÍ
26.	FILTR NA VODU (VIZ OBR. V)

* Standardní dodávka nemusí obsahovat veškeré vyobrazené či popsané příslušenství.

3. TECHNICKÉ ÚDAJE

Typ: WG633E WG633E.X (620-649 - označení strojního zařízení, zástupce ostříkovací pistole napájené z akumulátoru)

	WG633E WG633E.X **
Napětí	20 V === Max***
168 Maximální povolený tlak****	5.6 Mpa
Jmenovitý tlak	3.8 Mpa @high 2.5 Mpa @Eco
Maximální průtok vody	220 L/hr
Max. tlak vody na vstupu	0.6 Mpa
Maximální výška sání	1.5m
Stupeň ochrany	IPX5
Teplota vody	Max 40°C
Hmotnost stroje (Holé nářadí)	1.54kg

**X = 1-999, A-Z, M1-M9 jsou pouze pro různé zákazníky, mezi těmito modely neexistují žádné změny související s bezpečností.

*** Napětí měřené bez zátěže. Počáteční napětí baterie dosáhne maximálně 20 voltů. Jmenovité napětí je 18 voltů.

****Povolený tlak je kontrolován následným testem:

Tlak se zvýší na 110% povoleného tlaku nebo o 1,5 Mpa u neohřívávaných strojů a stroj bude pracovat.

ÚDAJE O HLUKU A VIBRACÍCH

Měřený akustický tlak	L_{pA} : 78.3dB(A)
K_{pA}	3.0dB(A)
Měřený akustický výkon	L_{wA} : 89.3dB(A)
K_{wA}	3.0dB(A)

V případě, že tlak zvuku je vyšší než 80dB (A), noste ochranu sluchu.



INFORMACE O VIBRACÍCH

Typická naměřená hodnota vibrací	$a_h < 2.5m/s^2$ $K = 1.5m/s^2$
----------------------------------	---------------------------------

⚠ Výstraha: Hodnota vibračních emisí během praktického používání tohoto elektrického nástroje se může lišit od deklarované hodnoty v závislosti na způsobech, jakými je nástroj používán v závislosti na následujících podmínkách a dalších možnostech použití nástroje:
Jak se nářadí používá.

Dobry stav nástroje a řádné provádění jeho údržby. Používání správného příslušenství s nástrojem, ostrota a dobrý stav příslušenství. Utažení úchopu na rukojetích a použití antivibračního příslušenství. Používání nástroje k účelům určeným konstrukcí a v souladu s těmito pokyny.

Při nesprávném používání může tento nástroj způsobit syndrom vibrací rukou a paží.

⚠ Výstraha: Je třeba upřesnit, že při odhadu výše rizika vibrací v praxi je nutno rovněž zohlednit všechny fáze pracovního cyklu, například dobu, kdy je nástroj vypnutý a kdy běží naprázdno, ale nevykonává práci. To může podstatně snížit působení vibrací v rámci celkového pracovního času.

Zásady pro omezení rizika působení vibrací. Provádějte údržbu tohoto nástroje v souladu s těmito pokyny a nástroj (příslušným způsobem) dobře promazávejte.

Má-li být tento nástroj používán pravidelně, zakupte antivibrační příslušenství.

Naplánujte práci tak, aby bylo provádění úkolů, které vyžadují silné vibrace nástroje, rozloženo do několika dní.

NAVRHOVANÉ BATERIE A NABÍJENÍ

Kategorie	Typ	Kapacita
20V Baterie	WA3014	4.0 Ah
20V Nabíječka	WA3880	2.0 A

Doporučujeme zakoupit příslušenství z obchodu, kde se narádí prodává. Další podrobnosti najdete v balíčku příslušenství. Zaměstnanci obchodu vám mohou pomoci a poradit.

4. URČENÉ POUŽITÍ

Tento výrobek je určen k čištění a zalévání.

5. NÁVOD NA POUŽITÍ



POZNÁMKA: Předtím než začnete narádí používat, přečtěte si pečlivě manuál.

SESTAVENÍ A POUŽÍVÁNÍ

POSTUP	FIGURE
PŘED ZAHÁJENÍM PRÁCE	
Vyjmutí baterie	Viz Obr. A1
Nasazení baterie	Viz Obr. A2
Kontrola stavu baterie POZNÁMKA: Obr. A3 platí pouze pro akumulátor s indikátorem stavu nabití.	Viz Obr. A3
Nabíjení baterie Podrobnější údaje naleznete v příručce k nabíječce	Viz Obr. A4
SESTAVENÍ	
POZNÁMKA: Tlaková tryska má tři provozní režimy: pouze nástavec pro tlakové čištění, pouze krátký nástavec a krátký nástavec použitý spolu s prodlužovacím nástavcem. Pracovní režim 1 Připojte čisticí tlakovou trysku k hlavní trysce	Viz Obr. B1
Pracovní režim 2 Upevnění krátké trubice k hlavní trysce	Viz Obr. B2
Pracovní režim 3 Upevnění prodloužené trubice k hlavní trysce Upevnění krátké trubice k prodloužené trubici	Viz Obr. B3,B4

Upevnění univerzální trysky
UPOZORNĚNÍ: Při upevňování otáčejte tryskou doleva a doprava, abyste se ujistili, zda je tryska řádně usazena ve správné poloze a mírně za ni zatáhněte, abyste se ujistili, zda je v této poloze bezpečně zajištěna.

Viz Obr. C

Upevnění hadice k hlavní trysce
UPOZORNĚNÍ: Po upevňování hadice zkontrolujte její připojení mírným zataháním za hadici. Hadice se nesmí uvolnit.

Viz Obr. D1, D2, D3

POUŽÍVÁNÍ

VAROVÁNÍ: Dodávaný akumulátor není vodotěsný. Aby se zabránilo riziku selhání akumulátoru, chraňte jej během použití před kontaktem s vodou. Po použití uskladněte nářadí a akumulátor na suchém místě.

Spuštění
POZNÁMKA: Při prvním použití nebo po dlouhodobém skladování doporučujeme, abyste adaptér na hadici připojili k vodovodnímu kohoutku nebo do něj vstříkli vodu a stroj měli přitom zapnutý, aby se vyprázdnil vzduch. Nezačněte pracovat, dokud voda neprojde hadicí a nevystříkne ven.

Viz Obr. E1,E2,E3

Volba způsobu stříkání vody
UPOZORNĚNÍ: Zvolte vhodný způsob stříkání vody z trysky podle prováděné práce. Stříkání vody z trysky pod úhlem 0°, 15°, 25° a 40° je vhodné pro mytí a čištění a stříkání prováděné po nastavení na symbol  je nevhodnější pro zalévání a zavlažování.
VÝSTRAHA: Neprovádějte změnu nastavení způsobu stříkání trysky, je-li zařízení v chodu.

Viz Obr. F

Čištění
VÝSTRAHA: Zařízení nepřipojujte k vodnímu zdroji, který je znečištěn, zabahněn, obsahuje stopy rzi nebo korozivních látek. (Včetně čisticích prostředků na okna, půdní výživy nebo umělých hnojiv, atd.)
UPOZORNĚNÍ: Po použití s mořskou vodou by se měl přípravek opláchnout a poté používat s čistou vodou, aby se životnost výrobku prodloužila.

Viz Obr. G, H

Zalévání

Viz Obr. I

⚠ VÝSTRAHA: Povolený tlak je kontrolován následným testem: Tlak se zvýší na 110% povoleného tlaku nebo o 1,5 Mpa u neohřívavých strojů a stroj bude pracovat.

Viz Obr W

6. UPEVNĚNÍ PŘÍSLUŠENSTVÍ

S tímto zařízením byla dodána celá řada příslušenství a doplňků, které jsou používány při různých aplikacích. Nepokoušejte se provádět mytí a čištění bez řádně upevněné trubice nebo příslušenství.

1. Nádobka na saponát (WA4036, prodává se samostatně)

Nádobka na saponát poskytuje napěněný čisticí prostředek, což zaručuje snadnější odstranění nečistot. Je používána společně s hlavní tryskou. (Viz Obr. J)

POZNÁMKA: Při použití mýdlové lahve připojte stroj k vodě.

2. Kartáč (WA4048, prodává se samostatně)

Kartáč je používán pro čištění automobilů, plavidel, motocyklů atd. Je používán společně s hlavní tryskou. (Viz Obr. K)

3. Skládací kbelík na vodu (WA4015, prodává se samostatně)

Skládací kbelík na vodu vám umožňuje napojení na dodávku vody, nacházíte-li se ve velké vzdálenosti od zdroje vody. Není-li používán, může být složen a uložen. (Viz Obr. L1, L2)

4. Turbo hubice (WA4037, prodává se samostatně)

Turbo hubice poskytuje postřík vodou v rozpětí 360°, který za stejnou dobu pokryje větší plochu, než přímá tryska 0°. Doporučeno používat s nastavením na vysokou úroveň tlaku vody. (Viz obr. M)

5. Okenní stěrka s vodním rozprašovačem (WA4050, prodává se samostatně)

Okenní stěrka s rychlým nasazením snadno zapadne do přípojného místa zařízení. Je určena k rozstříkování vody nebo ke jejím stírání s povrchů dlaždic či skel. Vhodná pro připojení k elektrickému čističi HYDROSHOT™. (Viz obr. N1, N2, N3, N4)

6. Konektor pro víčko lahví (WA4038, prodává se samostatně)

Konektor uzavěru láhve, jako příslušenství, umožňuje k zařízení přímo připojit většinu 2 litrových lahví s přibližně 1" otvorem. (POZNÁMKA: Nemusí se vejít na všechny spotřební lahve se sycenými nápoji a vodou) (viz obr. O1, O2, O3)

UPOZORNĚNÍ: Konektor uzavěru láhve jako příslušenství neinstalujte, dokud není připraven k použití. Ventilové otvory pro přídatné zařízení

způsobí vytékání kapaliny, pokud je nainstalována lahev, a zařízení je položeno na podkladu.

7. Otočný adaptér s rychlospojku (WA4039, prodává se samostatně)

Otočný adapter s rychlospojku umožňuje rychlé nastavení čisticích nástavců až do 180° v libovolném směru. Ideální pro čištění v obtížně přístupných oblastech. Vhodné pro výkonný čistič HYDROSHOT™ a rozstříkovací trysku (viz obr. Q1, Q2)

8. Rotační čisticí kartáč (WA4042, prodává se samostatně)

Rotační čisticí kartáč jako příslušenství se snadným uchycením na zařízení pro čištění senzitivních ploch a těsných prostor. Vhodný pro výkonný čistič HYDROSHOT™. (Viz obr. R)

9. Nastavitelná výkonná škrabka (WA1820/WA1821, prodává se samostatně)

Vodou poháněná rotační škrabka jako příslušenství se snadným uchycením na zařízení pro čištění tvrdých povrchů. Vhodná pro výkonný čistič HYDROSHOT™ s instalovanou prodlužovací tryskou / bez prodlužovací trysky. (Viz obr. S, T, U) Měkkou rotační hlavicí škrabky (WA1820) lze použít pro senzitivní povrchy a tvrdou hlavicí škrabky se štětinami (WA1821) lze použít k čištění tvrdých povrchů (nedoporučuje se pro čištění karoserií automobilů a povrchů, kde by mohlo dojít k jejich poškrábání).

7. ÚDRŽBA

Před prováděním jakéhokoli seřízení, servisu nebo údržby vyjměte z úložného prostoru baterii.

Zkontrolujte toto zařízení před každým použitím, zda nedošlo k poškození nebo nadměrnému opotřebenosti jeho dílů. Nepoužívejte toto zařízení, má-li poškozené nebo nadměrně opotřebené díly. Při objednávání náhradních dílů kontaktujte prodejce nebo výrobce.

Údržba filtru hadice

Odšroubujte filtr hadice z hadice a vyjměte sítko. Před opětovným sestavením opláchněte tyto díly čistou vodou. (Viz obr. P1, P2)

Údržba filtru (Viz obr.V)

Před znovu sestavením opláchněte čistou vodou.

POZNÁMKA: Při opětovném utahení adaptéru hadice utáhněte. V opačném případě nemusí být pro normální provoz možné extrahovat vodu.

⚠ VÝSTRAHA: Jakékoli další služby by měl provádět autorizovaný servisní zástupce.

8. ČIŠTĚNÍ/SKLADOVÁNÍ

Před uložením proveďte úplné vypuštění vody z tohoto zařízení i z hadice.

Čistěte tvarovaný plastový kryt tohoto zařízení pomocí měkkého kartáče a čistého hadru. Nepoužívejte vodu, rozpouštědla nebo leštidla. Vaši Nástroj skladujte vždy na bezpečném, suchém místě, mimo dosah dětí. Na stroj neodkládejte jiné předměty.

Skladujte toto zařízení a jeho příslušenství na místech, kde nedojde k poklesu teploty pod bod mrazu.

9. OCHRANA ŽIVOTNÍHO PROSTŘEDÍ



Vysloužilé elektrické přístroje nevyhazujte společně s domovním odpadem. Náradí recyklujte ve sběrnách k tomu účelu zřízených. O možnostech recyklace se informujte na místních úřadech nebo u prodejce.

10. Hledání závad

Příznaky	Možná příčina	Náprava
Pistole se spustí, ale nenasává žádnou vodu nebo chybí dostatečný tlak.	Hydroshot je držen příliš vysoko nad zdrojem vody. POZNÁMKA: Čím výše je Hydroshot držen ve vzduchu, tím více potřebuje pumpa pracovat, aby nasála vodu proti gravitaci.	Držte Hydroshot níže u země (méně než 1,5 m nad zemí) a zlepši se proud vody
	Filtr hadice je zanesen	Filtr hadice sejměte a jednotlivé součásti opláchněte čistou vodou (Viz obr. P1, P2)
	Zahradní hadice uživatele není dobře připojena k stříkací pistoli.	Zkontrolujte a opět pevně nasadte zahradní hadici (Viz obr. D2)
	Adaptér rychlého připojení hadice se uvolnil.	Utáhněte pevně adaptér hadice klíčem..
	Chybí filtr. (Viz obr. R)	Filtrační sítko získáte u vašeho servisního zástupce Worx.
	Povrch filtru je ucpaný. (Viz obr. R)	Povrch filtru pravidelně čistěte.
	Čerpadlo, hadice nebo jiné části jsou zmrazeny v důsledku venkovní teploty.	Počkejte, až se čerpadlo, hadice nebo jiné součásti rozmrazí.
	Hadice je skřípnutá.	Hadici narovnejte.
Nadměrné množství vzduchu v hadici a Hydroshotu.	Pokud se v hadici nebo pumpě začne akumulovat vzduch, tlak vody klesne. 1) Držte Hydroshot níže u země (méně než 1,5 m nad zemí) a zlepši se proud vody. 2) „Čerpací hadici předem“ úplně naplníte vodu, abyste zajistili, že všechen vzduch bude odstraněn. 3) S Hydroshotem pracujte bez trubky nebo trysky, aby jednotkou mohl protékat rychle a snadno větší objem vody. Jakmile se vzduchové kapsy jeví jako odstraněné, znovu připevňte trubku a trysku. 4) Připojte přímo k vodovodnímu kohoutku za pomoci zahradní hadice, abyste ze systému dostali vzduch. Viz obrázky E1, E2, E3.	

Rozstříkovací tryska prosakuje.	Tvarovaná tryska nerostříkuje správně.	Ujistěte se, že symbol tvaru trysky je srovnán s indikační značkou na stříkací pistoli.
	V pumpě nebo hadici se nahromadil vzduch.	Chvilu pokračujte v práci se strojem, dokud se únik nezastaví. Podívejte se na komentáře výše, abyste odstranili vzduchové kapsy.
Výstupní tlak se neočekávaně zvyšuje.	Rozstříkovací tryska je zanesena	Vyčistěte jakékoliv viditelné zbytky malým předmětem jako je např. kancelářská sponka.. Rozstříkovací trysku nahraďte novou.
Po zastavení z rozstříkovací pistole vytéká voda.	Po zastavení v trubici a čerpadle zůstává voda.	Vyjměte baterie a hadice. Zmáčkněte spoušť a zatočte Hydroshotem různými směry aby voda odtékla.
Příslušenství pro práci se saponátem neprovádí postřik žádného prostředku.	Nádobka na saponát je zanesena.	Vypláchněte ji čistou vodou.
	Stroj není připojen ke zdroji vody.	Před zapojením připojte ke zdroji vody.
Zařízení není možné spustit.	Baterie není správně připojena.	Bateriový blok vyjměte a opět vložte.
	Sada baterií se vybila	Baterii vyměňte za novou, nebo ji dobijte.
	Baterie je vadná.	Vyměňte baterii.
Tlak ve stříkací pistoli není stálý.	Do zařízení bylo nasán další vzduch.	Zkontrolujte spojení mezi adaptérem hadice a vlastní hadicí.
	Je nastavena nízká úroveň tlaku.	Není nutná žádná náprava.
Stříkací pistole se automaticky zastavuje.	Sada baterií se vybila	Baterii vyměňte za novou, nebo ji dobijte.
	Rozstříkovací tryska je zanesena. Je aktivována proudová ochrana.	Sejměte rozstříkovací trysku a stříkací pistoli spusťte. Pokud pracuje správně, vyměňte rozstříkovací trysku za novou.
Konec čerpací hadice nezůstane ponořen.	V čerpací hadici zůstal vzduch a/ nebo není řádně upraven plovák.	Zajistěte, aby byl z čerpací hadice odstraněn veškerý vzduch. Upravte pozici plováku na nasávací hadici tak, aby filtr byl pod povrchem vody a zároveň nad dnem zdroje vody, kde by se rychle naplnil nečistotami.
Stroj nevyčerpává žádnou vodu po dlouhodobém uskladnění.	Do stroje mohl být nasán další vzduch..	1) Držte Hydroshot níže u země (méně než 1,5 m nad zemí) a zlepší se proud vody. 2) „Čerpací hadici předem“ úplně naplňte vodu, abyste zajistili, že všechny vzduch bude odstraněn. 3) S Hydroshotem pracujte bez trubky nebo trysky, aby jednotkou mohl protékat rychle a snadno větší objem vody. Jakmile se vzduchové kapsy jeví jako odstraněné, znovu připevněte trubku a trysku. 4) Připojte přímo k vodovodnímu kohoutku za pomoci zahradní hadice, abyste ze systému dostali vzduch. Viz obrázky E1, E2, E3.

11. PROHLÁŠENÍ O SHODĚ

My,
Positec Germany GmbH
Postfach 32 02 16, 50796 Cologne, German

Jménem společnosti Positec prohlašujeme, že výrobek

Popis **2 v 1: Přenosný tlakový čistič / stříkací pistole**

Typ **WG633E WG633E.X (620-649 - označení strojního zařízení, zástupce ostříkovací pistole napájené z akumulátorur)**

Funkce **Pro vysokotlaké čištění v domácnosti**

splňuje následující směrnice:

**2006/42/EC, 2014/30/EU, 2011/65/EU& (EU)
2015/863, 2000/14/EC v novelizaci 2005/88/EC**

2000/14/EC v novelizaci 2005/88/EC:

- Postup posuzování shody podle **Annex V**
- Měřený akustický výkon **89.3 dB (A)**
- Deklarovaný zaručený akustický výkon **92 dB (A)**

Splňované normy

EN 60335-1, EN 60335-2-79, EN 62233, EN ISO 3744, EN IEC 55014-1, EN IEC 55014-2, EN IEC 63000

Osoba odpovídající za vytvoření technické dokumentace,

Jméno: Marcel Filz

Adresa: Positec Germany GmbH

Postfach 32 02 16, 50796 Cologne, Germany

173



2023/08/14

Allen Ding

Deputy Chief Engineer, Testing & Certification

Positec Technology (China) Co., Ltd

18, Dongwang Road, Suzhou Industrial

Park, Jiangsu 215123, P. R. China

**2 v 1: Přenosný tlakový čistič /
stříkací pistole**

CZ

Používatelia si môžu pozrieť elektronické návody na <https://eu.worx.com>.

OBSAH

1. BEZPEČNOSTNÉ POKYNY
2. ZOZNAM SÚČASTÍ
3. TECHNICKÉ ÚDAJE
4. URČENÉ POUŽITIE
5. NÁVOD NA POUŽITÍ
6. UPEVNIENIE PRÍSLUŠENSTVA
7. ÚDRŽBA
8. ČISTENIE/SKLADOVÁNÍ
9. OCHRANA ŽIVOTNÍHO PROSTŘEDÍ
10. ODSTRAŇOVANIE PROBLÉMOV
11. PROHLÁŠENÍ O SHODĚ

1. BEZPEČNOSTNÉ POKYNY BEZPEČNOSŤ VÝROBKU VŠEOBECNÉ BEZPEČNOSTNÉ POKYNY

 **VAROVANIE: Prečítajte si všetky bezpečnostné upozornenia a všetky pokyny.**

Ak nebudete dodržiavať uvedené bezpečnostné pokyny a upozornenia, môže dôjsť k úrazu elektrickým prúdom, požiaru alebo vážnym zraneniam.

ULOŽTE BEZPEČNOSTNÉ POKYNY NA ĎALŠIE POUŽITIE.

Toto zariadenie môžu používať osoby so zníženými fyzickými, zmyslovými alebo

duševnými schopnosťami, alebo s nedostatkom skúseností a znalostí, ak bol týmto osobám stanovený dohľad alebo ak im boli poskytnuté pokyny týkajúce sa použitia tohto zariadenia bezpečným spôsobom a ak chápu riziká spojené s použitím tohto zariadenia. S týmto zariadením sa nesmú hrať deti. V prípade detí treba dohliadať na to, aby sa so zariadením nehrali. Toto zariadenie môže byť použité iba s napájacou jednotkou, ktorá bola dodaná s týmto zariadením.

VYSOKOTLAKOVÝ ČISTIČ VŠEOBECNÉ BEZPEČNOSTNÉ POKYNY

- **VAROVANIE** Tento výrobok je určený na použitie s neutrálnym čistiacim prostriedkom, dodaným alebo odporúčeným výrobcom. Použitie iných čistiacich prostriedkov alebo chemikálií môže mať nepriaznivý vplyv na bezpečnosť výrobku.
- **VAROVANIE** Vysokotlakový prúd je nebezpečný pri nesprávnom používaní. Prúd vody nesmerujte na

- osoby, elektrické zariadenia pod napätím alebo na samotné zariadenie.
- VAROVANIE Nepoužívajte výrobok v dosahu osôb, ktoré nemajú oblečený ochranný odev.
 - VAROVANIE Prúd nesmerujte na seba ani na iné osoby, aby ste očistili odev alebo obuv.
 - VAROVANIE Nebezpečenstvo výbuchu.
 - nikdy nerozstrekujte horľavé kvapaliny.
 - VAROVANIE Nedovoľte tento produkt používať deťom a nezaškoleným osobám.
 - VAROVANIE Vysokotlakové hadice, armatúry a spojky majú veľký význam z hľadiska bezpečnosti výrobku. Používajte výhradne vysokotlakové hadice, armatúry a spojky odporúčané výrobcom.
 - VAROVANIE Používajte výhradne príslušenstvo schválené výrobcom. Použitie nesprávneho príslušenstva môže zapríčiniť poranenie.
 - VAROVANIE Voda, ktorá pretečie spätným ventilom, sa už viac nepovažuje za pitnú vodu.
 - VAROVANIE VAROVANIE Stroj sa musí odpojiť od zdroja napájania vybratím batériového bloku zo stroja počas čistenia alebo údržby a pri výmene dielov alebo konvertovaní stroja na inú funkciu.
 - VAROVANIE Nepoužívajte výrobok, ak sú poškodené jeho dôležité súčasti, ako sú bezpečnostné zariadenia, vysokotlakové hadice, alebo striekacia pištoľ.
 - VAROVANIE Nikdy nenechávajte výrobok zapnutý bez dozoru, vždy ho vypnite.
 - Pri používaní výrobku noste kompletné osobné ochranné prostriedky, ako sú topánky, ochranné rukavice, bezpečnostné prilby s chráničom a ochranu sluchu.
 - Pri otváraní pištole hrozí nebezpečenstvo spätného nárazu a náhleho krútiaceho momentu na striekacej zostave. Držte trysky pevne.
- Toto je zariadenie triedy III a musí byť napájané len

bezpečnostným extra nízkym napätím zodpovedajúcim označeniu na zariadení.

VÝSTRAHA: Na nabíjanie batérie použite len odpojiteľnú napájaciu jednotku, ktorá je dodaná spolu s týmto zariadením.

BEZPEČNOSTNÉ VAROVANIA TÝKAJÚCE SA BATÉRIÍ

- a) Nepokúšajte sa demontovať, rozoberať alebo rozrezávať batérie alebo jej články.**
- b) Batériu neskratujte. Neukladajte batérie náhodne v škatuliach alebo v zásuvkách, kde by mohli dôjsť k ich vzájomnému skratovaniu alebo k skratovaniu spôsobenému inými predmetmi. Ak sa batéria nepoužíva, udržiujte ju v bezpečnej vzdialenosti od sponiek na papieri, mincí, kľúčov, klincov, skrutiek alebo iných malých kovových predmetov, ktoré môžu spôsobiť prepojenie kontaktov batérie. Skratovanie kontaktov batérie môže spôsobiť**

- popáleniny alebo požiar.**
- c) Nevystavujte batériu pôsobeniu tepla alebo ohňa. Vyvarujte sa skladovania batérií na otvorenom slnku.**
- d) Nevystavujte batériu mechanickým rázom.**
- e) Ak dôjde k úniku kvapaliny z batérie, zabráňte tomu, aby sa táto kvapalina dostala do kontaktu s pokožkou alebo aby zasiahla oči. Ak dôjde k takému kontaktu, zasiahnuté miesto umyte značným množstvom vody a vyhľadajte lekárske ošetrenie.**
- f) Udržiujte batérie čisté a suché.**
- g) Ak sú svorky batérie znečistené, utrite ich čistou a suchou handričkou.**
- h) Batéria musí byť pred použitím nabitá. Vždy postupujte podľa uvedených pokynov a používajte správny postup nabíjania.**
- i) Nenechávajte batériu nabíjať, ak nebude batéria použitá.**
- j) Po dlhodobom uložení budete možno musieť vykonať niekoľko cyklov**

- nabíjania a vybijania, aby batéria dosiahla svoj maximálny výkon.
- k) **Vykonávajte nabíjanie iba v nabíjačke, ktorá je špecifikovaná spoločnosťou Worx. Nepoužívajte inú nabíjačku, než je nabíjačka špeciálne dodaná na použitie s týmto zariadením**
- l) **Nepoužívajte žiadnu batériu, ktorá nie je určená na použitie s týmto zariadením.**
- m) **Ukladajte batérie mimo dosahu detí.**
- n) **Uschovajte originálnu dokumentáciu k tomuto výrobku na budúce odkazy.**
- o) **Ak sa zariadenie nepoužíva, vyberte z neho batériu.**
- p) **Vykonávajte riadnu likvidáciu batérie.**
- q) **V zariadení nekombinujte batérové články rôzneho dátumu výroby, kapacity, veľkosti alebo typu.**
- r) **Batériu uchovávajte ďalej od mikrovlnných rúr a zariadení pod vysokým tlakom.**
- s) **Nepoužívajte neopakovateľné batérie.**

SYMBOLY

	Výstraha
	Přečtěte si návod k obsluze
	Akumulátory sa môžu pri nesprávnom spôsobe likvidácie dostať do systému kolobehu vody, čo môže ohroziť vlastný ekosystém. Doslúžile akumulátory nelikvidujte ako zmesový komunálny odpad.
	Nevystavujte ohni
	Varovanie: Prúd nesmerujte na osoby, zvieratá a elektrické zariadenia.
	Vysloužilé elektrické prístroje nevyhazujte spoločne s domovým odpadom. Náradí recyklujte ve sběrnách k tomu účelu zřízených. O možnostech recyklace se informujte na místních úřadech nebo u prodejce.
	Před prováděním jakéhokoli seřízení, servisu nebo údržby vyjměte z úložného prostoru baterii..
	Akumulátor Li-Ion. Tento výrobok bol označený symbolom "triedený odpad" pre všetky jednotlivé a zložené akumulátory. Preto musí byť s ohľadom vplyvu na životné prostredie po doslúžení recyklovaný alebo demontovaný. Akumulátory obsahujú nebezpečné látky, preto môžu byť nebezpečné pre životné prostredie a ľudské zdravie.

177

2. ZOZNAM SÚČASTÍ

1. TLAČIDLO NASTAVENIA VYSOKÉHO/ NÍZKEHO TLAKU
2. UVOLŇOVACÍ TLAČIDLO

3.	BATERIE *
4.	SPÍNACIA PÁČKA ZAPNUTÉ/VYPNUTÉ
5.	ADAPTÉR NA RÝCHLE SPOJENIE HADICE
6.	VODOTESNÉ PUZDRO NA BATÉRIE
7.	TLAKOVÁ TRYSKA NA ČISTENIE
8.	UNIVERZÁLNA DÝZA
9.	ADAPTÉR NA RÝCHLE SPOJENIE PRÍVODNEJ HADICE
10.	VODNÝ FILTER PRÍVODNEJ HADICE
11.	PLAVÁK
12.	PRÍVODNÁ HADICA
13.	NÁDOBKA SO SAPONÁTOM *
14.	KEFA *
15.	TURBO HUBICA *
16.	SKLADACIE VEDIERKO NA VODU *
17.	ADAPTÉR NA FĽAŠU NA VODU*
18.	STIERKA *
19.	KRÁTKA TRUBICA *
20.	PREDĽŽENÁ TRUBICA *
21.	OTOČNÝ ADAPTÉR S RÝCHLOSPOJKOU*
22.	ROTAČNÁ ČISTIACA KEFA *
23.	NASTAVITELNÁ VÝKONNÁ ŠKRABKA *
24.	ADAPTÉR S RÝCHLOSPOJKOU
25.	TAŠKA NA PRENÁŠANIE
26.	VODNÝ FILTER (VIZ OBR. V)

* Standardní dodávka nemusí obsahovat veškeré vyobrazené či popsané příslušenství.

3. TECHNICKÉ ÚDAJE

Typ: WG633E WG633E.X (620-649 - označenie strojového zariadenia, zástupcu ostrekovacej pištole napájanej z akumulátora)

	WG633E WG633E.X **
Napětí	20 V \equiv Max***
Max. přípustný tlak****	5.6 Mpa
Menovitý tlak	3.8 Mpa @high 2.5 Mpa @Eco

Maximálny prietok vody	220 L/hr
Max. tlak vody na vstupe.	0.6 Mpa
Max. nasávací výška	1.5m
Stupeň ochrany	IPX5
Teplota vody	Max 40°C
Hmotnosť (Holé náradie)	1.54kg

**X = 1-999, A-Z, M1-M9 sú len pre rôznych zákazníkov, medzi týmito modelmi nie sú žiadne zmeny týkajúce sa bezpečnosti.

***Napětí měřené bez zátěže. Počáteční napětí baterie dosáhne maximálně 20 voltů. Jmenovité napětí je 18 voltů.

****Přípustný tlak sa kontroluje nasledujúcim testom: Tlak sa zvýši na 110 % prípustného tlaku alebo o 1,5 Mpa pri nevyhrievaných strojoch a zariadenie musí fungovať.

INFORMÁCIE O HLUKU

Meraný akustický tlak	L_{PA} : 78.3dB(A)
K_{PA}	3.0dB(A)
Meraný akustický výkon	L_{WA} : 89.3dB(A)
K_{WA}	3.0dB(A)

Noste ochranu sluchu, keď je akustický tlak vyšší ako 80 dB (A)



INFORMÁCIE O VIBRÁCIÁCH

Typická nameraná hodnota vibrácií	$a_h < 2.5m/s^2$ $K = 1.5m/s^2$
-----------------------------------	---------------------------------

⚠ VÝSTRAHA: Hodnota emisie vibrácií počas skutočného používania elektrického náradia sa môže odlišovať od deklarovanej hodnoty, a to v závislosti od spôsobu používania náradia a v závislosti od nasledujúcich príkladov odchýlok od spôsobu používania náradia:

Ako sa nástroj používa.
Náradie je v dobrom stave a je dobre udržiavané.
Používanie správneho príslušenstva v spojení s náradím a zabezpečenie jeho ostrosti a dobrého stavu.

Tesnosť zovretia rukovätí a používanie doplnkov proti vibráciám.

2 v 1: Prenosný tlakový čistič / striekacia pištoľ

SK

Používanie náradia na podľa konštrukcie určený účel a v súlade s pokynmi.

Toto náradie môže vyvolať syndróm trasenia rúk a ramien, pokiaľ jeho používanie nie je správnym spôsobom riadené.

⚠ VÝSTRAHA: Kvôli presnosti by mal odhad úrovne expozície v skutočných podmienkach používania obsahovať tiež všetky prevádzkového cyklu, ako sú doby, počas ktorých je náradie vypnuté a počas ktorých beží na voľnobehu, a to mimo skutočného vykonávania práce. Tým môže dôjsť k značnému zníženiu úrovne expozície počas celkového prevádzkového času. Pomôžte minimalizovať riziko expozície účinkom vibrácií. Náradie udržiavajte v súlade s týmto návodom a udržiavajte ho dobre namazané (ak je to potrebné). Ak sa náradie používa často, investujte do príslušenstva zabraňujúceho vibráciám. Prácu si naplánujte tak, aby ste akékoľvek používanie náradia pri vysokých vibráciách rozdelili na niekoľko dní.

ODPORUČANÉ BATÉRIE A NABÍJAČKY

Kategória	Typ	Kapacita
20V Batéria	WA3014	4.0 Ah
20V nabíjačka	WA3880	2.0 A

Odporúčame, aby ste si kupovali príslušenstvo z obchodu, kde sa nástroje predávajú. Ďalšie podrobnosti nájdete v baliku príslušenstva. Personál obchodu vám môže pomôcť a poradiť vám.

4. URČENÉ POUŽITIE

Tento výrobok je určený na čistenie a zalievanie.

5. NÁVOD NA POUŽITÍ

📖 POZNÁMKA: Predtým než začnete náradí používať, prečítajte si pečlivo manuál.

SESTAVENÍ A POUŽÍVANÍ

POSTUP	FIGURE
PŘED ZAHÁJENÍM PRÁCE	
Vybratie batérie	Viz Obr. A1
Nasadenie batérie	Viz Obr. A2

Kontrola stavu batérie POZNÁMKA: Obr. A3 platí len pre akumulátor s indikátorom stavu nabitia.	Viz Obr. A3
Nabíjení batérie Podrobnější údaje naleznete v příručce k nabíječce	Viz Obr. A4
SESTAVENÍ	
POZNÁMKA: Striekacia dýza má tri pracovné režimy: iba čistenie prívodnej rúrky, iba krátká prívodná rúrka a krátká prívodná rúrka používaná spolu s predlžovacou rúrkou. Pracovný režim 1 Tlakovú trysku na čistenie pripojte k hlavnej tryske	Viz Obr. B1
Pracovný režim 2 Upevnenie krátkej trubice k hlavnej dýze	Viz Obr. B2
Pracovný režim 3 Upevnenie predĺženej trubice k hlavnej dýze Upevnenie krátkej trubice k predĺženej trubici	Viz Obr. B3,B4
Upevnenie univerzálnej dýzy POZNÁMKA: Pri upevňovaní otáčajte dýzou doľava a doprava, aby ste sa uistili, že je dýza riadne usadená v správnej polohe, a mierne za ňu zatiahnite, aby ste sa uistili, či je v tejto polohe bezpečne zaistená.	Viz Obr. C
Upevnenie hadice k hlavnej dýze POZNÁMKA: Po upevnení hadice skontrolujte jej pripojenie miernym zaťahávaním za hadicu. Hadica sa nesmie uvoľniť.	Viz Obr. D1, D2, D3
POUŽÍVANÍ ⚠ VAROVANIE: Dodávaný akumulátor nie je vodotesný. Aby sa zabránilo riziku, že zlyhá akumulátor, chráňte ho v priebehu použitia pred kontaktom s vodou. Po použití uskladnite náradie a akumulátor na suchom mieste.	
Spustenie POZNÁMKA: Pri prvom použití po dlhodobom skladovaní sa odporúča vytlačiť vzduch z hadice tak, že zariadenie zapnete a do hadicovej spojky nalejete vodu z vodovodu alebo vstreknete. Pracovať nezačínajte skôr, kým voda nebude striekať z hadice.	Viz Obr. E1,E2,E3

<p>Voľba spôsobu striekania vody</p> <p>POZNÁMKA: Zvoľte vhodný spôsob striekania vody z dýzy podľa vykonávanej práce. Striekanie vody z dýzy pod uhlom 0°, 15°, 25° a 40° je vhodné na umývanie a čistenie a striekanie po nastavení na symbol  je najvhodnejšie na zalievanie a zavlažovanie.</p> <p>⚠ VÝSTRAHA: Nemeňte nastavenie spôsobu striekania dýzy, ak je zariadenie v chode.</p>	<p>Viz Obr. F</p>
<p>Čistenie</p> <p>⚠ VÝSTRAHA: Zariadenie nepripájajte k zdroju vody, ktorý je znečistený, zablatený, obsahuje stopy hrdze alebo korodujúcich látok. (Vrátane čistiacich prostriedkov na okná, pôdne výživy alebo umelých hnojív, atď.)</p> <p>POZNÁMKA: Po použití s morskou vodou by sa mal prípravok opláchnuť a potom používať s čistou vodou, aby sa životnosť výrobku predĺžila.</p>	<p>Viz Obr. G, H</p>
<p>Zalievanie</p>	<p>Viz Obr. I</p>
<p>⚠ VÝSTRAHA: Pripustný tlak sa kontroluje nasledujúcim testom: Tlak sa zvýši na 110 % prípustného tlaku alebo o 1,5 Mpa pri nevyhrievaných strojoch a zariadenie musí fungovať.</p>	<p>Viz Obr. W</p>

6. UPEVNENIE PRÍSLUŠENSTVA

S týmto zariadením bola dodaná celá súprava príslušenstva a doplnkov, ktoré sa používajú pri rôznych aplikáciách. **Nepokúšajte sa umývať a čistiť bez riadne upevnenej trubice alebo príslušenstva.**

1. Nádobka na saponát (WA4036, predáva sa samostatne)

Nádobka na saponát poskytuje napenený čistiaci prostriedok, čo zaručuje ľahšie odstránenie nečistôt. Používa sa spoločne s hlavnou dýzou. (Viz Obr. J)

POZNÁMKA: Ak používate mydlo na mydlo, pripojte zariadenie k vode.

2. Kefa (WA4048, predáva sa samostatne)

Kefa sa používa na čistenie automobilov, plavidiel, motocyklov atď. Používa sa spoločne s hlavnou dýzou. (Viz Obr. K)

3. Skladacie vedierko na vodu (WA4015, predáva sa samostatne)

Skладacie vedierko na vodu vám umožňuje napojenie na dodávku vody, ak sa nachádzate vo veľkej

vzdialenosti od zdroja vody. Ak sa nepoužíva, môže sa zložiť a uložiť. (Viz Obr. L1, L2)

4. Turbo hubica (WA4037, predáva sa samostatne)

Turbo hubica poskytuje postrek vodou v rozpätí 360°, ktorý za rovnakú dobu poskytuje väčšiu plochu, ako priama tryska 0°. Odporúčené používať s nastavením na vysokú úroveň tlaku vody. (Viz Obr. M)

5. Stierka na okno s vodným rozprašovačom (WA4050, predáva sa samostatne)

Stierka na okno s rýchlym nasadením jednoducho zapadne do miesta určeného na pripojenie zariadenia. Je určená na rozstrekovanie vody alebo na jej stieranie z povrchov dlaždíc či skiel. Vhodná na pripojenie k elektrickému čističu HYDROSHOT™. (Viz Obr. N1, N2, N3,N4)

6. Konektor na uzáver fľaš (WA4038, predáva sa samostatne)

Konektor uzáveru fľaše, ako príslušenstvo, umožňuje k zariadeniu priamo pripojiť väčšinu 2-litrových fľaš s približne 1" otvorom (POZNÁMKA: Nemusi sa vojsť na všetky spotrebiteľné fľaše so perlivými nápojmi a vodou) (Viz Obr. O1, O2, O3)

UPOZORNENIE: Konektor uzáveru fľaše ako príslušenstvo neinštalujte, kým nebude pripravený na používanie. Ventilové otvory pre prídavné zariadenie spôsobí vytekanie kvapaliny, ak je nainštalovaná fľaša a zariadenie je položené na podklade.

7. Otočný adaptér s rýchlo spojkou (WA4039, predáva sa samostatne)

Otočný adaptér s rýchlo spojkou umožňuje rýchle nastavenie čistiacich nástavcov až do 180° v ľubovoľnom smere. Ideálne pre čistenie v ťažko prístupných oblastiach. Vhodné pre výkonný čistič HYDROSHOT™ a rozstrekovaniu trysku (Viz Obr. Q1, Q2)

8. Rotačná čistiaca kefa (WA4042, predáva sa samostatne)

Rotačná čistiaca kefa ako príslušenstvo s jednoduchým uchytením na zariadenia na čistenie senzitívnych plôch a tesných priestorov. Vhodná pre výkonný čistič HYDROSHOT™. (Viz Obr. R)

9. Nastaviteľná výkonná škrabka (WA1820/WA1821, predáva sa samostatne)

Vodou poháňaná rotačná škrabka ako príslušenstvo s jednoduchým uchytením na zariadenie na čistenie tvrdých povrchov. Vhodná pre výkonný čistič HYDROSHOT™ s inštalovanou predĺžovacou tryskou / bez predĺžovacej trysky. (Viz Obr. S, T,U)

Mäkkú rotačnú hlavicu škrabky (WA1820) je možné použiť pre senzitívne povrchy a tvrdú hlavicu škrabky (WA1821) so štetinami je možné použiť na čistenie tvrdých povrchov (neodporúča sa pre čistenie karosérií automobilov a povrchov, kde by mohlo dôjsť k

ich poškrabaniu).

7. ÚDRŽBA

Pred vykonaním akéhokoľvek nastavovania, opráv alebo údržby vyberte z nástroja batériový modul.

Skontrolujte toto zariadenie pred každým použitím, či nedošlo k poškodeniu alebo nadmernému opotrebovaniu jeho dielov. Nepoužívajte toto zariadenie, ak má poškodené alebo nadmerne opotrebované diely. Pri objednávaní náhradných dielov kontaktujte predajcu alebo výrobcu.

Údržba filtra hadice

Z hadice odskrutkujte filter hadice a vyberte sito. Pred opätovným zostavením opláchnite tieto diely čistou vodou. (Viz Obr. P1, P2)

Údržba filtra (Viz Obr. V)

Pred opätovným zložením ho opláchnite čistou vodou.

POZNÁMKA: Pritiahnite adaptér hadice, keď ju znovu utiahnete. V opačnom prípade nemusí byť možné pre normálnu prevádzku extrahovať vodu.



VÝSTRAHA: Všetky ostatné služby by mali vykonávať autorizovaní servisní zástupcovia.

8. ČISTENIE/SKLADOVANÍ

Pred uložením úplne vypustite vodu z tohto zariadenia aj z hadice.

Čistite tvarovaný plastový kryt tohto zariadenia pomocou mäkkej kefy a čistej handry. Nepoužívajte vodu, rozpúšťadlá alebo leštidlá. Vaši Nástroj skladujte vždy na bezpečnom, suchom mieste, mimo dosah detí. Na stroj neodkladajte jiné predmety. Skladujte toto zariadenie a jeho príslušenstvo na miestach, kde nedôjde k poklesu teploty pod bod mrazu.

9. OCHRANA ŽIVOTNÍHO PROSTŘEDÍ



Vysloužilé elektrické prístroje nevyhazujte spoločne s domovým odpadom. Náradí recyklujte ve sběrnách k tomu účelu zřízených. O možnostech recyklace se informujte na místních úřadech nebo u prodejce.

10. ODSTRÁŇOVANIE PROBLÉMOV

Symptóm	Možné príčiny	Nápravné činnosti
Pištol' sa spustí, ale nenasáva žiadnu vodu alebo chýba dostatočný tlak.	Tlakový čistič Hydroshot sa drží príliš vysoko nad vodným zdrojom. POZNÁMKA: Čím vyššie je tlakový čistič Hydroshot vo vzduchu, tým ťažšie musí čerpadlo pracovať, aby nasalo vodu (nahor) proti gravitácii.	Tlakový čistič Hydroshot držte nižšie pri zemi (menej ako 1,5 min od zeme), aby ste zlepšili prietok vody.
	Filter hadice je zanesený.	Filter hadice odstráňte a jednotlivé súčasti opláchnite čistou vodou. (Viz Obr. P1, P2)
	Záhradná hadica užívateľa nie je dobre pripojená k striekacej pištoli.	Skontrolujte a znovu pevne nasadte záhradnú hadicu. (Viz Obr. D2)
	Adaptér na rýchle spojenie hadice sa uvoľní.	Adaptér hadice utiahnite pevne pomocou kľúča.
	Chýba filter. (Viz Obr. R)	Filtračné sitko získate u vášho servisného zástupcu Worx.
	Filtračné sito je zablokované. (Viz Obr. R)	Pravidelne čistite sito filtra.
	Čerpadlo, hadica alebo iné časti sú zmrazené z dôvodu vonkajšej teploty.	Počkajte, kým sa čerpadlo, hadica alebo iné súčasti nerozmrazia.
	Hadica je priškripaná.	Hadicu narovnajete.
182	V hadici a tlakovom čističi Hydroshote môže byť nadmerné množstvo vzduchu.	<p>Ak sa v hadici alebo v čerpadle nahromadí vzduch, tlak vody klesne.</p> <p>1) Tlakový čistič Hydroshot držte nižšie pri zemi (menej ako 5 stôp od zeme), aby ste zlepšili prietok vody.</p> <p>2) „Predbežne naplňte prívodnú hadicu“ úplne vodou, aby ste sa uistili, že všetok vzduch je odstránený.</p> <p>3) Tlakový čistič Hydroshot prevádzkujte bez nasadenej trubice alebo trysky, aby ste umožnili rýchlemu a ľahkému prúdeniu väčšieho objemu vody. Keď sa zdá, že sú všetky vzduchové bubliny odstránené, opäť nainštalujte trubicu a trysku.</p> <p>4) Pripojte priamo k vodovodnému kohútiku so záhradnou hadicou, aby ste odstránili všetok vzduch zo systému. Pozri obrázky E1, E2, E3.</p>
	Rozstrekovacia tryska presakuje	Tvarovaná tryska nerozstrekuje správne.
Vzduch nahromadený v hadici alebo čerpadle.		Pokračujte v prevádzke stroja na niekoľko okamihov, kým sa nezastaví únik. Ak chcete odstrániť vzduchové bubliny, pozrite si komentáre vyššie.
Výstupný tlak sa neočakávane zvyšuje.	Rozstrekovacia tryska je zanesená.	Odstráňte všetky viditeľné nečistoty pomocou malého predmetu, ako je napríklad kancelárska sponka. Rozstrekovaciu trysku nahraďte za novú.

Po zastavení z rozstrekovacej pištole vyteká voda.	Po zastavení v trubici a čerpadle zostáva voda.	Odstráňte batérie a hadice. Stlačte spúšť a otáčajte zariadenie Hydroshot v rôznych smeroch, aby všetka voda odtiekla.
Príslušenstvo pre prácu so saponátom neprevádza postrek žiadneho prostriedku.	Nádobka na saponát je zanesená.	Vypláchnite ju čistou vodou.
	Stroj nie je pripojený k zdroju vody.	Pred zapnutím stroja pripojte k zdroju vody.
Zariadenie nie je možné spustiť.	Batéria nie je správne pripojená.	Batériový blok vyťahnite a znovu vložte.
	Batériový blok je vybitý.	Batériu vymeňte za novú, alebo ju dobite.
	Batéria je chybná.	Vymeňte batériu.
Tlak v striekacej pištoľi nie je stály.	Do zariadenia sa nasal ďalší vzduch.	Skontrolujte spojenie medzi adaptérom hadice a vlastnou hadicou.
	Je nastavená nízka úroveň tlaku.	Nie je nutná žiadna náprava.
Striekacia pištoľ sa automaticky zastavuje.	Batériový blok je vybitý.	Batériu vymeňte za novú, alebo ju dobite.
	Rozstrekovacia tryska je zanesená. Je aktivovaná prúdová ochrana.	Dajte dolu rozstrekovaciu trysku a spustíte rozstrekovaciu pištoľ. Ak pracuje správne, vymeňte rozstrekovaciu trysku za novú.
Koniec prívodnej hadice nezostane ponorený.	V prívodnej hadici zostáva vzduch a/alebo plavák nie je správne nastavený.	Uistite sa, že z prívodnej hadice je odstránený všetok vzduch. Upravte polohu plaváka na prívodnej hadici tak, aby filter mohol sedieť dostatočne pod hladinou vody, ale tesne nad dnom vodného zdroja, kde sa filter môže rýchlo naplniť nečistotami.
Zariadenie po dlhodobom skladovaní nečerpá žiadnu vodu.	Do stroja by sa mohol nasal ďalší vzduch.	<ol style="list-style-type: none"> 1) Tlakový čistič Hydroshot držte nižšie pri zemi (menej ako 5 stôp od zeme), aby ste zlepšili prietok vody. 2) „Predbežne naplňte prírodnú hadicu“ úplne vodou, aby ste sa uistili, že všetok vzduch je odstránený. 3) Tlakový čistič Hydroshot prevádzkujte bez nasadenej trubice alebo trysky, aby ste umožnili rýchlemu a ľahkému prúdeniu väčšieho objemu vody. Keď sa zdá, že sú všetky vzduchové bubliny odstránené, opäť nainštalujte trubicu a trysku. 4) Pripojte priamo k vodovodnému kohútiku so záhradnou hadicou, aby ste odstránili všetok vzduch zo systému. Pozri obrázky E1, E2, E3.

11. PROHLÁŠENÍ O SHODĚ

My,
Positec Germany GmbH
Postfach 32 02 16, 50796 Cologne, Germany

V mene spoločnosti Positec vyhlasujeme, že produkt
Popis **2 v 1: Prenosný tlakový čistič / striekacia pištoľ**

Typ **WG633E WG633E.X (620-649 - označenie strojového zariadenia, zástupcu ostrekovacej pištole napájanej z akumulátora)**

Function **Pre domáce vysokotlakové čistenie**

Zodpovedá nasledujúcim smerniciam:
2006/42/EC, 2014/30/EU, 2011/65/EU& (EU)
2015/863, 2000/14/EC v novelizácii 2005/88/EC

2000/14/EC v novelizácii 2005/88/EC:
- Postup vyhodnotenia zhody podľa **Annex V**
- Meraný akustický výkon **89.3 dB (A)**
- Deklarovaný zaručený akustický výkon **92 dB (A)**

Splňované normy
EN 60335-1, EN 60335-2-79, EN 62233, EN ISO 3744, EN IEC 55014-1, EN IEC 55014-2, EN IEC 63000

Osoba oprávnená za zostavenie technického súboru,

Názov: Marcel Filz

Adresa: Positec Germany GmbH

Postfach 32 02 16, 50796 Cologne, Germany

184  

2023/08/14
Allen Ding
Deputy Chief Engineer, Testing & Certification
Positec Technology (China) Co., Ltd
18, Dongwang Road, Suzhou Industrial
Park, Jiangsu 215123, P. R. China

Uporabniki si lahko elektronska navodila ogledajo na <https://eu.worx.com>.

KAZALO VSEBINE

1. VARNOSTNA NAVODILA
2. KOMPONENTER
3. TEHNIČNI PODATKI
4. NAMEN UPORABE
5. NAVODILA ZA UPORABO
6. PRIKLOP DODATKOV
7. VZDRŽEVANJE
8. ČIŠČENJE/SHRANJEVANJE
9. VAROVANJE OKOLJA
10. ODPRAVLJANJE NAPAK
11. IZJAVA O SKLADNOSTI

1. VARNOSTNA NAVODILA VARNOST IZDELKA SPLOŠNA VARNOSTNA NAVODILA

 **OPOZORILO! Preberite vsa varnostna opozorila in navodila.** Neupoštevanje opozoril in navodil lahko privede do električnega udara in/ali resnih poškodb.

VSA OPOZORILA IN NAVODILA SI SHRANITE ZA KASNEJŠO UPORABO.

Te naprave naj ne bi uporabljale osebe z zmanjšanimi fizičnimi, senzoričnimi ali mentalnimi zmožnostmi, oziroma brez izkušenj ali ustreznega

znanja, razen, če niso pod nadzorom osebe, ki je odgovorna za njihovo varnost oziroma niso z njeno varno uporabo ustrezno seznanjeni. Otroci naj bi se z napravo ne igrali. Nadzorujte otroke in s tem zagotovite, da se ne igrajo z napravo. Napravo lahko uporabljate le, če imate na voljo tudi enoto za napajanje.

VISOKOTLAČNI ČISTILNIK SPLOŠNA VARNOSTNA NAVODILA

- OPOZORILO Izdelek je zasnovan za uporabo z nevtralnimi čistilnimi sredstvom, ki ga dobavi ali priporoči proizvajalec. Uporaba drugih čistilnih sredstev ali kemikalij lahko škodljivo vpliva na varnost izdelka.
- OPOZORILO Visokotlačni curek je lahko ob napačni uporabi nevaren. Curka ne usmerjajte v osebe, električno opremo pod napetostjo ali sam izdelek.
- OPOZORILO Ne uporabljajte izdelka, če so v delovnem območju druge osebe, ki ne nosijo zaščitnih oblačil.
- OPOZORILO Ne čistite

oblačil ali obuval tako, da bi curek usmerili vase ali v druge osebe.

- OPOZORILO Nevarnost eksplozije.
- ne škropite vnetljivih tekočin.
- OPOZORILO Otrokom in neusposobljenim osebam ne dovolite, da bi uporabljali ta izdelek.
- OPOZORILO Visokotlačne gibke cevi, pritrčila in spojke so pomembne za varnost izdelka. Uporabljajte izključno gibke cevi, pritrčila in spojke, ki jih priporoča proizvajalec.
- OPOZORILO Uporabljajte samo dodatno opremo, ki je odobrena s strani proizvajalca. Uporaba neprimernih dodatkov lahko privede do poškodb.
- OPOZORILO Voda, ki teče skozi zaporo povratnega toka, ni pitna.
- OPOZORILO Med čiščenjem ali vzdrževanjem in pri zamenjavi delov ali pretvorbi naprave v drugo funkcijo je treba napravo odklopiti od vira napajanja tako, da odstranite baterijo iz naprave.

- OPOZORILO Če so poškodovani pomembni deli, kot so varnostne naprave, visokotlačne cevi ali sprožilna pištola, izdelka ne uporabljajte.
- OPOZORILO Če izdelek pustite nenadzorovan, ga vedno ustavite.
- Med uporabo izdelka nosite popolno osebno zaščitno opremo, kot so škornji, varnostne rokavice, varnostne čelade z vizirjem in oprema za zaščito sluha.
- Pri odpiranju sprožilne pištole obstaja nevarnost povratnega udarca in nenadnega navora na razpršilnem sklopu. Šobe trdno držite.

To je naprava tretje stopnje in jo je treba napajati le pri varni izredno nizki napetosti, ki ustreza označbi na napravi.

OPOZORILO: Za ponovno polnjenje baterije uporabljajte le snemljivo napajalno enoto, ki je priložena tej napravi.



VARNOSTNA OPOZORILA ZA AKUMULATOR

**a) Nepokúšajte sa
demontovať, rozoberať
alebo rozrezávať batérie**

- alebo jej články.
- b) **Batériu neskratujte.**
Neukladajte batérie náhodne v škatuliach alebo v zásuvkách, kde by mohlo dôjsť k ich vzájomnému skratovaniu alebo k skratovaniu spôsobenému inými predmetmi. Ak sa batéria nepoužíva, udržiajte ju v bezpečnej vzdialenosti od sponiek na papieri, mincí, kľúčov, klincov, skrutiek alebo iných malých kovových predmetov, ktoré môžu spôsobiť prepojenie kontaktov batérie. Skratovanie kontaktov batérie môže spôsobiť popáleniny alebo požiar.
- c) **Nevystavujte batériu pôsobeniu tepla alebo ohňa.** Vyvarujte sa skladovania batérií na otvorenom slnku.
- d) **Nevystavujte batériu mechanickým rázom.**
- e) **Ak dôjde k úniku kvapaliny z batérie, zabráňte tomu,** aby sa táto kvapalina dostala do kontaktu s pokožkou alebo aby zasiahla oči. Ak dôjde k takému kontaktu, zasiahnuté miesto umyte
- značným množstvom vody a vyhľadajte lekárske ošetrovanie.
- f) **Udržujte batérie čisté a suché.**
- g) **Ak sú svorky batérie znečistené,** utrite ich čistou a suchou handričkou.
- h) **Batéria musí byť pred použitím nabitá.** Vždy postupujte podľa uvedených pokynov a používajte správny postup nabíjania.
- i) **Nenechávajte batériu nabíjať,** ak nebude batéria použitá.
- j) **Po dlhodobom uložení** budete možno musieť vykonať niekoľko cyklov nabíjania a vybíjania, aby batéria dosiahla svoj maximálny výkon.
- k) **Vykonávajte nabíjanie iba v nabíjačke,** ktorá je špecifikovaná spoločnosťou Worx. Nepoužívajte inú nabíjačku, než je nabíjačka špeciálne dodaná na použitie s týmto zariadením
- l) **Nepoužívajte žiadnu batériu,** ktorá nie je určená na použitie s týmto zariadením.
- m) **Ukladajte batérie mimo**

dosahu detí.





- n) **Uschovajte originálnu dokumentáciu k tomuto výrobku na budúce odkazy.**
- o) **Ak sa zariadenie nepoužíva, vyberte z neho batériu.**
- p) **Vykonávajte riadnu likvidáciu batérie.**
- q) **V zariadení nekombinujte batériové články rôzneho dátumu výroby, kapacity, veľkosti alebo typu.**
- r) **Batériu uchovávajte ďalej od mikrovlnných rúr a zariadení pod vysokým tlakom.**

	Odpadnih električnih naprav ne smete zavreči skupaj z ostalimi gospodinskimi odpadki. Dostavite jih na mesto za ločeno zbiranje odpadkov. Glede podrobnosti, se posvetujte z lokalno službo za ravnanje z odpadki.
	Pred vsakim prilagajanjem, servisiranjem ali vzdrževanjem izvlecite akumulator iz ležišča.
	Baterije Li-Ion Ta izdelek je označen s simbolom, ki se nanaša na 'ločeno zbiranje' za vse baterijske napajalnike in baterijski napajalnik. Nato bodo reciklirane ali razstavljene, da se zmanjša škodljiv vpliv na okolje. Baterijski napajalniki vsebujejo nevarne snovi in so zato lahko nevarni za okolje in za zdravje ljudi.

2. KOMPONENTER

1. **GUMB ZA NASTAVITEV VISOKEGA/ NIZKEGA TLAKA**
2. **GUMB ZA SPROSTITEV**
3. **AKUMULATOR ***
4. **VZVOD ZA VKLOP/IZKLOP**
5. **ADAPTER ZA HITER PRIKLOP NA GIBKO CEV**
6. **VODOODPORNO OHIŠJE ZA BATERIJO**
7. **VISOKOTLAČNA BRIZGALNA PALICA**
8. **VEČNAMENSKA ŠOBA**
9. **ADAPTER ZA HITER PRIKLOP NA VLEČNO GIBKO CEV**
10. **FILTER ZA VODO ZA VLEČNO GIBKO CEV**
11. **POVEC**
12. **VLEČNA GIBKA CEV**
13. **STEKLENICA ZA ČISTILO ***
14. **ŠČETKA ***
15. **TURBO ŠOBA ***
16. **SESTAVLJIVO VEDRO ZA VODO ***
17. **ADAPTER ZA STEKLENICO VODE***

SIMBOLI

	Opozorilo
	Preberite uporabniški priročnik
	Če se baterije nepravilno odlaga, lahko vstopijo v vodni cikel, kar pa je lahko nevarno za ekosistem. Odpadnih baterij ne odlagajte v nesortirane komulane odpadke.
	Prepovedano sežiganje
	Opozorilo: curka ne usmerjajte v osebe, živali in električno opremo..

18.	BRISALEC ZA OKNA *
19.	KRATKA CEV *
20.	DALJŠA CEV *
21.	VRTLJIV NASTAVEK ZA HITER PRIKLOP*
22.	ROTACIJSKA ŠČETKA ZA ČIŠČENJE *
23.	NASTAVLJIVA KRTAČA ZA ČIŠČENJE *
24.	VRTLJIVI NASTAVEK ZA HITER PRIKLOP
25.	VREČA ZA PRENAŠANJE
26.	FILTER ZA VODO (GLEJTE SLIKO. V)

* Pri standardni dobavi niso vključeni vsi prikazani podatki.

3. TEHNIČNI PODATKI

Tip: WG633E WG633E.X (620-649 - zasnova naprave, predstavnik akumulatorskih čistilnikov)

	WG633E WG633E.X **
Napetost	20 V === Max***
Največji dovoljeni tlak****	5.6 Mpa
Nazivni tlak	3.8 Mpa @high 2.5 Mpa @Eco
Maks. pretok vode	220 L/hr
Maks. tlak vode na dovodu	0.6 Mpa
Največja sesalna višina	1.5m
Stopnja zaščite	IPX5
Temperatura vode	Max 40°C
Teža orodja (Golo orodje)	1.54kg

** X = 1-999, A-Z, M1-M9 są tylko dla różnych klientów, nie ma żadnych zmian związanych z bezpieczeństwem między tymi modelami.

*** Napetost je bila izmerjena brez obremenitve. Začetna napetost akumulatorja doseže maksimum 20 V. Običajna napetost je 18 V.

****Dovoljeni tlak se preveri z naslednjim preskusom: Tlak se poveča na 110 % dovoljenega tlaka oziroma za 1,5 Mpa pri neogrevanih napravah in naprava deluje.

PODATKI O HRUPU

Vrednotena raven zvočnega tlaka	L_{PA} : 78.3dB(A)
K_{PA}	3.0dB(A)
Vrednotena raven zvočne moči	L_{WA} : 89.3dB(A)
K_{WA}	3.0dB(A)
Wear ear protection when sound pressure is over 80dB (A)	



PODATKI O VIBRACIJAH

Tipična vrednotena raven vibracij	$a_h < 2.5m/s^2$ $K = 1.5m/s^2$
-----------------------------------	---------------------------------

! **OPOZORILO:** Dejanska vrednost emisij vibracij med uporabo strojčka, se lahko razlikuje od navedene, kajti nanjo vpliva tudi način uporabe strojčka, predvsem naslednje okoliščine: Način uporabe orodja.

Ali je strojček v dobrem stanju in ustrežno vzdrževan. Ali uporabljate ustrezni dodatek in njegova brežhibnost.

Čvrstost oprijema ročajev in morebitna uporaba dodatkov za zmanjševanje vibracij. Uporaba strojčka za predviden namen, skladen s temi navodili.

Če strojčka ne uporabljate pravilno, lahko povzroči vibracijski sindrom zapestja in rok.

! **OPOZORILO:** Če želimo resnično natančno oceniti raven izpostavljenosti v dejanskih okoliščinah, moramo upoštevati tudi vse faze delovnega procesa, tudi število vklopov in izklopov strojčka ter čas, ko deluje v prostem teku in neobremenjeno. To lahko znatno zmanjša raven izpostavljenosti tekom celotnega delovnega procesa.

Pomoč pri zmanjševanju tveganja pri izpostavljenosti vibracijam.

Strojček vzdržujte skladno s temi navodili in poskrbite, da bo dobro namazan (kjer je potrebno).

Če boste strojček uporabljali redno, potem investirajte v dodatke za zmanjševanje vibracij.

Delo si organizirajte tako, da boste opravila z visoko ravno vibracij izvajali v več fazah, tekom nekaj dni.

PRIPOROČENE BATERIJE IN POLNILNIKI

Kategorija	Vtipkajte	Zmogljivost
20V akumulator	WA3014	4.0 Ah
20V polnilnik	WA3880	2.0 A

Priporočamo, da pribor kupite v trgovini, kjer se orodje prodaja. Za več podrobnosti glejte paket dodatne opreme. Osebe trgovine vam lahko pomagajo in svetujejo.

4. NAMEN UPORABE

To orodje je namenjeno čiščenju in zalivanju.

5. NAVODILA ZA UPORABO



OPOMBA: Preden začnete uporabljati strojček, si pozorno preberite navodila.

SESTAVLJANJE IN NAČIN UPORABE

OPRAVILO	SLIKA
PRED ZAČETKOM UPORABE	
Odstranjevanje akumulatorja	Glejte sliko A1
Nameščanje akumulatorja	Glejte sliko A2
Preverjanje stanja akumulatorja OPOMBA: Slika A3 se nanaša le na akumulatorje z indikatorsko lučko.	Glejte sliko A3
Polnjenje akumulatorja Več podrobnosti si lahko ogledate v priloženi navodilnici za polnilnik	Glejte sliko A4
SESTAVLJANJE	
OPOMBA: Električni nastavek ima tri delovne načine: samo lanceta za tlačno čiščenje, samo kratka lanceta in kratka lanceta, ki se uporablja skupaj s podaljškom. 1. Delovni način Namestitvev visokotlačne brizgalne palice na tlačno šobo	Glejte sliko B1
2. Delovni način Priklop kratke cevi na tlačno šobo	Glejte sliko B2
3. Delovni način Priklop dolge cevi na tlačno šobo Priklop kratke cevi na dolgo	Glejte sliko B3, B4

Priklop večnamenske šobe
OPOMBA: Po spajanju obrnite šobo proti levi in nato proti desni in povlecite oba dela narazen, da preverite, če sta elementa dobro spojena.

Glejte sliko C

Priklop cevi na tlačno šobo
OPOMBA: Po spajanju preverite, če je cev pritrjena v šobo, nežno jo povlecite iz nje. Ostati bi morala pritrjena.

Glejte sliko D1, D2, D3

DELOVANJE

OPAZORILLO: Priloženi akumulator ni vodotesen. Zaradi preprečitve nevarnosti za poškodovanje akumulatorja, slednjega med uporabo zaščitite pred izpostavljenostjo vodi. Orodje in akumulator po uporabi shranjujte na suhem mestu.

Zagon

OPOMBA: Pri prvi uporabi ali po dolgotrajnem skladiščenju je priporočljivo, da pritržite pipo ali v adapter za cev vbrizgate vodo, ko je naprava vklopljena, da izpraznite zrak. Ne začnite z opraviлом, dokler se voda ne dvigne vzdolž cevi in razprši navzven.

Glejte sliko E1, E2, E3

Izbiranje načina šobe

OPOMBA: Način delovanja šobe izberite glede na delo, ki ga boste opravljali. Načini šobe 0°, 15°, 25° in 40° so primerni za tlačno čiščenje, način pršenja z oznako  pa je najbolj primeren za zalivanje.

Glejte sliko F

OPAZORILLO: Medtem, ko naprava deluje, ne spreminjajte načina delovanja šobe.

Čiščenje

OPAZORILLO: Naprave ne spajate z dovodom vode, ki je umazana, vsebuje ostanke rje, je blatna ali korozivna. (Mišljene so tudi tekočine za čiščenje stekel, škropiva ter gnojila itd.)
OPOMBA: če napravo uporabite z morsko vodo, jo morate po uporabi izprati in jo uporabiti s sladko vodo, da podaljšate njeno življenjsko dobo.

Glejte sliko G, H

Zalivanje

OPOMBA: Dovoljeni tlak se preveri z naslednjim preskusom: Tlak se poveča na 110 % dovoljenega tlaka oziroma za 1,5 Mpa pri neogrevanih napravah in naprava deluje.

Glejte sliko I

Glejte sliko. W

2 v 1: Prenosni električni čistilnik/ škropilnik za vodo

SL

6. PRIKLOP DODATKOV

Izdelku je priloženih veliko dodatkov, ki pa jih morate uporabljati na točno določen način. **Nikoli ne izvajajte čiščenja brez, da bi na napravo namestili cev ali drug datek.**

1. Steklenica za čistilo (WA4036, prodaja ločeno)

V steklenico za čistilo lahko natočite ustrezno čistilo, ki bo pomagalo pri odstranjevanju nečistoč. Uporabljati jo morate le skupaj s tlačno šobo. (Glejte sliko J)

OPOMBA: Pri uporabi steklenice za milo povežite stroj z vodo.

2. Ščetka (WA4048, prodaja ločeno)

Ščetko lahko uporabljate pri pranju avtomobilov, plovil, motociklov itd. Uporabljati jo morate le skupaj s tlačno šobo. (Glejte sliko K)

3. Sestavljivo vedro za vodo (WA4015, prodaja ločeno)

Sestavljivo vedro za vodo vam omogoča uporabo vode tudi če ni blizu dovoda za vodo. Ko ga ne uporabljate, ga lahko zložite in prihranite prostor. (Glejte sliko L1, L2)

4. Turbo šoba (WA4037, prodaja ločeno)

Turbo šoba dovaja 360° prho vode, zato v istem času omogoča čiščenje veliko večjega območja, kot 0° curek vode. Priporočamo uporabo višjega tlaka. (Glejte sliko M)

5. Brisalnik stekel z vodnim razpršilnikom (WA4050, prodaja ločeno)

Brisalnik stekel zaradi mehanizma za hitri priklop omogoča enostavno namestitev in takojšnje brisanje sloja vode s steklenih ali s ploščicami obloženih površin. Primeren je za namestitev čistilnik HYDROSHOT™. (Glejte sliko N1, N2, N3, N4)

6. Nastavek za steklenice (WA4038, prodaja ločeno)

Nastavek za steklenice omogoča neposredno namestitev največ 2-litrskih steklenic, ki imajo premer grla približno 1". (OPOMBA: Vseh rabljenih steklenic od gazirane ali negazirane vode, ne bo možno namestiti) (Glejte sliko O1, O2, O3)

OPOZORILO: Nastavka za steklenice ne nameščajte, dokler ga ne boste uporabili. Če boste steklenico namestili na napravo, ko bo ta v ležečem položaju, bo skozi odprtine za zračenje bo lahko odtekal tekočina.

7. Vrtljiv nastavek za hiter priklop (WA4039, prodaja ločeno)

Vrtljiv nastavek za hiter priklop omogoča popolno prilagoditev tlačnih čistilnih šob za 180° v katero koli smer. Idealen je za čiščenje težko dosegljivih mest. Primeren je za visokotlačni čistilnik HYDROSHOT™ in večnamensko pršilno šobo. (Glejte sliko Q1, Q2)

8. Rotacijska ščetka za čiščenje (WA4042, prodaja ločeno)

Rotacijsko ščetko za čiščenje lahko preprosto namestite na orodje za čiščenje občutljivih površin in mest okrog ozkih prostorov. Primerna je za visokotlačni čistilnik HYDROSHOT™ z nameščenim podaljškom cevi. (Glejte sliko R)

9. Nastavljiva krtača za čiščenje (WA1820/WA1821, prodaja ločeno)

Rotacijsko krtačo za čiščenje na vodni pogon lahko preprosto namestite na orodje za čiščenje trdih površin. Primerna je za visokotlačni čistilnik HYDROSHOT™ z nameščenim podaljškom cevi ali brez nameščenega podaljška cevi. (Glejte sliko S, T, U) Mehko glavo krtače (WA1820) lahko uporabite za čiščenje občutljivih površin, krtačo s trdimi ščetinami (WA1821) pa za čiščenje trdih površin (ni priporočeno za avtomobile in površine, ki bi jih lahko opraskali).

7. VZDRŽEVANJE

Pred vsakim prilagajanjem, servisiranjem ali vzdrževanjem, odstranite akumulator iz orodja.

Pred vsako uporabo, preverite, če je naprava v brezhibnemu stanju. Če opazite poškodbe ali obrabljene dele, naprave ne uporabljajte. Nadomestne dele lahko naročite pri dobavitelju naprave.

Vzdrževanje cevnega filtra

Odvijte cevni filter z gibe cevi in odstranite cedilo. Dele pred sestavljanjem izperite s čisto vodo. (Glejte sliko. P1, P2)

Vzdrževanje filtra (Glejte sliko. V)

Pred ponovnim sestavljanjem ga sperite s čisto vodo. **OPOMBA:** Zategnite adapter cevi, ko ga zategnete. V nasprotnem primeru morda ne boste mogli izločiti vode za normalno delovanje.

! **OPOZORILO:** Vse druge storitve mora opraviti pooblašteni serviser.

8. ČIŠČENJE/SHRANJEVANJE

Pred shranjevanjem iz naprave in cevi iztočite vso vodo.

Blatne dele naprave očistite z mehko ščetko in jih obrišite s čisto krpo. Ne uporabljajte tekoče vode, raztopin ali polimih sredstev. Napravo shranjujte na suhem mestu, izven dosega otrok. Na napravo ne odlagajte drugih predmetov. Napravo in dodatke shranjujte na mestu, kjer ne bodo moge zamrzniti.

9. VAROVANJE OKOLJA

 Odpadnih električnih naprav ne smete zavreči skupaj z ostalimi gospodinjskimi odpadki. Dostavite jih na mesto za ločeno zbiranje odpadkov. Glede podrobnosti, se posvetujte z lokalno službo za ravnanje z odpadki.

10. ODPRAVLJANJE NAPAK

Napake	Morebitni vzroki	Dejanje
Naprava se zažene, vendar ne dovaja vode, oziroma slednja nima ustreznega tlaka.	Hydroshot se drži previsoko od vira vode. OPOMBA: višje kot držite Hydroshot v zraku, močnejše mora črpalka delati, da črpa vodo (navzgor) proti gravitaciji.	Hydroshot držite nižje proti tlem (manj kot 1,5 m od tal), da izboljšate pretok vode.
	Filter cevi je blokiran.	Odstranite filter cevi in izperite dele s čisto vodo. (Glejte sliko. P1, P2)
	Vrtna cev za dovajanje vode ni dobro pritrjena na napravo.	Preverite pritrditev cevi in jo po potrebi ustrezno pritrdite. (Glejte sliko. D2)
	Adapter za hiter priklon na gibko cev se zrahlja.	S ključem ustrezno pritrdite cevni adapter.
	Filter manjka. (Glejte sliko. R)	Posvetujte se s predstavnikom Worx in naročite novo mrežico filtra.
	Sito filtra je blokirano.. (Glejte sliko. R)	Redno čistite sito filtra.
	Črpalka, cev ali ostali deli so zaradi nizkih zunanjih temperatur zamrznjeni.	Počakajte, da se bodo zamrznjeni deli odmrznili.
	Cev je zapletena.	Razpletite in naravnajte cev.
Večnamenska šoba pušča.	V gibki cevi in Hydroshotu je lahko prevelika količina zraka.	Če se v gibki cevi ali črpalki nabere zrak, bo tlak vode padel. 1) Hydroshot držite nižje proti tlem (manj kot 1,5 m od tal), da izboljšate pretok vode. 2) »Vlečno gibko cev predhodno popolnoma napolnite« z vodo, da zagotovite, da je ves zrak odstranjen. 3) Hydroshot upravljajte brez pritrjene lancete ali šobe, da omogočite hiter in enostaven pretok večje količine vode skozi enoto. Ko se zdi, da so vsi zračni žepi odstranjeni, ponovno namestite lanceto in šobo. 3) Priključite neposredno na vodno pipo z vrtno gibko cevjo, da očistite ves zrak iz sistema. Glejte slike E1, E2, E3.
	Vzorec pršenja šobe ni ustrezno nastavljen.	Poskrbite, da bo oznaka vzorca pršenja poravnana z indikatorjem na orodju.
	V gibki cevi ali črpalki se je nabral zrak.	Nadaljujte z delovanjem naprave za nekaj trenutkov, dokler se puščanje ne ustavi. Za odstranitev zračnih žepov glejte zgornje komentarje.

Zunanji tlak se je nenadoma povečal.	Večnamenska šoba je blokirana.	Morebitne vidne ostanke očistite z majhnim predmetom, kot je sponka za papir. Namestite novo večnamensko šobo.
Naprava po izklopu še vedno dovaja vodo.	Po izklopu v napravi in cevi ostane še nekaj vode.	Odstranite baterije in gibke cevi. Pritisnite sprožilec in zavrtite HydrosHOT v različne smeri, da omogočite, da vsa voda odteče.
Priključek za čistilo noče dovajati čistila.	Odprta steklenice za čistilo je blokirana.	Operite jo s čisto vodo.
	Naprava ni priključena na vir vode.	Pred vklopom napravo priključite na vir vode.
Naprava se ne zažene.	Akumulator ni dobro pritrjen.	Ponovno namestite akumulator.
	Baterija je izpraznjena.	Namestite nov akumulator ali obstoječega napolnite.
	Akumulator je v okvari.	Zamenjajte akumulator.
Tlak v napravi ni ustrezen.	Možno, da naprava sesa dodatni zrak.	Preverite spoje med cevnim adapterjem in cevjo.
	Nastavljen je nizek tlak.	Ni potrebno nič storiti.
Naprava se samodejno izklopi.	Baterija je izpraznjena.	Namestite nov akumulator ali obstoječega napolnite.
	Večnamenska šoba je blokirana. Aktivirana je tokovna zaščita.	Odstranite večnamensko šobo in vklopite napravo. Če slednja deluje pravilno, namestite novo večnamensko šobo.
Konec vlečne gibke cevi ne bo ostal potopljen.	V sesalni gibki cevi je ostal zrak in/ ali plovec ni pravilno nastavljen.	Prepričajte se, da je ves zrak odstranjen iz vlečne gibke cevi. Prilagodite lokacijo plovca na vlečni gibki cevi, da bo filter lahko sedel precej pod gladino vode, vendar tik nad dnom vodnega vira, kjer se lahko filter hitro napolni z ostanki.
Naprava po dolgem skladiščenju ne črpa vode.	V napravo se lahko vsesa dodaten zrak.	1) HydrosHOT držite nižje proti tlem (manj kot 1,5 m od tal), da izboljšate pretok vode. 2) »Vlečno gibko cev predhodno popolnoma napolnite« z vodo, da zagotovite, da je ves zrak odstranjen. 3) HydrosHOT upravljajte brez pritrjene lancete ali šobe, da omogočite hiter in enostaven pretok večje količine vode skozi enoto. Ko se zdi, da so vsi zračni žepi odstranjeni, ponovno namestite lanceto in šobo. 3) Priključite neposredno na vodno pipo z vrtno gibko cevjo, da očistite ves zrak iz sistema. Glejte slike E1, E2, E3.

11. IZJAVA O SKLADNOSTI

Mi,
Positec Germany GmbH
Postfach 32 02 16, 50796 Cologne, Germany

V imenu družbe Positec izjavljamo, da je izdelek
Opis izdelka **2 v 1: Prenosni električni čistilnik/
škropilnik za vodo**
Tip **WG633E WG633E.X (620-649 - zasnova
naprave, predstavnik akumulatorskih čistilnikov)**
Funkcija **Za visokotlačno čiščenje v gospodinjstvih**

skladen z naslednjimi direktivami,
**2006/42/EC, 2014/30/EU, 2011/65/EU& (EU)
2015/863, 2000/14/EC spremenjena z 2005/88/EC**

2000/14/EC spremenjena z 2005/88/EC:
- Postopek za ugotavljanje skladnosti, glede na
Annex V
- Izmerjena raven zvočne moči **89.3 dB (A)**
- Deklarirana raven zvočne moči **92 dB (A)**

in izpolnjuje naslednje standarde:
**EN 60335-1, EN 60335-2-79, EN 62233, EN ISO
3744, EN IEC 55014-1, EN IEC 55014-2, EN IEC
63000**

Oseba, ki je pooblaščenca za skladnost tehnične
dokumentacije,

Ime: Marcel Filz
Naslov: Positec Germany GmbH
Postfach 32 02 16, 50796 Cologne, Germany



2023/08/14
Allen Ding
Deputy Chief Engineer, Testing & Certification
Positec Technology (China) Co., Ltd
18, Dongwang Road, Suzhou Industrial
Park, Jiangsu 215123, P. R. China

Пользователи могут просмотреть электронные инструкции на <https://eu.worx.com>.

ОГЛАВЛЕНИЕ

1. ИНСТРУКЦИИ ПО БЕЗОПАСНОСТИ
2. СПИСОК КОМПОНЕНТОВ
3. ТЕХНИЧЕСКИЕ ДАННЫЕ
4. ПРИМЕНЕНИЕ ПО НАЗНАЧЕНИЮ
5. ЭКСПЛУАТАЦИЯ
6. ПОДКЛЮЧЕНИЕ АКСЕССУАРОВ
7. ОБСЛУЖИВАНИЕ
8. ОЧИСТКА / ХРАНЕНИЕ
9. ЗАЩИТА ОКРУЖАЮЩЕЙ СРЕДЫ
10. ВЫЯВЛЕНИЕ И УСТРАНЕНИЕ НЕИСПРАВНОСТЕЙ
11. ДЕКЛАРАЦИЯ СООТВЕТСТВИЯ

1. ИНСТРУКЦИИ ПО БЕЗОПАСНОСТИ

БЕЗОПАСНОСТЬ ПРОДУКТА

ОБЩИЕ ПРЕДУПРЕЖДЕНИЯ О БЕЗОПАСНОСТИ

 **ПРЕДУПРЕЖДЕНИЕ:**
Прочтите все предупреждения о безопасности и все инструкции. Несоблюдение предупреждений и инструкций может привести к поражению электрическим током, воспламенению и / или серьезной травме.

СОХРАНИТЕ ВСЕ

ПРЕДУПРЕЖДЕНИЯ И ИНСТРУКЦИИ ДЛЯ ДАЛЬНЕЙШЕГО ИСПОЛЬЗОВАНИЯ.

Данное устройство может использоваться лицами с ограниченными физическими и умственными способностями или отсутствием опыта и знаний, если им был предоставлен надзор или инструкция прибора. Дети не должны играть с инструментом. Дети в таких случаях должны находиться под наблюдением во избежание баловства или игр с данным аппаратом. Прибор должен использоваться только с блоком питания, поставляемым с прибором.

ОЧИСТИТЕЛЬ ВЫСОКОГО ДАВЛЕНИЯ

ПРЕДУПРЕЖДЕНИЯ О БЕЗОПАСНОСТИ

- **ВНИМАНИЕ!** Инструмент предназначен для использования с нейтральным моющим средством, поставляемым или

рекомендуемым производителем. Использование других моющих средств или химических веществ может оказать отрицательное влияние на безопасность инструмента.

- ВНИМАНИЕ! При использовании не по назначению струя высокого давления представляет опасность. Не направляйте струю на людей, включенное электрооборудование или на сам инструмент.
- ВНИМАНИЕ! Не используйте инструмент, если в зоне досягаемости находятся люди, за исключением случаев, если они находятся в защитной одежде.
- ВНИМАНИЕ! Не направляйте струю на себя или окружающих с целью очистки одежды и обуви.
- ВНИМАНИЕ! Присутствует риск взрыва.
- не распыляйте легковоспламеняющиеся жидкости.
- ВНИМАНИЕ! Не

позволяйте пользоваться устройством детям или не обученным лицам.

- ВНИМАНИЕ! Для безопасной работы инструмента пользуйтесь шлангами, крепежными деталями и соединителями, предназначенными для работы под высоким давлением. Пользуйтесь только шлангами, крепежными деталями и соединителями, рекомендованными производителем.
- ВНИМАНИЕ! Только используйте принадлежности, одобренные изготовителем. Использование ненадлежащих приспособлений может привести к телесным повреждениям.
- ВНИМАНИЕ! Вода, проходящая через обратный клапан, считается непригодной для питья.
- ВНИМАНИЕ! Во время очистки и технического обслуживания, а также при замене деталей или

переключении на другую функцию устройство необходимо отключить от источника питания, для этого извлеките установленный аккумулятор.

- **ВНИМАНИЕ!** Не используйте инструмент, если важные детали, такие как защитные устройства, шланги высокого давления или пусковой пистолет, повреждены.
- **ВНИМАНИЕ!** Всегда выключайте инструмент, если оставляете его без присмотра.
- При работе с инструментом используйте средства индивидуальной защиты, такие как ботинки, защитные перчатки, защитные шлемы с маской и защитой органов слуха.
- При открытии курка-переключателя существует опасность внезапного появления отдачи и крутящего момента на распылительном узле. Поэтому необходимо

держатъ сопло очень крепко.

Это прибор третьей категории и его следует подключать только к безопасному экстранизкому напряжению, соответствующему маркировке на приборе.

ПРЕДУПРЕЖДЕНИЕ: для подзарядки аккумулятора используйте только оригинальное подключаемое зарядное устройство, что поставляется в комплекте с газонокосилкой.

ПРАВИЛА ТЕХНИКИ БЕЗОПАСНОСТИ ДЛЯ АККУМУЛЯТОРНОЙ БАТАРЕИ

- а) Не допускается разбирать, вскрывать, измельчать элементы питания и аккумуляторную батарею.**
- б) Не допускается накоротко замыкать элементы питания или аккумулятор. Не допускается беспорядочно хранить элементы питания или**





аккумулятор в коробке или ящике, где они могут замкнуть друг друга или могут быть замкнуты другими металлическими предметами. Если аккумуляторная батарея не используется, держите ее подальше от металлических предметов, таких как зажимы, монеты, гвозди, винты и прочие металлические предметы небольшого размера, которые могут соединить клеммы друг с другом. Короткое замыкание клемм батареи может стать причиной ожогов или пожара.

- c) Не допускается подвергать аккумуляторную батарею воздействию высоких температур или пламени. Избегайте хранения аккумуляторной батареи в местах, подверженных воздействию прямого солнечного света.
- d) Не допускается подвергать аккумуляторную батарею

- механическим ударам.
- e) В случае протечки аккумуляторной батареи, не допускайте контакта электролита с кожей или глазами. В случае такого контакта необходимо промыть пораженный участок обильным количеством воды и обратиться за медицинской помощью.
- f) Аккумуляторную батарею необходимо содержать в чистоте и сухости.
- g) В случае загрязнения контактов аккумуляторной батареи их необходимо протереть чистой сухой тканью.
- h) Аккумуляторную батарею необходимо заряжать перед использованием. Всегда следуйте данной инструкции и используйте правильный порядок зарядки.
- i) Не допускается оставлять аккумулятор на зарядном устройстве, если он не используется.
- j) После продолжительного хранения может потребоваться несколько

- раз зарядить и разрядить аккумуляторную батарею для достижения максимальной эффективности ее работы.
- к) Используйте только зарядные устройства, указанные Worx. Не допускается использовать какие-либо зарядные устройства, за исключением специально предназначенных для данного оборудования.
- l) Не допускается использовать какие-либо аккумуляторные батареи, не предназначенные для использования с данным оборудованием.
- м) Храните аккумуляторную батарею в местах, недоступных для детей.
- н) Следует сохранить оригинальную документацию на изделие для будущего использования.
- о) По возможности извлекайте аккумуляторную батарею из изделия, если она не используется.
- р) Утилизируйте аккумуляторную батарею должным образом.
- q) Не используйте с устройством элементы разного производства, емкости, размера или типа.
- г) Храните аккумуляторы вдали от воздействия микроволнового излучения и высокого давления
- с) Не используйте одноразовые батарейки.

ПРЕДУПРЕЖДАЮЩИЕ ЗНАКИ

	Предупреждение
	Прочтите руководство оператора
	Выброшенные в неподобающем месте аккумуляторы могут быть затронуты природным кругообращением воды, что нанесет вред экосистеме. Не выбрасывайте использованные аккумуляторы в баки для несортированных бытовых отходов.
	Не сжигать
	Внимание! Не направляйте струю на людей, животных и электрооборудование.



Отходы электротехнических изделий нельзя утилизировать с бытовыми отходами. Пожалуйста, утилизируйте там, где есть соответствующие условия. Проконсультируйтесь с местными органами власти или розничной торговлей.



Перед выполнением любой регулировки, обслуживания или технического ремонта извлеките аккумулятор.



Li-Ion



Аккумулятор Li-Ion. Этот продукт маркирован символом, означающий отдельный сбор отходов в отношении всех блоков аккумуляторов и элементов питания. Они будут переработаны или разобраны на части в целях снижения воздействия на окружающую среду. Блоки аккумуляторов могут представлять опасность для окружающей среды и здоровья людей, поскольку они содержат опасные вещества.

12.	НАПОРНЫЙ ШЛАНГ
13.	БУТЫЛКА ДЛЯ МЫЛА *
14.	ЩЕТКА *
15.	ТУРБОНАСАДКА *
16.	СКЛАДНОЕ ВЕДЕРКО ДЛЯ ВОДЫ *
17.	ПЕРЕХОДНИК ДЛЯ БУТЫЛКИ ДЛЯ ВОДЫ*
18.	СКРЕБОК *
19.	КОРОТКАЯ ТРУБКА *
20.	ДОПОЛНИТЕЛЬНАЯ ТРУБКА *
21.	ВРАЩАЮЩИЙСЯ БЫСТРОРАЗЪЕМНЫЙ ПЕРЕХОДНИК*
22.	ВРАЩАЮЩАЯСЯ ЩЕТКА *
23.	РЕГУЛИРУЕМЫЙ СКРЕБОК *
24.	ШТУЦЕР БЫСТРОРАЗЪЕМНОГО СОЕДИНЕНИЯ
25.	СУМКА ДЛЯ ПЕРЕНОСКИ
26.	ВОДЯНОЙ ФИЛЬТР (СМ. РИС. V)

* Не все принадлежности, иллюстрированные или описанные включены в стандартную поставку.

2. СПИСОК КОМПОНЕНТОВ

1. КНОПКА НАСТРОЙКИ ВЫСОКОГО/ НИЗКОГО ДАВЛЕНИЯ
2. БЛОКИРАТОР ПЕРЕКЛЮЧАТЕЛЯ
3. АККУМУЛЯТОР *
4. ПЕРЕКЛЮЧАТЕЛЬ ВКЛЮЧЕНИЯ / ВЫКЛЮЧЕНИЯ
5. ПЕРЕХОДНИК ДЛЯ БЫСТРОГО ПОДКЛЮЧЕНИЯ ШЛАНГА
6. ВОДОНЕПРОНИЦАЕМЫЙ БЛОК АККУМУЛЯТОРА
7. ШТАНГА ДЛЯ ОЧИСТКИ ПОД ДАВЛЕНИЕМ
8. МНОГОСТРУЙНАЯ НАСАДКА
9. ПЕРЕХОДНИК ДЛЯ НАПОРНОГО ШЛАНГА С БЫСТРОСЪЕМНЫМ СОЕДИНЕНИЕМ
10. ВОДЯНОЙ ФИЛЬТР ДЛЯ НАПОРНОГО ШЛАНГА
11. ПОПЛАВОК

3. ТЕХНИЧЕСКИЕ ДАННЫЕ

ТИП: WG633E WG633E.X (620-649 - обозначение машинного оборудования, представитель аккумуляторной моечной машины)

	WG633E WG633E.X **
Напряжение на выходе	20 V === Max***
Макс. допустимое давление****	5.6 Мпа
Номинальное давление	3.8 Мпа @high 2.5 Мпа @Eco
Максимальная производительность	220 L/hr
Максимум. давление воды на входе	0.6 Мпа
Макс. высота всасывания	1.5m
Степень защиты	IPX5
Температура воды	Max 40°C
Вес (с трубкой)	1.54kg

** X=1-999, A-Z, M1-M9 используются только для разных инструментов. Безопасная соответствующая замена между данными моделями невозможна
 *** Напряжение измерено без рабочей нагрузки. Первоначальное напряжение аккумулятора достигает максимум 20 В. Номинальное напряжение составляет 18 В.
 **** Проверка допустимого давления: Если давление составляет 110 % от допустимого давления или на 1,5 МПа превышает давление для работы без нагрева, устройство должно работать.

ДАнные О ШУМЕ

Условное звуковое давление	L_{PA} : 78.3dB(A)
K_{PA}	3.0dB(A)
Удельная мощность звука	L_{WA} : 89.3dB(A)
K_{WA}	3.0dB(A)

Надевайте защитные наушники, если давление звука превышает 80 дБ (A)



ИНФОРМАЦИЯ О ВИБРАЦИИ

Измеренная вибрация	$a_h < 2.5 m/s^2$ $K = 1.5 m/s^2$
---------------------	-----------------------------------

⚠ ПРЕДУПРЕЖДЕНИЕ: Значение вибрации при фактическом использовании электроинструмента может отличаться от заявленного значения зависит от: Как используется инструмент
 Инструмент находится в хорошем состоянии и ухожен
 Используйте правильный аксессуар для инструмента и убедитесь, что он острый и в хорошем состоянии. Плотность захвата на ручках при использовании любых антивибрационных аксессуаров.
 Инструмент используется в соответствии с его конструкцией и этими инструкциями.

Этот инструмент может вызвать синдром вибрации руки, если он используется неверно

⚠ ПРЕДУПРЕЖДЕНИЕ: Чтобы быть точным, оценка уровня воздействия в реальных условиях использования должна также учитывать

все части рабочего цикла, такие как время, когда инструмент выключен и когда он работает на холостом ходу, но не выполняет работу. Это может значительно снизить уровень воздействия за весь рабочий период и помогает минимизировать риск вибрации.
 Обслуживайте этот инструмент в соответствии с этими инструкциями и хорошо смазывайте (при необходимости) Если инструмент следует использовать регулярно, то приобретите антивибрационные аксессуары.

РЕКОМЕНДУЕМЫЕ АККУМУЛЯТОРЫ И ЗАРЯДНЫЕ УСТРОЙСТВА

Категория	Модель	Объем
Аккумулятор 20 В	WA3014	4.0 Ah
Зарядное устройство 20 В	WA3880	2.0 A

Рекомендуется приобретать все принадлежности в том же магазине, где был приобретен инструмент. Обратитесь к вспомогательной упаковке для получения более подробной информации. Помощь и консультацию можно также получить у продавца.

4. ПРИМЕНЕНИЕ ПО НАЗНАЧЕНИЮ

Этот инструмент предназначен для очистки и полива.

5. ЭКСПЛУАТАЦИЯ

📖 ВНИМАНИЕ: Перед использованием инструмента, внимательно прочитайте руководство по эксплуатации.

СБОРКА И РАБОТА

ДЕЙСТВИЕ	Рисунок
ПЕРЕД РАБОТОЙ	
Снятие аккумуляторной батареи	См. Рис. А1
Установка аккумуляторной батареи	См. Рис. А2

Проверка состояния батареи ПРИМЕЧАНИЕ: Рис. А3 относится только к аккумуляторной батарее со световым индикатором батареи.	См. Рис. А3
Зарядка аккумуляторной батареи Более подробную информацию можно найти в руководстве зарядного устройства	См. Рис. А4
КОМПОНОВКА	
ПРИМЕЧАНИЕ: Сопло имеет три режима работы: трубка для очистки только под давлением, короткая трубка и короткая трубка, используемая вместе с удлиняющей насадкой. Способ 1: Присоединение штанги для очистки под давлением к насадке	См. Рис. В1
Способ 2: Установка короткой трубки на сопло	См. Рис. В2
Способ 3: Крепление удлинительного копы к питанию сопло, затем прикрепление короткого копы к удлинительному копы	См. Рис. В3, В4
Присоединение многоструйной насадки ПРИМЕЧАНИЕ: при установке поверните насадку влево и вправо, чтобы убедиться, что насадка полностью вставлена на место и осторожно потяните её, чтобы убедиться, что она надежно зафиксирована.	См. Рис. С
Присоединение шланга к соплу ПРИМЕЧАНИЕ: После подключения шланга проверьте соединение, осторожно потянув шланг. Шланг не должен отсоединяться.	См. Рис. D1, D2, D3
ЭКСПЛУАТАЦИЯ ⚠ ПРЕДОСТЕРЕЖЕНИЕ: Поставляемая батарея не является водонепроницаемой. Чтобы избежать риска отказа батареи, предохраняйте аккумуляторную батарею от воздействия воды во время использования. Храните инструмент и аккумуляторную батарею в сухом месте после использования.	

Запуск ПРИМЕЧАНИЕ: При первом использовании вам необходимо стравить воздух из шланга; держите насадку ниже уровня талии (ниже 1,5 м / 5 футов) и настройте ее на высокое давление. Не начинайте работать до тех пор, пока вода не начнет подаваться в шланг и разбрызгиваться из насадки. Это может занять вплоть до 30 секунд или более в зависимости от источника пресной воды.	См. Рис. E1, E2, E3
Выбор режима работы насадки ПРИМЕЧАНИЕ: Выберите подходящий режим работы насадки в соответствии с вашей работой. Режимы 0°, 15°, 25° и 40° подходят для очистки, а режим, отмеченный символом  , лучше всего подходит для полива. ⚠ ПРЕДОСТЕРЕЖЕНИЕ: Не изменяйте режим работы насадки, когда инструмент включен.	См. Рис. F
Очистка ⚠ ПРЕДОСТЕРЕЖЕНИЕ: Не подключайте устройство к источнику грязной, ржавой или мутной воды. (Включая жидкости для очистки окон, средства для подкормки растений или удобрения и т. п.) ПРИМЕЧАНИЕ: Для надлежащего обслуживания после использования с морской водой продукт следует промыть пресной водой.	См. Рис. G, H
Поливка	См. Рис. I
⚠ ПРЕДОСТЕРЕЖЕНИЕ: Проверка допустимого давления: Если давление составляет 110 % от допустимого давления или на 1,5 МПа превышает давление для работы без нагрева, устройство должно работать.	См. Рис. W

6. ПОДКЛЮЧЕНИЕ АКСЕССУАРОВ

Ряд аксессуаров поставляются с этим продуктом и необходимы для использования в разных условиях. **Не пытайтесь использовать чистку без трубки или прилагаемых принадлежностей.**

1. Мыльная бутылка (WA4036, приобретается

отдельно)

Мыльная бутылка поставляется моющие средства для более глубокой очистки грязи. Она используется в сочетании с насадкой или удлинительной трубкой. (См. Рис. J)

Примечание: При использовании бутылки с мылом не отключайте устройство от источника воды.

2. Щетка (WA4048, приобретается отдельно)

Щетка предназначена для уборки автомобилей, катеров, мотоциклов и т. Д. Используется в сочетании с насадкой или удлинительной трубкой. (См. Рис. К)

3. Складное ведро для воды (WA4015, приобретается отдельно)

Складное ведро для воды позволяет хранить воду, когда вы находитесь далеко от источника воды. Когда оно не используется, его можно сложить для хранения. (См. Рис. L1, L2)

4. Турбонасадка (WA4037, приобретается отдельно)

Турбонасадка разбрызгивает воду на 360°, которая очищает большую площадь, чем обычная насадка в течение того же периода времени. Подходит с удлинительной трубкой или HydroShot. Рекомендуется использовать его с установкой высокого давления (См. Рис. М)

5. Оконный скребок с водяным опрыскивателем (WA4050, приобретается отдельно)

разбрызгивать или стирать воду со стеклянных или плиточных поверхностей.

Подходит для мойки HydroShot или удлинительной штанги (См. Рис. N1, N2, N3, N4)

6. Крышка для бутылок (WA4038)

Соединитель крышки для бутылок позволяет напрямую подсоединять к инструменту большинство 2-литровых бутылок с горловиной приблиз. 1 дюйм. (ПРИМЕЧАНИЕ: Может не подходить для всех бутылок из-под газированных напитков и питьевой воды.) (См. Рис. O1, O2, O3)

⚠ ПРЕДОСТЕРЕЖЕНИЕ: Не устанавливайте аксессуар соединителя крышки бутылки, пока мойка не будет готова к использованию. Будет происходить утечка из вентиляционных отверстий аксессуара, если бутылка установлена, а мойка лежит на горизонтальной поверхности.

7. Вращающийся быстроразъемный

переходник (WA4039, приобретается отдельно) Вращающийся быстроразъемный переходник позволяет поворачивать насадки для очистки на 180° в любом направлении.

Идеально подходит для уборки в труднодоступных местах. Подходит для мойки

HYDROSHOTTM и многоструйной насадки (См. Рис. Q1, Q2)

8. Вращающаяся щетка (WA4042, приобретается отдельно)

Вращающаяся щетка легко защелкивается на инструменте и подходит для очистки чувствительных поверхностей и на ограниченном пространстве. Подходит для мойки HYDROSHOTTM с/без установленной удлинительной штангой. (См. Рис. R)

9. Регулируемый скребок (WA1820/WA1821, приобретается отдельно)

Вращающийся под напором воды регулируемый скребок легко защелкивается на инструменте и служит для очистки прочных поверхностей. Подходит для мойки HYDROSHOTTM с/без установленной удлинительной штангой. (См. Рис. T, U, V). Мягкий скребок (WA1820) применяется для чувствительных поверхностей, а жесткий щетинный скребок (WA1821) - для очистки твердых поверхностей (не рекомендуется для автомобилей и поверхностей, на которых могут остаться царапины).

7. ОБСЛУЖИВАНИЕ

Перед выполнением любой регулировки, обслуживания или технического обслуживания, извлеките аккумулятор из инструмента.

Перед каждым использованием убедитесь, что изделие не повреждено или изношено. Не используйте его, если вы обнаружили поврежденные или изношенные детали. Обратитесь к поставщику или изготовителю за запасными частями.

Hose filter maintenance

Отвинтите блок фильтра от шланга и снимите сетчатый фильтр. Промойте детали чистой водой перед повторной сборкой. (См. Рис. P1, P2)

Обслуживание фильтра (См. Рис. V)

Перед установкой промойте чистой водой.

ПРИМЕЧАНИЕ: Обеспечьте плотное прикручивание шлангового штуцера при обратной установке, иначе поступление воды в него может быть ограничено, что приведёт к неправильной работе устройства.

⚠ ВНИМАНИЕ: все другие виды обслуживания выполняет уполномоченный представитель сервисной службы.

8. ОЧИСТКА / ХРАНЕНИЕ

Перед хранением полностью вылейте воду из мойки и шланга.

Очистите пластиковый корпус мойки с помощью мягкой щетки и чистой ткани. Не используйте воду, растворители или полироли. Хранить в сухом и безопасном месте в недоступном для детей месте. Не размещайте другие предметы на изделии. Храните мойку и аксессуары в теплом помещении.

9. ЗАЩИТА ОКРУЖАЮЩЕЙ СРЕДЫ

 Отходы электротехнических изделий нельзя утилизировать с бытовыми отходами. Пожалуйста, утилизируйте там, где есть соответствующие условия. Проконсультируйтесь с местными органами власти или розничной торговлей.

10. ВЫЯВЛЕНИЕ И УСТРАНЕНИЕ НЕИСПРАВНОСТЕЙ

Симптомы	Возможные причины	Решение
Мойка включается, но она не набирает воды, либо недостаточно давления.	Hydroshot расположен слишком высоко относительно источника воды. ПРИМЕЧАНИЕ. Чем выше над землей расположен Hydroshot, тем больше усилий требуется для подъема (выкачивания) воды и сопротивления силе тяжести.	Чтобы улучшить подачу воды, необходимо держать Hydroshot невысоко (менее 1,5 метров (5 футов) над землей).
	Фильтр шланга засорен.	Извлеките фильтр шланга и промойте детали чистой водой. (See Fig. P1, P2)
	Садовый шланг пользователя неплотно подключен к мойке..	Проверьте и крепко закрепите садовый шланг. (See Fig. D2)
	Переходник для быстрого подключения шланга ослаб.	Надежно затяните адаптер шланга с помощью гаечного ключа..
	Фильтр отсутствует. (See Fig. R)	Обратитесь в сервисный центр WORX, чтобы получить сетку фильтра.
	Сетчатый фильтр заблокирован. (See Fig. R)	Регулярно очищайте сетчатый фильтр.
	Насос, шланг или другие детали замерзли при холодной температуре.	Подождите, пока насос, шланг или другие детали оттают.
	Залом шланга.	Вытяните шланг.
В шланге и самом устройстве может накопиться слишком много воздуха.	Если внутри шланга или насоса накопился воздух, давление воды падает. 1) Для улучшения подачи воды необходимо держать Hydroshot невысоко (менее 1,5 метров (5 футов) над землей). 2) Предварительно заполните напорный шланг водой, чтобы удалить из него воздух. 3) Чтобы улучшить протекание воды, используйте Hydroshot без трубки и сопла. 4) Чтобы удалить из системы воздух, установите трубку и сопло обратно. Как только весь воздух будет удален, установите трубку и сопло обратно. 4) Чтобы удалить из системы воздух, подсоедините шланг напрямую к водопроводному крану. См. рисунки E1, E2, E3.	

Многоструйная насадка протекает.	Режим насадки выставлен неправильно..	Убедитесь, что символ сопла совпадает с меткой на инструменте.
	В шланге или насосе скопился воздух.	Дайте устройству поработать в течение нескольких секунд, пока утечка не прекратится. См. комментарии выше, где описано, как избавиться от скопившегося воздуха.
Давление на выходе резко увеличилось.	Многоструйная насадка засорилась.	Удалите видимый мусор с помощью небольшого предмета, например скрепки. Замените на новую насадку.
После остановки вытекает вода	После остановки осталась вода в трубке и насосе.	Снимите аккумуляторы и шланги. Нажмите на курок-переключатель и вращайте Hydroshot в разных направлениях, чтобы слить всю воду.
Не распыляются моющие средства.	Бутылка засорена.	Промойте чистой водой.
	Устройство не подключено к источнику воды.	Перед включением устройства подключите его к источнику воды.
Мойка не запускается..	Батарея плохо закреплена.	Переустановите батарею.
	Заряд аккумулятора исчерпан.	Замените на новую батарею или зарядите старую.
	Дефектная батарея.	Замените на новую батарею.
Непостоянное давление мойки.	Сторонний подсос воздуха в мойке.	Проверьте крепление адаптера и шланга.
	Установлен режим низкого давления.	Нет необходимости в действиях.
Мойка автоматически останавливается.	Заряд аккумулятора исчерпан.	Замените на новую батарею или зарядите старую.
	Насадка засорена, сработала защита.	Снимите многоструйную насадку и включите мойку. Если она работает нормально, замените на новую насадку
Конец напорного шланга не погружен в воду.	В напорном шланге остался воздух и/или поплавков отрегулирован неправильно.	Убедитесь, что из напорного шланга удален весь воздух. Отрегулируйте положение поплавка на напорном шланге так, чтобы фильтр располагался значительно ниже поверхности воды, но немного выше дна емкости, где фильтр может быстро забиться мусором.
После длительного хранения устройство не набирает воду.	В устройстве может скопиться излишний воздух.	1) Для улучшения подачи воды необходимо держать Hydroshot невысоко (менее 1,5 метров (5 футов) над землей). 2) Предварительно заполните напорный шланг водой, чтобы удалить из него воздух. 3) Чтобы улучшить протекание воды, используйте Hydroshot без трубки и сопла. Как только весь воздух будет удален, установите трубку и сопло обратно. 4) Чтобы удалить из системы воздух, подсоедините шланг напрямую к водопроводному крану. См. рисунки E1, E2, E3.

11. ДЕКЛАРАЦИЯ СООТВЕТСТВИЯ

Мы,
Positec Germany GmbH
Postfach 32 02 16, 50796 Cologne, Germany

От имени Positec заявляем, что продукт
Описание **2 в 1 Портативная мойка/
водораспылитель**
Тип **WG633E WG633E.X (620-649 - обозначение
машинного оборудования, представитель
аккумуляторной моечной машины)**
Функция **Для бытовой уборки под давлением**

Соответствует следующим директивам:
**2006/42/EC, 2014/30/EU, 2011/65/EU& (EU)
2015/863, 2000/14/EC с поправками к 2005/88/EC**

2000/14/EC с поправками к 2005/88/EC:
- Процедура оценки соответствия согласно
Annex V
- Измеренный уровень мощности звука **89.3dB
(A)**
- Объявленный уровень мощности звука **92dB
(A)**

Соответствует стандартам
**EN 60335-1, EN 60335-2-79, EN 62233, EN ISO
3744, EN IEC 55014-1, EN IEC 55014-2, EN IEC
63000**

Лицо, уполномоченное составлять технический
файл,
имя **Marcel Filz**
Адрес **Positec Germany GmbH**
Postfach 32 02 16, 50796 Cologne, Germany



2023/08/14
Allen Ding
Deputy Chief Engineer, Testing & Certification
Positec Technology (China) Co., Ltd
18, Dongwang Road, Suzhou Industrial
Park, Jiangsu 215123, P. R. China

СТРАНА ТЕЛЕФОН ТЕХПОДДЕРЖКИ

Россия 7 (495) 136-83-96



EAC

Импортер: ООО «КВТ Эксперт»

Адрес: Россия, Москва, 119607, проспект Мичуринский, дом 31, корпус 7, помещение 40/2

Телефон: +7 (495) 107-02-72

Электронная почта kvt@kvtservice.ru

Страна производства: КНР

Изготовитель: Позитек Технолоджи (КНР) Ко., Лтд.

Адрес: Номер 18, Донванг Роуд, Сучжоу Индастриал Парк, Цзянсу, КНР

Срок службы изделия: 6 лет

Срок гарантии: 2 года

Дата производства изделия: указана на изделии

Уполномоченное лицо для принятия претензий: ООО «ПОЗИТЕК-ЕВРАЗИЯ»

Адрес: Российская Федерация, 117342, г. Москва, ул. Бутлерова, д. 17, этаж 3 ком 67

Телефон сервисной службы ООО «ПОЗИТЕК-ЕВРАЗИЯ»: +7 (495) 136-83-96

Электронная почта service.ru@positecgroup.com



www.worx.com

Copyright © 2023, Positec. All Rights Reserved.
AR01681501